



THE DISPLAY CHOICE
OF PROFESSIONALS™

www.agneovo.com

Monitor LCD MX-2402

Manual del usuario

TABLA DE CONTENIDO

Información de seguridad

WEEE.....	4
-----------	---

Precauciones

Precauciones de instalación.....	6
Precauciones de uso.....	7
Limpieza y mantenimiento.....	7
Aviso para la monitor LCD	8

Capítulo 1: descripción del producto

1.1 Contenido del paquete	9
1.2 Preparación para la instalación en la pared	10
1.2.1 Instalación en la pared	10
1.2.2 Quitar el pie de la base	10
1.3 Información general de la monitor LCD.....	11
1.3.1 Vista frontal y botones del panel de botones	11
1.3.2 Vista posterior	12

Capítulo 2: Realizar las conexiones

2.1 Conectar la alimentación.....	13
2.2 Conectar señales de fuente de entrada	14
2.2.1 Conectar un equipo	14
Utilizar cables VGA	14
Utilizar cables DVI.....	14
Utilizar cables DisplayPort	15
Utilizar cables de audio	15
2.2.2 Conectar un dispositivo de vídeo	16
Utilizar cables HDMI.....	16

Capítulo 3: Utilizar la monitor LCD

3.1 Encender la alimentación	17
3.2 Seleccionar la señal de fuente de entrada	17
3.3 Ajustar el volumen	18
3.4 Bloquear el menú OSD	18
3.5 Utilizar la función Imagen en imagen (PIP).....	19
3.5.1 Opciones PIP	19
3.5.2 Intercambio PIP.....	20
3.6 Utilizar la función de ajuste automático.....	20

Capítulo 4: menús en pantalla

4.1 Utilizar el menú OSD.....	21
4.2 Árbol de menús OSD	23

TABLA DE CONTENIDO

Capítulo 5: Ajustar La Monitor LCD

5.1 Brillo	26
5.2 Temperatura de color	28
5.3 Config. Imagen	29
5.4 Relación de aspecto	32
5.5 Configuración PIP	33
5.6 Antiquemado	35
5.7 Configuración del menú OSD.....	36
5.8 Configuración del audio.....	37
5.9 Sistema	38
5.10 Eco smart	40
5.11 Selección de entrada.....	41

Capítulo 6: Apéndice

6.1 Mensajes de advertencia	42
6.2 Solucionar problemas.....	43
6.3 Transportar la monitor LCD	45

Capítulo 7: Especificaciones

7.1 Especificaciones de la pantalla	46
7.2 Dimensiones físicas	47

INFORMACIÓN DE SEGURIDAD

WEEE

Información para los usuarios aplicable en países de la Unión Europea.

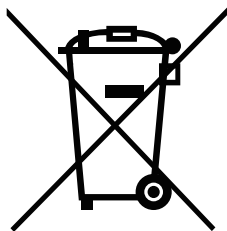

Este símbolo en el producto o en el paquete significa que este producto se debe desechar al final de su período de vida sin mezclarse con la basura doméstica. Le pedimos que tenga en cuenta que es su responsabilidad desechar el equipo electrónico en centros de reciclaje para ayudar a conservar los recursos naturales. Cada país de la Unión Europea debe tener sus centros de reciclaje para equipos eléctricos y electrónicos. Para obtener información sobre el área de reciclaje de su zona, póngase en contacto con la autoridad local que gestiona los residuos relacionados con equipos eléctricos y electrónicos o con el distribuidor al que adquirió el producto.

PRECAUCIONES



Símbolos utilizados en este manual

	Este icono indica la existencia de un riesgo potencial que podría provocar lesiones personales o daños al producto.
	Este icono indica información de funcionamiento o de servicio técnico importante.

Aviso

- Lea este manual del usuario atentamente antes de utilizar la monitor LCD y guárdelo por si tuviera que consultarlo en otro momento.
- Las especificaciones del producto y otra información proporcionada en este manual del usuario solamente deben utilizarse como referencia. Toda la información está sujeta a cambios sin previo aviso. El contenido actualizado se puede descargar de nuestro sitio Web www.agneovo.com.
- Para proteger sus derechos como consumidor, no quite ninguna pegatina de la pantalla. Este hecho podría afectar a la resolución del período de garantía.

PRECAUCIONES

Precauciones de instalación



No coloque la monitor LCD cerca de fuentes de calor, como por ejemplo radiadores, aberturas de ventilación o a la luz directa del sol.



No tape ni bloquee los orificios de ventilación de la carcasa.



Coloque la monitor LCD en un área estable. No coloque la monitor LCD donde pueda sufrir vibraciones o impactos.



Coloque la monitor LCD en un área perfectamente ventilada.



No coloque la monitor LCD en el exterior.



No coloque la monitor LCD en un entorno con polvo o humedad.



No derrame líquido ni inserte objetos afilados en la monitor LCD a través de los orificios de ventilación. Si lo hace, se puede provocar un incendio accidental, descargas eléctricas o la monitor LCD puede resultar dañada.

PRECAUCIONES

Precauciones de uso



Utilice solamente el cable de alimentación proporcionado con la monitor LCD.



La toma de corriente debe estar instalada junto a la monitor LCD y se debe tener acceso a ella sin ninguna dificultad.



Si utiliza un alargador con la monitor LCD, asegúrese de que el consumo de corriente total enchufado a la toma de corriente no supera el amperaje permitido.



No deje que nada descansa sobre el cable de alimentación. No coloque la monitor LCD donde el cable de alimentación se pueda pisar.



Si no va a utilizar la monitor LCD durante un prolongado período de tiempo, desenchufe el cable de alimentación de la toma de corriente eléctrica.



Para desconectar el cable de alimentación, agarre el cabezal del enchufe y tire de él. No tire del cable; si lo hace, se puede provocar un incendio o descargas eléctricas.

El enchufe o el acoplador del aparato se usa como dispositivo de desconexión. Dicho dispositivo siempre debe estar en funcionamiento. Desconecte siempre y completamente el cable de alimentación del producto cuando no está trabajando con él o cuando lo limpie. No haga conexiones mientras la alimentación está encendida, ya que una súbita repentina de potencia puede dañar los componentes electrónicos sensibles.



No desenchufe ni toque el cable de alimentación con las manos mojadas.

Limpieza y mantenimiento

Desconecte este equipo de la toma de corriente eléctrica antes de limpiarlo.

No utilice líquidos o detergentes pulverizados para limpiar el producto.

Utilice un paño húmero. Limpie el monitor todos los meses.



La monitor LCD cuenta con Cristal óptico de NeoV™. Utilice un paño suave para limpiar la superficie de cristal y la carcasa. La pantalla se puede utilizar utilizando un paño humedecido con alcohol etílico al 95%.



No frote la superficie de cristal ni la golpee con objetos afilados o abrasivos, como por ejemplo lápices o destornilladores. Si no sigue estas normas, la superficie del cristal puede resultar arañada.



No intente reparar la monitor LCD usted mismo. Deje esta tarea en manos del personal de servicio técnico. Si abre o quita la carcasa puede quedar expuesto a voltajes peligrosos y a otros riesgos.



Advertencia:



Desenchufe el cable de alimentación de la toma de corriente y póngase

en contacto con el personal de servicio técnico cualificado cuando se den las siguientes condiciones:

- ◆ El cable de alimentación está dañado.
- ◆ La monitor LCD se ha caído o la carcasa se ha dañado.
- ◆ La monitor LCD emite humo o un fuerte olor.



Advertencia:



El montaje en el techo o en cualquier superficie horizontal elevada no es aconsejable.

La instalación de las pantallas que no se realice conforme a las instrucciones puede dar lugar a consecuencias no deseadas, como por ejemplo daños o lesiones personales. Es muy recomendable, que los usuarios que ya hayan montado la pantalla en el techo o en cualquier otra superficie horizontal elevada se pongan en contacto con AG Neovo para obtener consejos y soluciones que le ayudarán a disfrutar plenamente de dicha pantalla.

PRECAUCIONES

Aviso para la monitor LCD

Para mantener el rendimiento luminoso estable, es recomendable utilizar un valor bajo de brillo.

Debido al período de vida útil de la lámpara, es normal que la calidad del brillo de la monitor LCD disminuya con el tiempo.

Cuando se muestran imágenes estáticas durante prolongados períodos de tiempo, se puede quedar una imagen permanente en la monitor LCD. Este fenómeno se conoce como retención o envejecimiento.

Para evitar la retención de imágenes, lleve a cabo cualquiera de los métodos siguientes:

- Establezca un período de tiempo para que la monitor LCD se apague después de unos minutos de inactividad.
- Utilice un protector de pantalla que tenga gráficos móviles o una imagen en blanco y negro.
- Cambie los fondos de escritorio con cierta frecuencia.
- Ajuste la monitor LCD con un bajo valor de brillo.
- Apague la monitor LCD cuando no utilice el sistema.

Cuando la monitor LCD muestre retención de imágenes:

- Apague la monitor LCD durante un prolongado período de tiempo. Podemos estar hablando de varias horas o varios días.
 - Utilice un protector de pantalla y ejecútelo durante un prolongado período de tiempo.
 - Utilice una imagen en blanco y negro y muéstrela durante un prolongado período de tiempo.
-

Cuando traslade la monitor LCD de una sala a otra o haya un ascenso brusco de la temperatura ambiente, se puede condensar rocío en la superficie de cristal o en su interior. Si ocurre esto, no encienda la monitor LCD hasta que el rocío desaparezca.

Si se dan condiciones de mucha humedad, es normal que se forme vaho dentro de la superficie de cristal de la monitor LCD. El vaho desaparecerá después de unos días o tan pronto como el tiempo se estabilice.

El interior de la monitor LCD contiene millones de microtransistores. Es normal que unos pocos transistores resulten dañados y generen puntos. Se trata de una anomalía aceptable que no se considera una avería.

CAPÍTULO 1: DESCRIPCIÓN DEL PRODUCTO

1.1 Contenido del paquete

Cuando desempaque el producto, asegúrese de que todos los elementos siguientes están incluidos en la caja. Si alguno de ellos falta o está dañado, póngase en contacto con su distribuidor.

LCD monitor

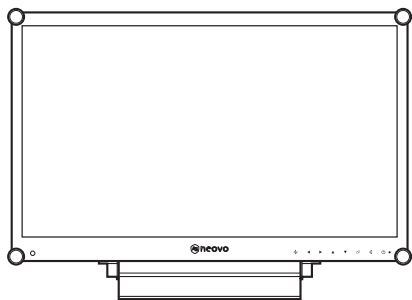

Guía de inicio rápido

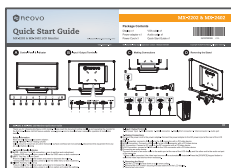

Adaptador de alimentación

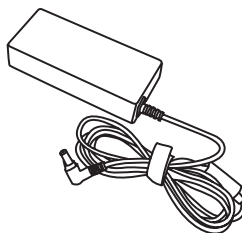

Cable de alimentación

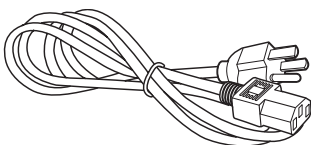

Cable VGA

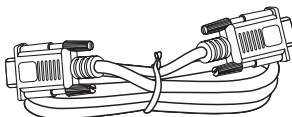

Cable de audio

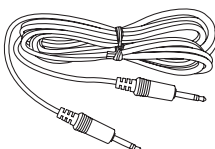

Tarjeta de garantía

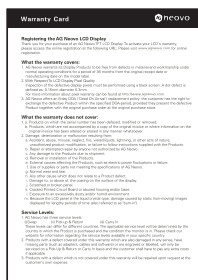

Nota:

Utilice solamente el adaptador de alimentación suministrado:

- ◆ Tecnología del adaptador
Nº de modelo: ATM065T-P120
Valores nominales: 12 V/5 A

Nota:

- ◆ Las imágenes son solamente para referencia. Los artículos reales embalados pueden variar.

DESCRIPCIÓN DEL PRODUCTO

1.2 Preparación para la instalación en la pared

1.2.1 Instalación en la pared

- 1 Retire el pie de la base.

Consulte los procedimientos que se indican a continuación.

- 2 Instale la monitor LCD en la pared.

Atornille el soporte de montaje en los orificios VESA situados en la parte posterior de la monitor LCD.

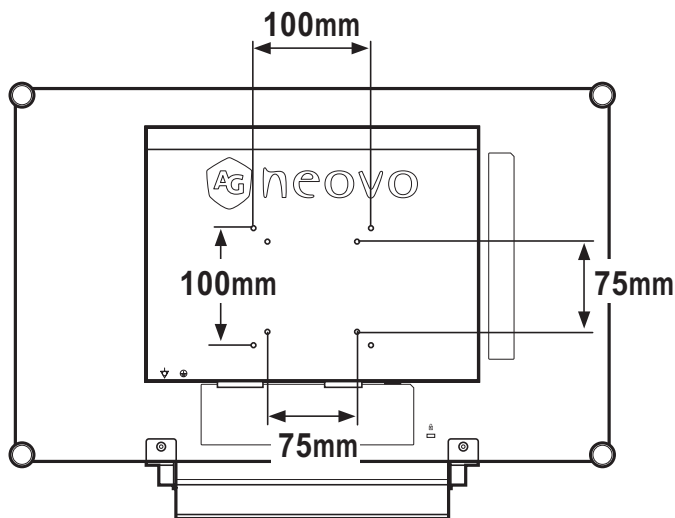

1.2.2 Quitar el pie de la base

- 1 Coloque la pantalla del producto boca abajo con cuidado en una superficie acolchada para impedir que tanto el producto como la pantalla se dañen.
- 2 Quite los cuatro tornillos que fijan el pie de la base de la monitor LCD.
- 3 Desmonte el pedestal de la base.
- 4 Bloquee los cuatro tornillos de nuevo.

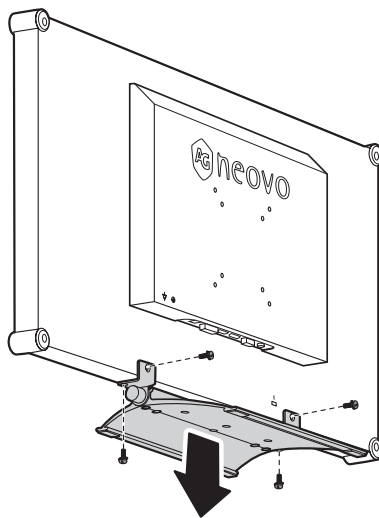

Nota:

Para proteger el panel de cristal, coloque una toalla o un paño suave antes de tumbar la monitor LCD boca abajo.



Advertencia:



El montaje en el techo o en cualquier superficie horizontal elevada no es

aconsejable.

La instalación de las pantallas que no se realice conforme a las instrucciones puede dar lugar a consecuencias no deseadas, como por ejemplo daños o lesiones personales. Es muy recomendable, que los usuarios que ya hayan montado la pantalla en el techo o en cualquier otra superficie horizontal elevada se pongan en contacto con AG Neovo para obtener consejos y soluciones que le ayudarán a disfrutar plenamente de dicha pantalla.

Nota:

Tome las medidas que estime oportuno para evitar que la monitor LCD se caiga y reduzca el riesgo de daños personales y materiales en caso de que se produzcan terremotos u otras catástrofes.

- ◆ Utilice solamente el kit de instalación en pared de 75 x 75 mm y 100 x 100 mm recomendado por AG Neovo.
- ◆ Asegure la monitor LCD en una pared sólida lo suficientemente resistente como para aguantar su peso.

DESCRIPCIÓN DEL PRODUCTO

1.3 Información general de la monitor LCD

1.3.1 Vista frontal y botones del panel de botones

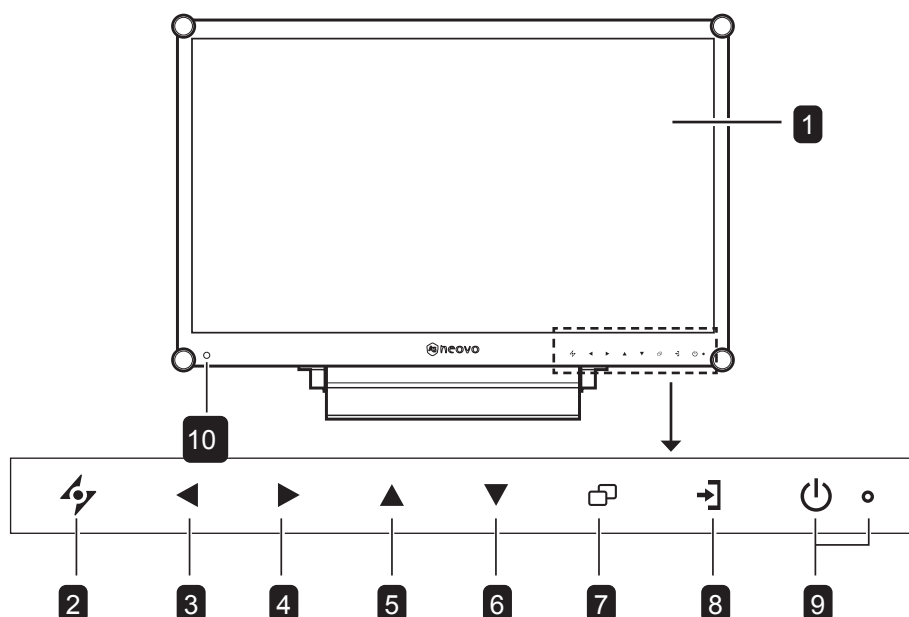

- 1** Pantalla de visualización
El panel de visualización LCD está protegido con Cristal óptico de NeoV™.
- 2** AUTOMÁTICO
Tecla de acceso directo: Para la fuente de señal de entrada VGA, presione este botón para realizar un ajuste automático.
 - Durante la selección de un menú OSD, presione el botón para cerrar el menú OSD o salir de un submenú.
- 3** IZQUIERDA
Tecla de acceso directo: Bajar volumen
 - Presione este botón para mostrar la pantalla de volumen. A continuación, presiónelo de nuevo para bajar el volumen.
 - Durante la selección de un menú OSD, presione el botón para ajustar la configuración.
- 4** DERECHA
Tecla de acceso directo: Subir volumen
 - Presione este botón para mostrar la pantalla de volumen. A continuación, presiónelo de nuevo para subir el volumen.
 - Durante la selección de un menú OSD, presione el botón para seleccionar una opción y ajustar la configuración.
- 5** ARRIBA
Tecla de acceso directo: Seleccionar PIP
 - Presione este botón repetidamente para seleccionar la opción PIP.
 - Durante la selección de un menú OSD, presione el botón para desplazarse hacia arriba por un menú o submenú.
- 6** ABAJO
Tecla de acceso directo: Selección del modo DICOM
 - Cuando la función PIP esté activada, presione este botón para INTERCAMBIAR la imagen principal y secundaria PIP.
 - Cuando la funcionalidad PIP está desactivada, presione para seleccionar el modo de imagen (ESTÁNDAR/DICOM)
 - Durante la selección de un menú OSD, presione el botón para desplazarse hacia abajo por un menú o submenú.
- 7** MENÚ
 - Presione este botón para mostrar el menú OSD.
 - Presiónelo de nuevo para ocultar el menú OSD.
- 8** FUENTE
 - Presione el botón para seleccionar la fuente de entrada.source.
- 9** ALIMENTACIÓN / Indicador LED
 - Presione este botón para conectar o desconectar la alimentación.
Verde: alimentación conectada
Ámbar: modo de espera
Apagado: unidad apagada
- 10** Sensor EcoSmart:
Detecta las condiciones de iluminación ambiental y ajusta automáticamente los niveles de brillo. Consulte la página página 40 “ECO SMART” para obtener información adicional.

DESCRIPCIÓN DEL PRODUCTO

1.3.2 Vista posterior

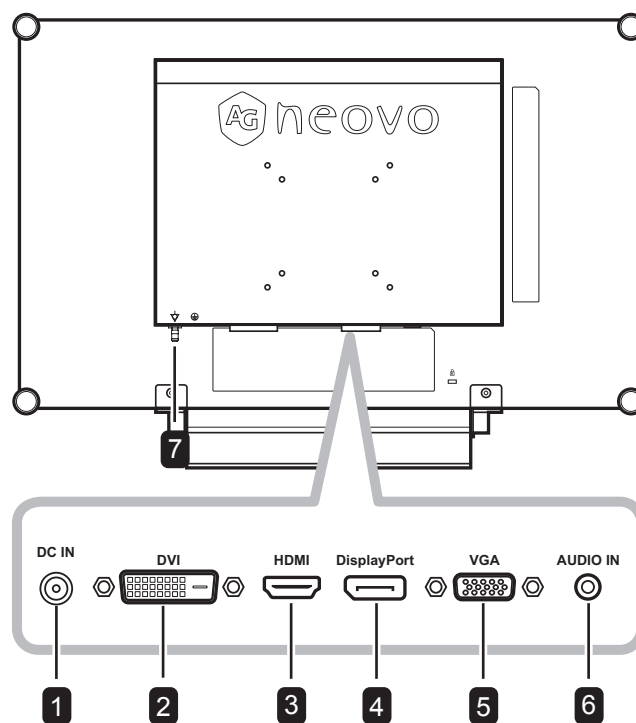

1 Entrada de alimentación de CC

Se utiliza para conectar el cable de alimentación.

2 Conector DVI

Se utiliza para conectar un equipo mediante un cable DVI para señal de entrada digital.

3 Conector HDMI

Se utiliza para conectar un dispositivo de entrada mediante un cable HDMI para señal de entrada digital.

4 Conector DisplayPort

Se utiliza para conectar un equipo mediante un cable DisplayPort para señal de entrada digital.

5 Conector VGA

Se utiliza para conectar un equipo mediante un cable VGA para señal de entrada analógica.

6 Puerto de audio

Se utiliza para conectar un cable de audio para la entrada de audio del equipo.

7 Enchufe de ecualización de potencial (Ø 6 mm)

CAPÍTULO 2: CONEXIONES

2.1 Conectar la alimentación

- 1 Conecte el cable de alimentación al adaptador de alimentación.
- 2 Conecte el adaptador de alimentación a la entrada de alimentación de CC situada en la parte posterior de la monitor LCD.
- 3 Inserte el enchufe del cable de alimentación a una toma de corriente eléctrica o a una fuente de alimentación.

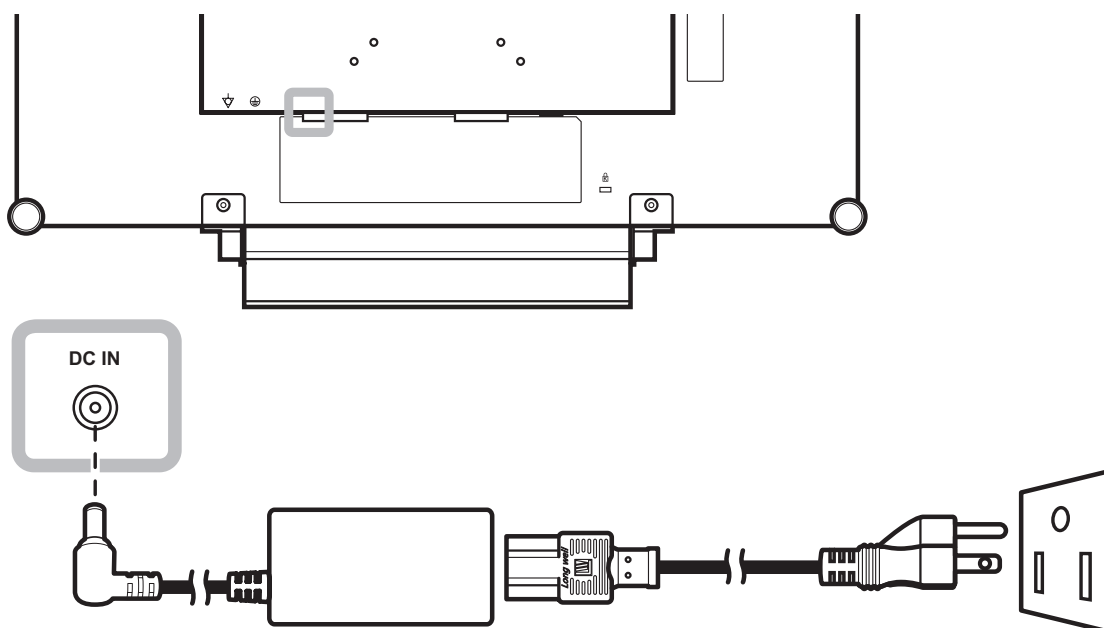

Precaución:

- ◆ Asegúrese de que la monitor LCD no está conectada a la toma de corriente eléctrica antes de realizar las conexiones. Si conecta los cables mientras la alimentación está **CONECTADA**, se pueden provocar descargas eléctricas o lesiones personales.



Precaución:

- ◆ Cuando desenchufe el cable de alimentación, hágalo agarrando el cabezal del enchufe de dicho cable. Nunca tire del cable.

CONEXIONES

2.2 Conectar señales de fuente de entrada

2.2.1 Conectar un equipo

Utilizar cables VGA

Inserte un extremo de un cable VGA en el conector VGA de la monitor LCD y el otro extremo en el conector VGA del equipo.

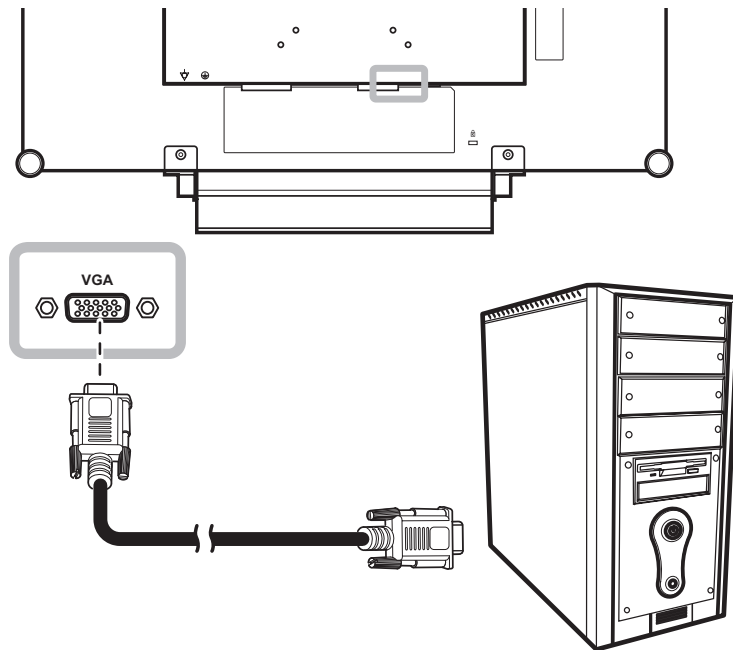

Utilizar cables DVI

Inserte un extremo de un cable DVI en el conector DVI de la monitor LCD y el otro extremo en el conector DVI del equipo.

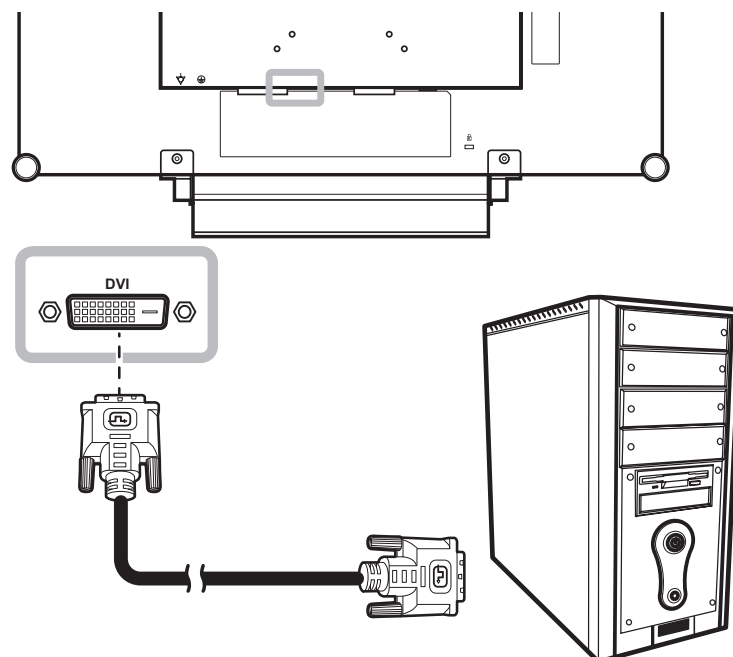

CONEXIONES

Utilizar cables DisplayPort

Inserte un extremo de un cable DisplayPort en el conector DisplayPort de la monitor LCD y el otro extremo en el conector DisplayPort del equipo.

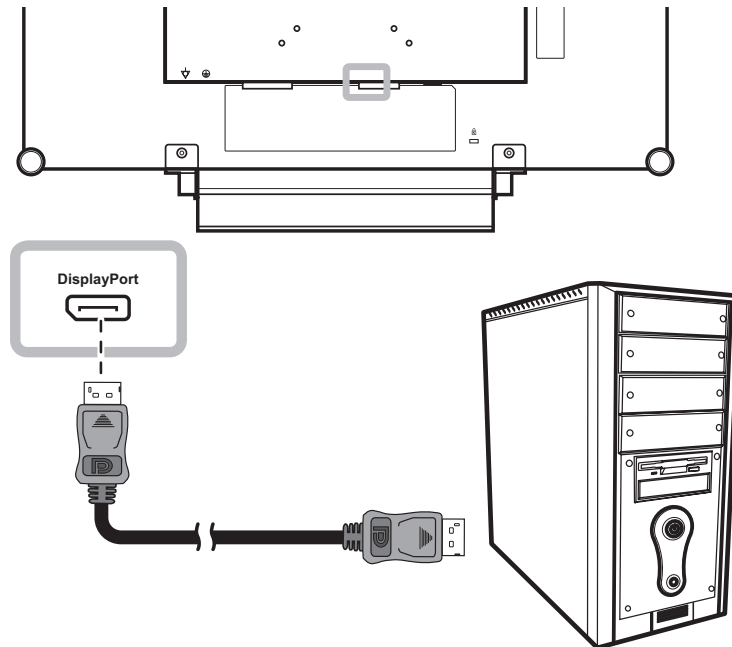

Utilizar cables de audio

Inserte un extremo del cable de audio en el puerto de audio situado en la parte posterior de la monitor LCD y el otro extremo en el puerto de salida de audio del equipo.

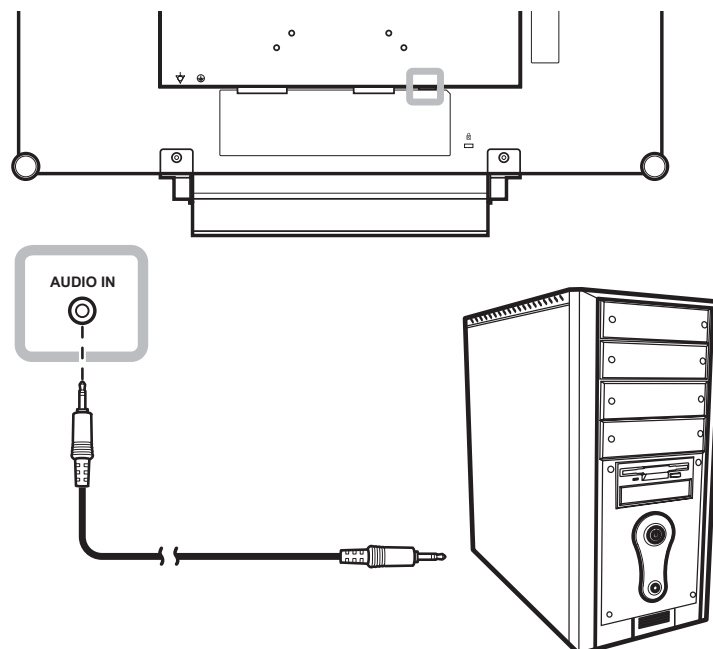

CONEXIONES

2.2.2 Conectar un dispositivo de vídeo

Utilizar cables HDMI

Inserte un extremo de un cable HDMI en el conector HDMI de la monitor LCD y el otro extremo en el conector HDMI del dispositivo.

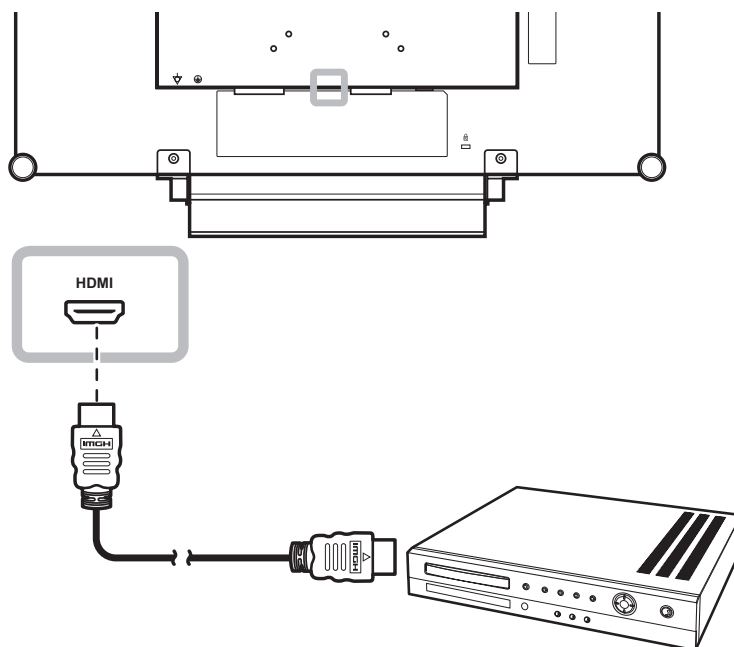

CAPÍTULO 3: UTILIZAR LA PANTALLA LCD

3.1 Encender la alimentación



- 1 Enchufe el cable de alimentación a una toma de corriente eléctrica o a una fuente de alimentación.
- 2 Toque el botón ALIMENTACIÓN para encender la monitor LCD.

El indicador LED se iluminará en color VERDE.

Cuando la monitor LCD está encendida, presione el botón ALIMENTACIÓN para apagarla.

El indicador LED se apagará.

3.2 Seleccionar la señal de fuente de entrada



- 1 Toque el botón →] para abrir el menú de fuente de entrada.





- 2 Toque el botón ▲ o ▼ para resaltar una fuente de entrada.
- 3 Toque el botón ► para seleccionar la señal de fuente de entrada.

Nota:

- ♦ La monitor LCD seguirá consumiendo energía mientras el cable de alimentación esté conectado a la toma de corriente eléctrica. Desconecte el cable de alimentación para interrumpir la corriente por completo.

Notas:

- ♦ Esta función solo está disponible si la opción DETECTAR FUENTE se establece en MANUAL. Consulte la página 38.
- ♦ Después de seleccionar una señal de fuente de entrada, el mensaje de dicha señal aparecerá en la pantalla durante unos instantes. Por ejemplo, si selecciona HDMI, aparece el siguiente mensaje.
- ♦ Si la señal de fuente de entrada seleccionada no se conecta a la monitor LCD o está desactivada, se muestra un mensaje en la pantalla que indica que no hay señal.
- ♦ Si la resolución o la tarjeta de gráficos del equipo conectado está establecida en un valor demasiado alto, se mostrará un mensaje que indica que la entrada está fuera del intervalo.

UTILIZAR LA PANTALLA LCD

3.3 Ajustar el volumen



- 1 Toque el botón ◀ o ▶ para mostrar la barra de volumen.



- 2 Toque el botón ▶ para subir el volumen o el botón ◀ para bajarlo.

Para desactivar el audio, establezca el volumen en 0.

3.4 Bloquear el menú OSD

Bloquee el menú OSD para proteger la monitor LCD contra usuarios no autorizados o para evitar que los botones del panel de botones se presionen accidentalmente.

Para bloquear el menú OSD, presione sin soltar los botones del panel de botones que se mencionan a continuación durante al menos 5 segundos o hasta que aparezca el mensaje



Cuando el menú OSD esté bloqueado, todos los botones del panel de botones se inactivarán.

Tipo de bloqueo del menú OSD	Operación para bloquear	Operación para desbloquear
Bloquear todos los botones	Toque sin soltar los botones ▶, ▲ y ▼ durante 5 segundos.	Toque sin soltar los botones ▶, ▲ y ▼ durante 5 segundos o hasta que aparezca el menú OSD.
Bloquear todos los botones excepto el botón ALIMENTACIÓN.	Toque sin soltar los botones ◀, ▲ y ▼ durante 5 segundos.	Toque sin soltar los botones ◀, ▲ y ▼ durante 5 segundos o hasta que aparezca el menú OSD.

UTILIZAR LA PANTALLA LCD

3.5 Utilizar la función Imagen en imagen (PIP)

La función Imagen en imagen (PIP, Picture-in-Picture) permite ver más de una señal de fuente de entrada en la monitor LCD.

3.5.1 Opciones PIP

Toque el botón ▲ repetidamente para habilitar las opciones PIO y recorrerlas. Las opciones disponibles son las siguientes:

- PIP activa: la señal de fuente secundaria se muestra dentro de la señal de fuente principal.
- Imagen por imagen (PBP, Picture-by-Picture): las señales de las fuentes principal y secundaria se muestran en paralelo con el mismo tamaño de pantalla.
- PIP desactivada: la función PIP está deshabilitada y solamente se muestra la señal de la fuente principal.



Nota:

- ◆ Las señales de las fuentes principal y secundaria se pueden establecer en la configuración PIP (consulte la página 33).
- ◆ Algunas combinaciones de señal de fuente de entrada no admiten PIP. Consulte la tabla de compatibilidad PIP en la página 34.

UTILIZAR LA PANTALLA LCD

3.5.2 Intercambio PIP

Las señales de las fuentes principal y secundaria establecidas en la configuración PIP se pueden intercambiar fácilmente mediante el panel de botones.



Toque el botón ▼ para intercambiar las señales de las fuentes principal y secundaria. Consulte la ilustración que se muestra a continuación.



3.6 Utilizar la función de ajuste automático

La función de ajuste automático pone a punto la monitor LCD automáticamente con su configuración óptima, con la posición horizontal, la posición vertical, el reloj y la fase.

Toque el botón ⚡ para realizar un ajuste automático.

El mensaje Auto ajustamiento se mostrará en la pantalla.



Durante al ajuste automático, la pantalla vibrará ligeramente durante unos segundos.

Cuando el mensaje desaparezca, el ajuste automático se habrá completado.

Nota:



- ♦ La función Intercambiar PIP solamente se puede ejecutar si la función PIP está habilitada consulte la página 34.

Nota:

- ♦ La función de ajuste automático solamente está disponible con señales de entrada VGA.
- ♦ Es recomendable utilizar la función de ajuste automático cuando se use la monitor LCD por primera vez o después de un cambio de resolución o frecuencia.

CAPÍTULO 4: MENÚS EN PANTALLA

4.1 Utilizar el menú OSD

		Uso
1	Mostrar la pantalla de menús principal.  <p>The screenshot shows the OSD main menu on the left with options: BRIGHTNESS, COLOUR TEMP., IMAGE SETTING, ASPECT RATIO, PIP SETTING, ANTI-BURN-IN, OSD SETTING, AUDIO SETTING, SYSTEM, ECO SMART, INPUT SELECT, LANGUAGE, and INFORMATION. To the right is a settings window for BRIGHTNESS, CONTRAST, BACKLIGHT, and BLACK LEVEL, each with a slider set to 50. At the bottom is a navigation bar with EXIT, ENTER, and SELECT buttons. A label 'Ventana de navegación' points to the SELECT button.</p>	Toque  .
2	Seleccionar el menú.  <p>The screenshot shows the OSD main menu with the same list of options as in step 1.</p>	<ol style="list-style-type: none">1 Toque el botón ▲ o ▼.2 Toque el botón ► para entrar en el submenú.

MENÚS EN PANTALLA

		Uso
3	Seleccionar un elemento del submenú.  <p>El elemento resaltado con una flecha naranja indica el submenú activo.</p>	Toque el botón ▲ o ▼.
4	Ajustar la configuración.	Toque el botón ◀ o ▶.
5	Salir del submenú.	Toque ⏪ o ◻ para volver al menú anterior.
6	Cerrar la ventana OSD.	Toque ⏪ o ◻ de nuevo.

Cuando la configuración se modifica, todos los cambios se guardan cuando el usuario realiza las siguientes acciones:

- Continúa con otro menú.
- Sale del menú OSD.
- Espera a que el menú OSD desaparezca.

Nota: la disponibilidad de algunos elementos de menú depende de la señal de la fuente de entrada. Si el menú no está disponible, se deshabilita y atenúa.

MENÚS EN PANTALLA

4.2 Árbol de menús OSD

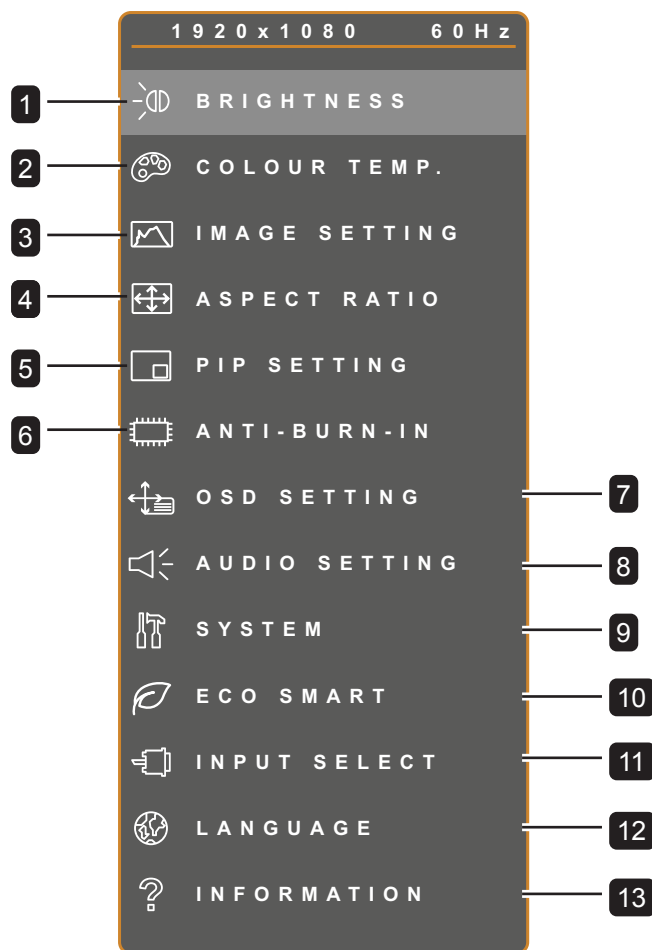

Menú principal	Submenú	Observaciones
1. BRILLO	<ul style="list-style-type: none"> • BRILLO • CONTRASTE • RETROILUMINACIÓN • NIVEL DE NEGRO 	Consulte página 26.
2. TEMPERATURA DE COLOR	<ul style="list-style-type: none"> • TEMPERATURA DE COLOR • COLOR AUTOMÁTICO 	Consulte página 28.
3. CONFIG. IMAGEN	<ul style="list-style-type: none"> • NITIDEZ • SATURACIÓN • MATIZ • GAMMA • INTERVALO DE COLOR • REDUCCIÓN DE RUIDO • MODO DE IMAGEN • POSICIÓN H. OSD • POSICIÓN V. OSD • FASE • RELOJ 	Consulte página 29.

MENÚS EN PANTALLA

Menú principal	Submenú	Observaciones
4. RELACIÓN DE ASPECTO	<ul style="list-style-type: none"> • RELACIÓN DE ASPECTO • ZOOM H. • ZOOM V. • SOBREEEXPLORACIÓN 	Consulte página 32.
5. CONFIGURACIÓN PIP	<ul style="list-style-type: none"> • PIP • FUENTE PRINCIPAL • FUENTE SECUNDARIA • TAMAÑO DE IMAGEN SECUNDARIA • IMAG. SECUNDARIA INTERCAMBIAR • POSICIÓN 	Consulte página 33.
6. ANTIQUEMADO	<ul style="list-style-type: none"> • HABILITAR • INTERVALO (HORAS) • MODO 	Consulte página 35.
7. CONFIGURACIÓN OSD	<ul style="list-style-type: none"> • TRANSPARENCIA • POSICIÓN H. OSD • POSICIÓN V. OSD • TEMPORIZADOR OSD 	Consulte página 36.
8. CONFIGURACIÓN DE AUDIO	<ul style="list-style-type: none"> • VOLUMEN • AUDIO • FUENTE 	Consulte página 37.
9. SISTEMA	<ul style="list-style-type: none"> • AHORRO DE ENERGÍA • DETECCIÓN DE FUENTE • MODO • DDC/CI • DCR • PANTALLA AZUL • INFORMACIÓN DE SEÑAL • Alink • LOGOTIPO • RELLAMADA 	Consulte página 38.
10. ECO SMART	<ul style="list-style-type: none"> • HABILITAR • MODO • NIVEL 	Consulte página 40.
11. SELECCIONAR ENTRADA	<ul style="list-style-type: none"> • VGA • DVI • HDMI • DP 	Consulte página 41.





MENÚ EN PANTALLA

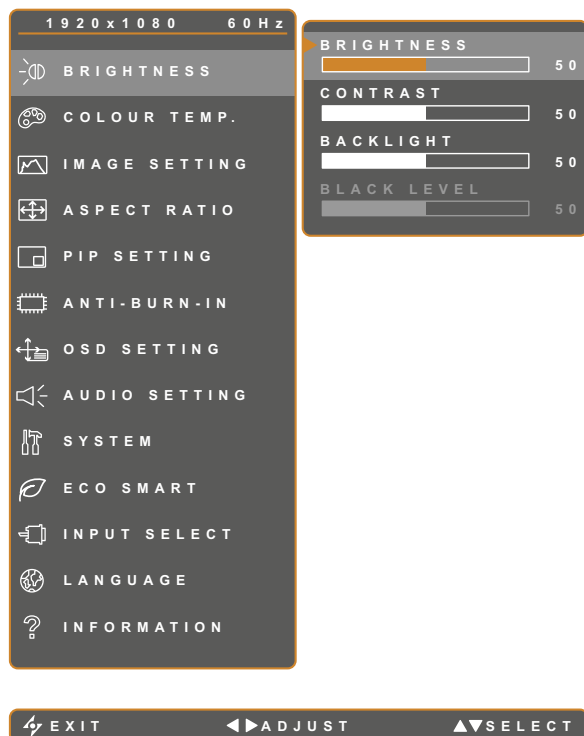

Menú principal	Submenú	Observaciones
12. IDIOMA	Seleccione el idioma de los menús OSD: EN / FR / DE / ES / IT / PY / RO / PL / CS / NL / 简中 / 繁中	
13. INFORMACIÓN	Muestra información de configuración como la siguiente: entrada, resolución, frecuencia horizontal, frecuencia vertical, modo de temporización y versión de firmware.	

CAPÍTULO 5: AJUSTAR LA PANTALLA LCD

5.1 Brillo





1. Toque  para hacer aparecer la ventana de menús OSD.
2. Seleccione el menú BRILLO y, a continuación, toque el botón .
3. Toque el botón  o  para seleccionar una opción.

Elemento	Función	Uso	Valores
BRILLO	Permite ajustar la luminancia de la imagen de la pantalla.	Toque el botón  o  para ajustar el valor.	0 a 100
CONTRASTE	Permite ajustar la diferencia entre el nivel de negro y el nivel de blanco.		
RETROILUMINACIÓN	Permite ajustar la luminancia de la imagen de la pantalla. Nota: Esta opción de menú no está disponible si la función ECO SMART está habilitada.		
NIVEL DE NEGRO	Permite ajustar el nivel de negro de la imagen de la pantalla. Un valor bajo de brillo hace que el color negro sea más oscuro.		

Consulte las ilustraciones comparativas en la página 27.

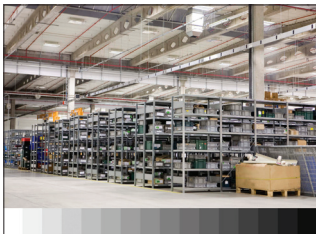
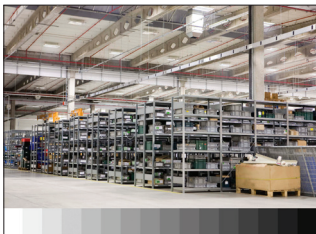
AJUSTAR LA PANTALLA LCD

	Valor original	Valor alto	Valor bajo
BRILLO			
CONTRASTE			
NIVEL DE NEGRO			

AJUSTAR LA PANTALLA LCD

5.2 Temperatura de color

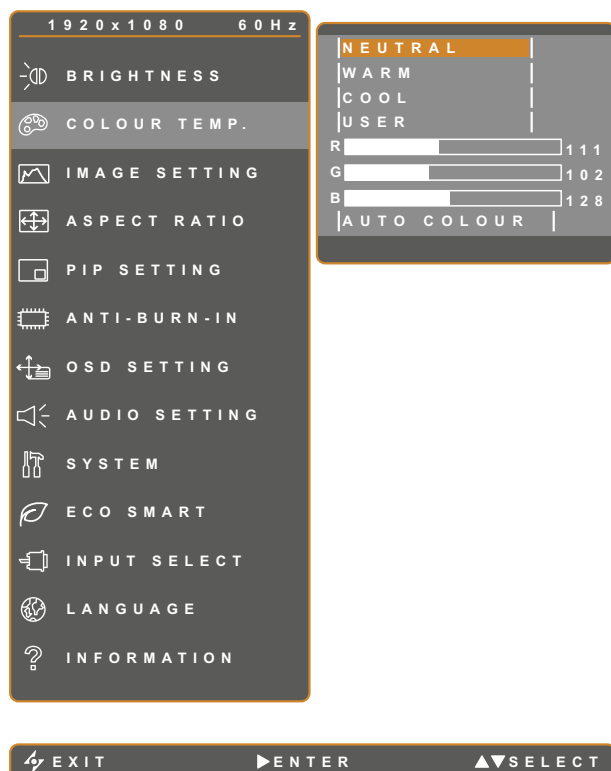

1. Toque para hacer aparecer la ventana de menús OSD.
2. Seleccione el menú **TEMPERATURA DE COLOR** y, a continuación, toque el botón .
3. Toque el botón o para seleccionar una opción.

Elemento	Función	Uso	Valores
TEMPERATURA DE COLOR	Proporciona varias configuraciones de color.	Toque el botón o para seleccionar la configuración.	NEUTRA CÁLIDA FRÍA USUARIO
	<p>La configuración del color se puede establecer en:</p> <ul style="list-style-type: none"> • NEUTRA: Normalmente se utiliza para condiciones de iluminación normales. • CÁLIDA: Aplica un matiz rojizo para proporcionar colores más cálidos. • Fría: Aplica un matiz azulado para proporcionar colores más fríos. • USUARIO: este valor permite a los usuarios establecer la temperatura de color ajustando la configuración R, G, B conforme a las preferencias del usuario. <ol style="list-style-type: none"> 1 Seleccione USUARIO y toque el botón . 2 Toque el botón o para seleccionar el color que desea ajustar. 3 Toque el botón o para ajustar los valores entre 0 y 255. <p>Nota: Active la opción RELLAMADA para recuperar la configuración predeterminada del color.</p>		
COLOR AUTOMÁTICO	<p>Establece el balance de blanco y ajusta automáticamente la configuración de color.</p> <p>Nota: Esta opción de menú solamente está disponible si la fuente de entrada es VGA.</p>	Toque el botón para ejecutar la función.	-

AJUSTAR LA PANTALLA LCD

5.3 Config. Imagen

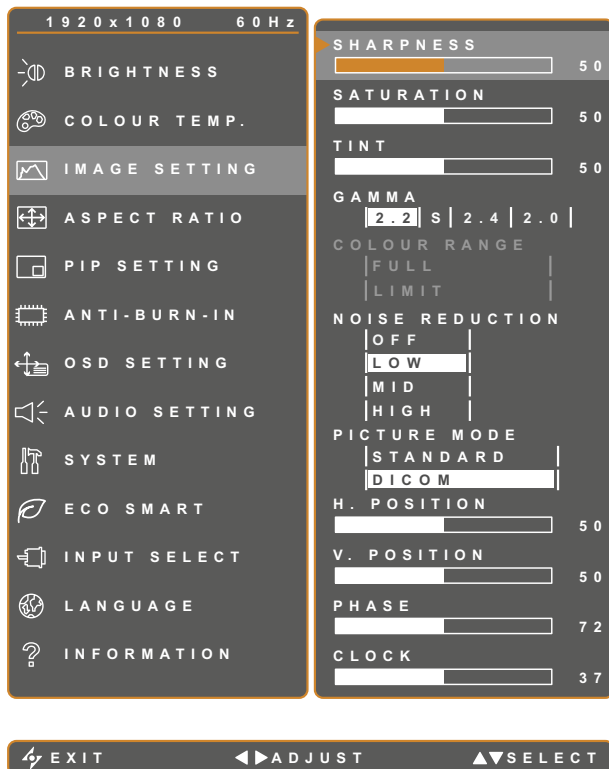

1. Toque para hacer aparecer la ventana de menús OSD.
2. Seleccione el menú CONFIG. IMAGEN y, a continuación, toque el botón ►.
3. Toque el botón ▲ o ▼ para seleccionar una opción.

Elemento	Función	Uso	Valores
NITIDEZ	Permite ajustar la claridad y el enfoque de la imagen de la pantalla.		
SATURACIÓN	Permite ajustar la saturación de color.	Toque el botón ◀ o ▶ para ajustar el valor.	0 a 100
MATIZ	Permite ajustar el matiz de color.		
GAMMA	Permite ajustar la configuración no lineal para la luminancia y el contraste de la imagen.	Toque el botón ◀ o ▶ para seleccionar la configuración.	2.2 S 2.4 2.0
	<p>Gamma de la pantalla 2.2 Gamma de la pantalla S Gamma de la pantalla 2.4 Gamma de la pantalla 2.0</p>		

AJUSTAR LA PANTALLA LCD

Elemento	Función	Uso	Valores
INTERVALO DE COLOR	<p>Permite ajustar los niveles de negro y blanco para el vídeo.</p> <p>Nota: Esta opción de menú solamente está disponible si la fuente de entrada es HDMI.</p>	<p>Toque el botón ◀ o ▶ para seleccionar la configuración.</p>	<p>COMPLETO LÍMITE</p>
	<p>Fuentes de señal de PC - Señal de PC en un estado de intervalo completo (escala de grises 0-255):</p> <div style="display: flex; justify-content: space-around;"> <div data-bbox="395 600 903 880"> </div> <div data-bbox="927 600 1434 880"> </div> </div> <p>Intervalo de color OSD del monitor: Completo *Realice una selección</p> <p>Intervalo de color OSD del monitor: Límite</p>		
	<p>Fuente de señal de vídeo - Señal de vídeo en un estado de intervalo limitado (escala de grises 16-235):</p> <div style="display: flex; justify-content: space-around;"> <div data-bbox="395 1070 903 1350"> </div> <div data-bbox="927 1070 1434 1350"> </div> </div> <p>Intervalo de color OSD del monitor: Límite *Realice una selección</p> <p>Intervalo de color OSD del monitor: Completo</p>		
RED. RUIDO	<p>Permite ajustar la reducción de ruido para ayudar a eliminar el ruido de las imágenes. Esta función contribuye a generar imágenes más claras y nítidas.</p>	<p>Toque el botón ◀ o ▶ para seleccionar la configuración.</p>	<p>DESACTIVADO BAJO MED ALTO</p>
	<div style="display: flex; justify-content: space-around;"> <div data-bbox="405 1653 895 1973"> <p>Reducción de ruido desactivada</p> </div> <div data-bbox="935 1653 1425 1973"> <p>Reducción de ruido activada</p> </div> </div>		
MODO DE IMAGEN	<p>Permite seleccionar una configuración de modo de imagen predefinida.</p>	<p>Toque el botón ▼ para seleccionar la configuración.</p>	<p>ESTÁNDAR DICOM</p>

AJUSTAR LA PANTALLA LCD

Elemento	Función	Uso	Valores
POSICIÓN H. OSD (posición horizontal)	Permite mover la imagen de la pantalla hacia la izquierda o hacia la derecha.	Toque el botón ◀ o ▶ para ajustar el valor.	0 a 100
POSICIÓN V. OSD (posición vertical)	Permite mover la imagen de la pantalla hacia arriba o hacia abajo.		
FASE	Permite ajustar la frecuencia de la fase para sincronizarla con la señal de vídeo. Nota: Esta opción de menú solamente está disponible si la fuente de entrada es VGA.		
RELOJ	Permite ajustar la frecuencia para sincronizarla con la señal de vídeo. Nota: Esta opción de menú solamente está disponible si la fuente de entrada es VGA.		

AJUSTAR LA PANTALLA LCD

5.4 Relación de aspecto

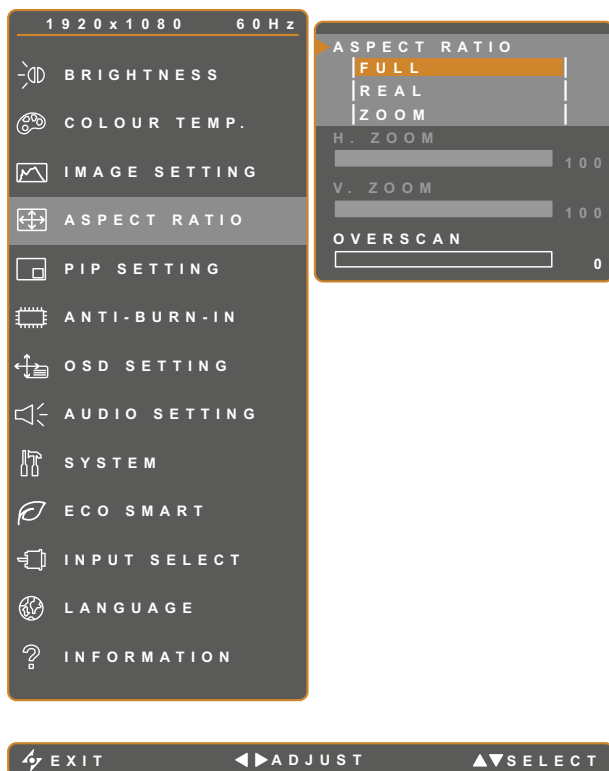





1. Toque para hacer aparecer la ventana de menús OSD.
2. Seleccione el menú RELACIÓN DE ASPECTO y, a continuación, toque el botón ►.
3. Toque el botón ▲ o ▼ para seleccionar una opción.

Elemento	Función	Uso	Valores
RELACIÓN DE ASPECTO	Permite ajustar la relación de aspecto de la imagen de la pantalla.	Toque el botón ◀ o ▶ para seleccionar la configuración.	COMPLETO REAL ZOOM
ZOOM H. (zoom horizontal)	Permite ajustar el zoom horizontal. Nota: Esta opción de menú solamente está disponible si el parámetro RELACIÓN DE ASPECTO está establecido en ZOOM.	Toque el botón ◀ o ▶ para ajustar el valor.	0 a 100
ZOOM V. (zoom vertical)	Permite ajustar el zoom vertical. Nota: Esta opción de menú solamente está disponible si el parámetro RELACIÓN DE ASPECTO está establecido en ZOOM.		
SOBREEXPLORACIÓN	Permite ajustar la configuración de sobreexploración para arreglar los bordes recortados de la pantalla.		0 a 15

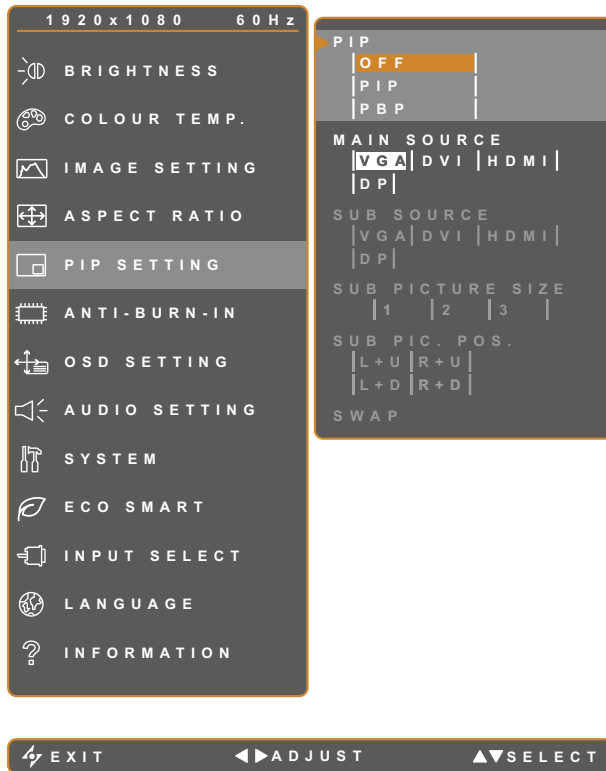
AJUSTAR LA PANTALLA LCD

5.5 Configuración PIP



1. Toque  para hacer aparecer la ventana de menús OSD.
2. Seleccione el menú CONFIGURACIÓN PIP y, a continuación, toque el botón .
3. Toque el botón  o  para seleccionar una opción.

Elemento	Función	Uso	Valores
PIP	Permite seleccionar la configuración PIP o deshabilitar la función PIP.	Toque el botón ◀ o ▶ para seleccionar el valor.	DESACTIVADO PIP PBP
	La función PIP admite las siguientes opciones: <ul style="list-style-type: none"> • DESACTIVADO: Deshabilita la función PIP. • PIP: la imagen de la fuente secundaria se encuentra dentro de la imagen de la fuente principal. • PBP: Las imágenes de las fuentes principal y secundaria se muestran en paralelo. 		
FUENTE PRINCIPAL	Le permite seleccionar la señal de la fuente principal.	Toque el botón ◀ o ▶ para seleccionar la configuración.	VGA DVI HDMI DP
FUENTE SECUND.	Le permite seleccionar la señal de la fuente secundaria.		

AJUSTAR LA PANTALLA LCD

Nota: Cualquier señal de entrada se puede establecer como la señal de fuente principal o secundaria. Sin embargo, algunas señales de entrada no permiten asociarse como señales de fuente principal ni secundaria.

Consulte la siguiente tabla para conocer las opciones de compatibilidad.

Tabla 5.1 Tabla de compatibilidad PIP

Fuente de entrada		Fuente principal			
		VGA	DVI	HDMI	DP
Fuente secund.	VGA	X	O	O	O
	DVI	O	X	O	O
	HDMI	O	O	X	O
	DP	O	O	O	X

Elemento	Función	Uso	Valores
TAMAÑO DE IMAGEN SECUNDARIA (tamaño de la imagen secundaria)	Le permite seleccionar el tamaño de la imagen de la fuente secundaria. Nota: Esta opción de menú solamente está disponible si el parámetro PIP está establecido en PIP.	Toque el botón ◀ o ▶ para seleccionar la configuración.	1 2 3
	El tamaño de la imagen de origen secundaria se puede establecer en: <ul style="list-style-type: none"> • 1 - Tamaño de imagen pequeño. • 2 - Tamaño de imagen medio. • 3 - Tamaño de imagen grande. 		
POS. IMAGEN SECUNDARIA (posición de la imagen secundaria)	Le permite seleccionar la posición de la imagen de la fuente secundaria. Nota: Esta opción de menú solamente está disponible si el parámetro PIP está establecido en PIP.	Toque el botón ◀ o ▶ para seleccionar la configuración.	IZ+AR DE+AR IZ+AB DE+AB
	La posición de la imagen de origen secundaria se puede establecer en: <ul style="list-style-type: none"> • IZ+AR: establece la imagen en la esquina superior izquierda de la pantalla. • DE+AR: establece la imagen en la esquina superior derecha de la pantalla. • IZ+AB: establece la imagen en la esquina inferior izquierda de la pantalla. • DE+AB: establece la imagen en la esquina inferior derecha de la pantalla. 		
INTERCAMBIAR	Permite intercambiar las señales de las fuentes principal y secundaria.	Toque el botón ▶ para ejecutar la función.	-

AJUSTAR LA PANTALLA LCD

5.6 Antiquemado

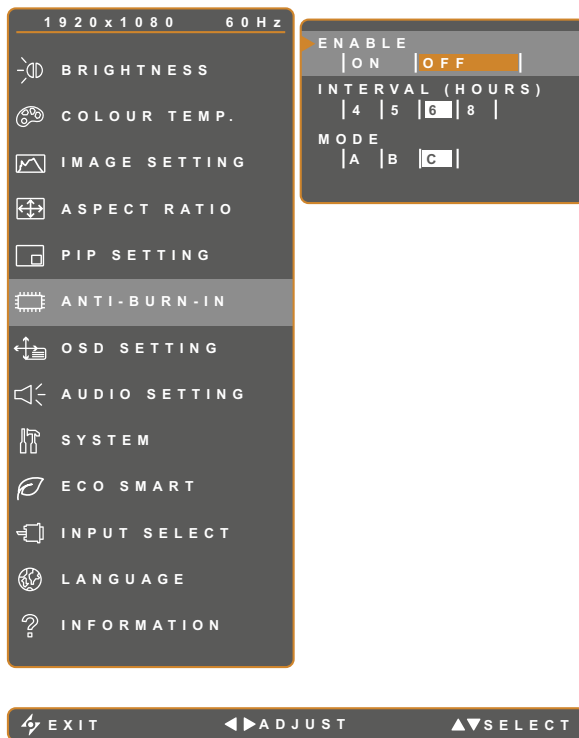





1. Toque para hacer aparecer la ventana de menús OSD.
2. Seleccione el menú ANTIQUEMADO y, a continuación, toque el botón .
3. Toque el botón o para seleccionar una opción.

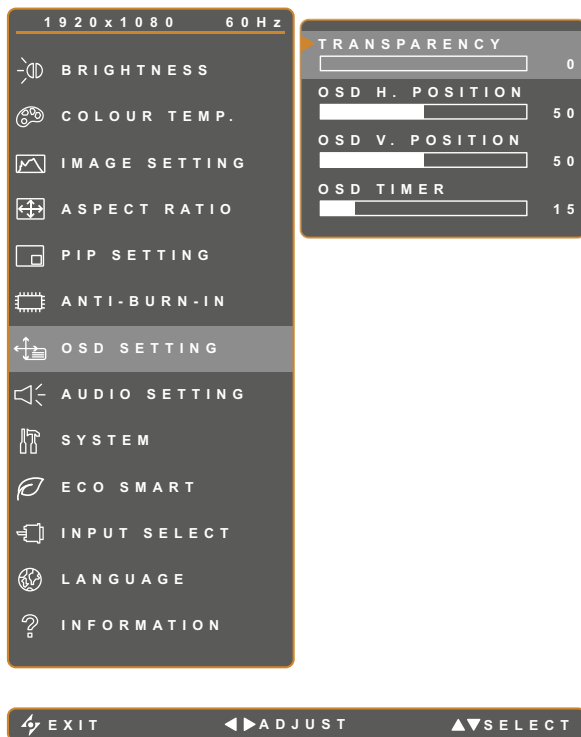

Elemento	Función	Uso	Valores
ACTIVADO	Permite habilitar o deshabilitar la función Antiquemado	Toque el botón o para seleccionar la configuración.	ACTIVADO DESACTIVADO
INTERVALO (HORAS)	Permite establecer el tiempo del intervalo (horas) entre la activación de la función Antiquemado.	Toque el botón o para ajustar el valor.	4 5 6 8
MODO	Permite seleccionar el modo de la función Antiquemado.	Toque el botón o para seleccionar la configuración.	A B C
	El modo Antiquemado se puede establecer en: <ul style="list-style-type: none"> • A : ejecución rápida. • B: más lenta pero más precisa que la opción A. • C: es el modo de antiquemado más lento pero también el más preciso. 		

AJUSTAR LA PANTALLA LCD

5.7 Configuración del menú OSD



1. Toque  para hacer aparecer la ventana de menús OSD.
2. Seleccione el menú CONFIGURACIÓN OSD y, a continuación, toque el botón .
3. Toque el botón  o  para seleccionar una opción.

Elemento	Función	Uso	Valores
TRANSPARENCIA	Permite ajustar el nivel de transparencia de la pantalla de menús OSD.		
POSICIÓN H. OSD (posición horizontal)	Permite mover la ventana de menús OSD hacia la izquierda o hacia la derecha por la pantalla.	Toque el botón  o  para ajustar el valor.	0 a 100
POSICIÓN V. OSD (posición vertical)	Permite mover la ventana de menús OSD hacia arriba o hacia abajo por la pantalla.		
TEMPORIZ. DE OSD	Permite establecer la duración de tiempo (en segundos) que la pantalla de menús OSD permanece visible. Cuando el tiempo termina, la pantalla de menús OSD desaparece automáticamente.		5 a 100

AJUSTAR LA PANTALLA LCD

5.8 Configuración del audio

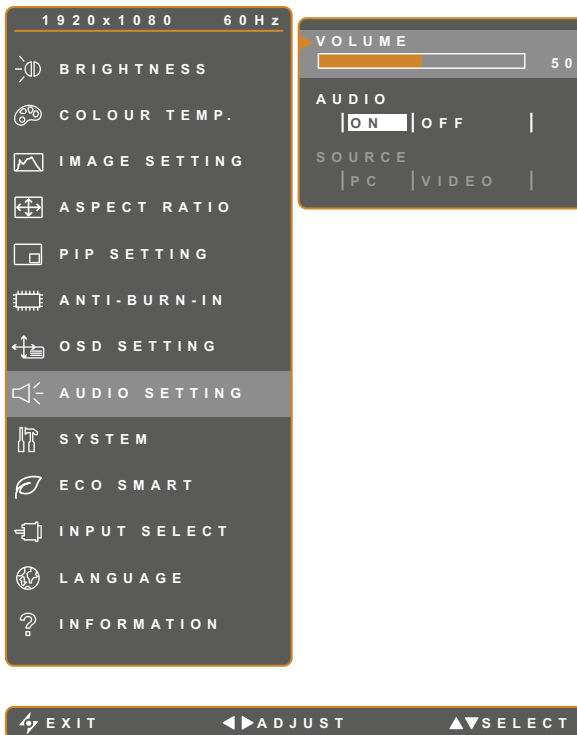

1. Toque para hacer aparecer la ventana de menús OSD.
2. Seleccione el menú CONFIGURACIÓN DE AUDIO y, a continuación, toque el botón .
3. Toque el botón o para seleccionar una opción.

Elemento	Función	Uso	Valores
VOLUMEN	Permite ajustar el nivel de volumen del altavoz integrado. Nota: Si el volumen está ajustado pero la opción AUDIO está establecida en DESACTIVADA, no se emite ningún sonido en los altavoces.	Toque el botón o para ajustar el valor.	0 a 100
AUDIO	Permite ACTIVAR o DESACTIVAR el altavoz de audio.		ACTIVADO DESACTIVADO
FUENTE	Permite seleccionar a fuente de audio para la señal de entrada PC o Vídeo. Nota: Esta opción de menú solamente está disponible si la fuente de entrada es HDMI o DP.	Toque el botón o para seleccionar la configuración.	PC VÍDEO

AJUSTAR LA PANTALLA LCD

5.9 Sistema

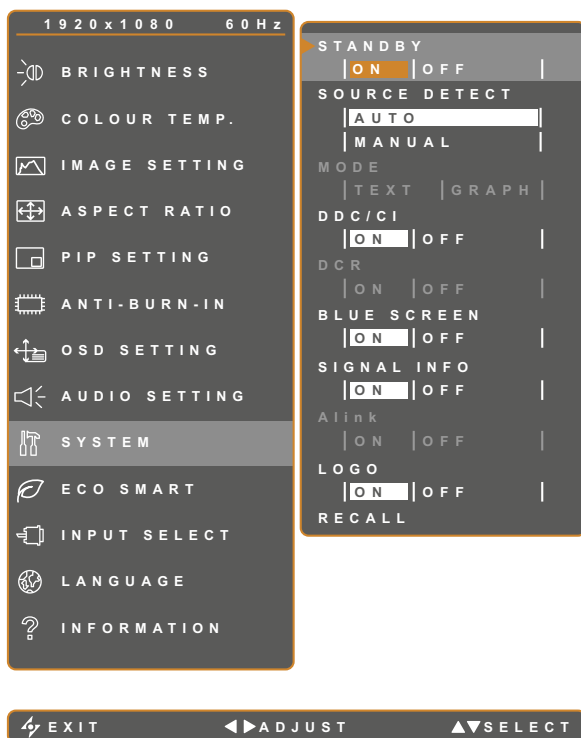

1. Toque para hacer aparecer la ventana de menús OSD.
2. Seleccione el menú SISTEMA y, a continuación, toque el botón ►.
3. Toque el botón ▲ o ▼ para seleccionar una opción.

Elemento	Función	Uso	Valores
AHORRO DE ENERGÍA	Permite habilitar o deshabilitar el modo de ahorro de energía. Cuando la monitor LCD entra en el modo de ahorro de energía, la pantalla se queda en negro y el LED se ilumina en ÁMBAR. Nota: La cantidad de tiempo que ha de transcurrir para que la pantalla entre en el modo de ahorro de energía varía en función del valor de la opción DETECTAR FUENTE. Si la opción DETECTAR FUENTE se establece en AUTOMÁTICO, la pantalla comprueba todas las señales de fuente de entrada antes de entrar en el modo de ahorro de energía si no se detecta señal; este proceso tarda más tiempo. Si la opción DETECTAR FUENTE se establece en MANUAL, la pantalla entra el modo de ahorro de energía inmediatamente.	Toque el botón ◀ o ▶ para seleccionar la configuración.	ACTIVADO DESACTIVADO
	DETECCIÓN DE FUENTE		Permite establecer la pantalla para que detecte automática o manualmente la señal de fuente de entrada.

AJUSTAR LA PANTALLA LCD

Elemento	Función	Uso	Valores
MODO	Permite establecer el modo actual para mejorar la visualización de la imagen.	Toque el botón ◀ o ▶ para seleccionar la configuración.	TEXTO GRÁFICOS
	<p>Nota: Esta opción de menú solamente está disponible si la fuente de entrada es VGA con una de las siguientes resoluciones: 640 x 350, 640 x 400, 720 x 350 o 720 x 400.</p> <p>Para obtener el máximo rendimiento, seleccione:</p> <ul style="list-style-type: none"> • TEXTO: Este modo es adecuado para visualizar documentos de texto cuando la resolución es 720 x 400 o 720 x 350. • GRÁFICO: El modo Gráfico es adecuado para ver imágenes cuando la resolución es 640 x 350 o 640 x 400. 		
DDC/CI	Activa el protocolo DDC/CI para permitir a los usuarios configurar el monitor mediante un software utilizando dos hilos de los cables VGA o DVI.	Toque el botón ◀ o ▶ para seleccionar la configuración.	ACTIVADO DESACTIVADO
DCR(Relación de contraste dinámico)	Activa la función DCR. Esta función proporciona un ajuste automático del brillo y contraste de la imagen en un intervalo de alta velocidad y contraste dinámico, como cuando se ven películas. La opción DCR es adecuada para visualización en interiores.		
PANTALLA AZUL	Permite habilitar o deshabilitar la función de pantalla azul. Si la configuración se establece en ACTIVADO , muestra una pantalla azul cuando no hay ninguna señal disponible.		
INFORMACIÓN DE SEÑAL	Permite habilitar o deshabilitar la visualización de la información de señal en la pantalla .		
Alink	Permite habilitar o deshabilitar la función Alink. Si la configuración está establecida en ACTIVADO , puede controlar el dispositivo compatible con Alink en el mismo estado de encendido o apagado. Nota: Esta opción de menú solamente está disponible si la fuente de entrada es HDMI.		
LOGOTIPO	Permite habilitar o deshabilitar la función de logotipo. Si la configuración se establece en ACTIVADO , el logotipo de AG Neovo se muestra brevemente después de encender la pantalla.		
RELLAMADA	Utilice esta opción para recuperar toda la configuración predeterminada, excepto el idioma, la función PIP y la fuente de entrada.	Toque el botón ▶ para ejecutar la función.	-

AJUSTAR LA PANTALLA LCD

5.10 Eco smart

Con el sensor EcoSmart integrado, los usuarios pueden habilitar la función Eco Smart para ajustar automáticamente el brillo de la monitor LCD en función de la luz ambiente. Esta función relaja la vista y ayuda a optimizar la eficiencia energética.

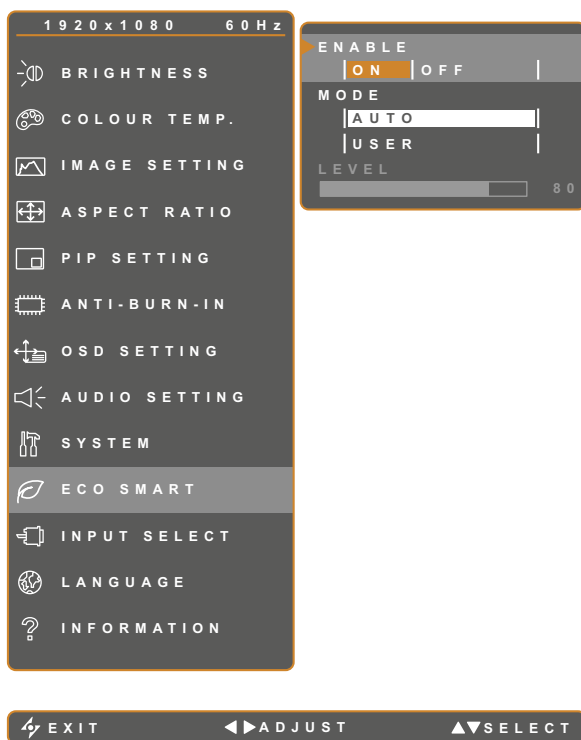





1. Toque para hacer aparecer la ventana de menús OSD.
2. Seleccione el menú ECO SMART y, a continuación, toque el botón ►.
3. Toque el botón ▲ o ▼ para seleccionar una opción.

Elemento	Función	Uso	Valor
ACTIVADO	Permite habilitar o deshabilitar la función Eco Smart.	Toque el botón ◀ o ▶ para seleccionar la configuración.	ACTIVADO DESACTIVADO
MODO	<p>Establece el modo del brillo automático.</p> <p>El modo admite las siguientes opciones:</p> <ul style="list-style-type: none"> • AUTO : Se trata del modo predeterminado. El brillo de la monitor LCD se ajusta automáticamente a la luz ambiente. • USUARIO: Permite ajustar manualmente el brillo LCD. 	Toque el botón ◀ o ▶ para seleccionar la configuración.	AUTO USUARIO
NIVEL	<p>Permite establecer el nivel del brillo de la monitor LCD.</p> <p>Nota: Esta opción de menú solamente está disponible si el parámetro MODO está establecido en USUARIO.</p>	Toque el botón ◀ o ▶ para ajustar el valor.	0 a 100

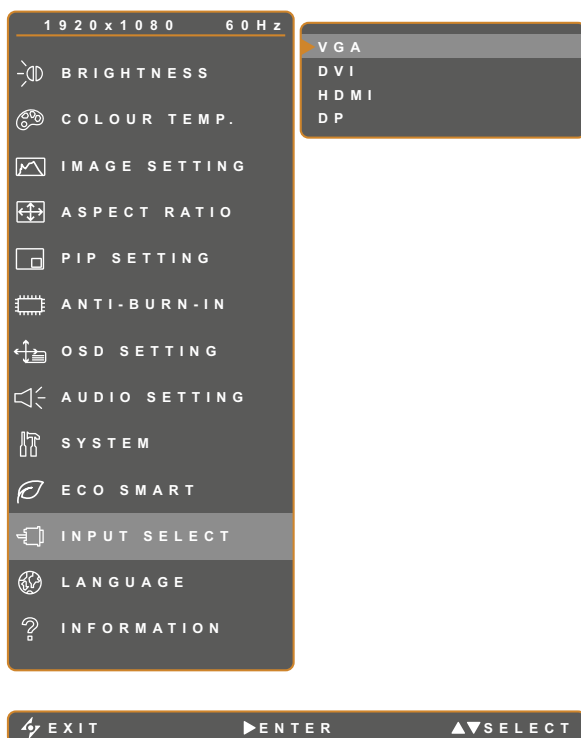
AJUSTAR LA PANTALLA LCD

5.11 Selección de entrada







1. Toque  para hacer aparecer la ventana de menús OSD.
2. Seleccione el menú SELEC. ENTRADA y, a continuación, toque el botón .
3. Toque el botón  o  para seleccionar una opción.

Elemento	Función	Uso	Valor
VGA	Permite establecer VGA como la señal de fuente de entrada.	Toque el botón  para cambiar a la fuente de entrada seleccionada.	-
DVI	Permite establecer DVI como la señal de fuente de entrada.		
HDMI	Permite establecer HDMI como la señal de fuente de entrada.		
DP	Permite establecer DP (DisplayPort) como la señal de fuente de entrada.		

CAPÍTULO 6: APÉNDICE

6.1 Mensajes de advertencia

Mensajes de advertencia	Causa	Solución
	<p>La resolución de la tasa de actualización de la tarjeta de gráficos del equipo está establecida en un valor demasiado alto.</p>	<ul style="list-style-type: none"> • Cambie la resolución o la tasa de actualización de la tarjeta de gráficos.
	<p>La monitor LCD no puede detectar la señal de fuente de entrada.</p>	<ul style="list-style-type: none"> • Compruebe si la fuente de entrada está encendida. • Compruebe si el cable de señal está correctamente conectado. • Compruebe si alguno de los contactos del conector del cable está doblado o roto.
	<p>El usuario ha bloqueado el menú OSD.</p>	<ul style="list-style-type: none"> • Desbloquee el menú OSD. Consulte la página 18.
	<p>El usuario ha habilitado la función Anti-Burn-In.</p>	<ul style="list-style-type: none"> • Deshabilite la función Antiguemado. Consulte la página 35.
	<p>Este cuadro de mensaje de advertencia solo se mostrará cuando se cambie la configuración de la función del menú por primera vez.</p>	<ul style="list-style-type: none"> • Presione el botón ACEPTAR para continuar con los cambios de configuración o presione el botón CANCELAR para deshabilitar los cambios de configuración. • Nota: El funcionamiento puede variar según los diferentes modelos de producto.

6.2 Solucionar problemas

Problema	Posible causa y solución
<p>No hay imagen.</p> <ul style="list-style-type: none"> Indicador LED APAGADO. 	<ul style="list-style-type: none"> Compruebe si la monitor LCD está apagada. Compruebe si el cable de alimentación está correctamente conectado a la monitor LCD. Compruebe si el cable de alimentación está enchufado a la toma de corriente eléctrica.
<ul style="list-style-type: none"> Indicador LED en color ÁMBAR. 	<ul style="list-style-type: none"> Compruebe si el equipo está encendido. Compruebe si el equipo está en el modo de espera; mueva el ratón o presione cualquier tecla para reactivar el equipo.
<p>La posición de la imagen es incorrecta.</p>	<ul style="list-style-type: none"> Ajuste los valores de la posición vertical y la posición horizontal. Consulte CONFIGURACIÓN DE IMAGEN en la página 29.
<p>El texto se muestra borroso.</p>	<ul style="list-style-type: none"> Para una entrada VGA, toque el botón  del panel de botones para ajustar automáticamente la pantalla. Ajuste la CONFIGURACIÓN DE IMAGEN (consulte la página 29).
<p>El menú OSD no se muestra en pantalla.</p>	<ul style="list-style-type: none"> El menú OSD está bloqueado. Para desbloquear el menú OSD, consulte página 18.
<p>Aparecen puntos rojos, azules, verdes o blancos en la pantalla</p>	<ul style="list-style-type: none"> El interior de la monitor LCD contiene millones de microtransistores. Es normal que unos pocos transistores resulten dañados y generen puntos. Se trata de una anomalía aceptable que no se considera una avería.
<p>No hay salida de audio.</p>	<ul style="list-style-type: none"> Compruebe si el volumen está establecido en 0 (consulte página 18 o 37). Compruebe si la configuración CONFIGURACIÓN DE AUDIO > AUDIO está establecida en DESACTIVADO (consulte la página 37). Para una entrada VGA o DVI, compruebe la configuración del audio del equipo. Para la entrada HDMI o DP, seleccione la fuente de entrada de audio correcta (consulte la página 37).
<p>El modo PIP no funciona.</p>	<ul style="list-style-type: none"> Las señales de fuente de entrada principal y secundaria no se pueden mostrar conjuntamente en el modo PIP. Consulte la tabla de compatibilidad PIP para obtener detalles (consulte la página 34).

APÉNDICE

Problema	Posible causa y solución
No se puede ajustar la configuración de la retroiluminación.	<ul style="list-style-type: none">• La función Eco Smart está habilitada. Establezca la configuración ECO SMART > HABILITAR en DESACTIVADO para deshabilitar la función Eco Smart (consulte la página 40).
La imagen mostrada parece distorsionada.	<ul style="list-style-type: none">• Ajuste la relación de aspecto (consulte la página 32).
Se ha formado rocío en la monitor LCD o en su interior.	<ul style="list-style-type: none">• Este hecho normalmente se produce cuando la monitor LCD pasa de una sala con temperatura muy baja a una sala con temperatura elevada. No encienda la monitor LCD. Espere hasta que el rocío desaparezca.
Se ha formado vaho en la superficie de cristal.	<ul style="list-style-type: none">• Este hecho se produce en condiciones de humedad. Se trata de un fenómeno normal. El vaho desaparecerá después de unos días o tan pronto como el tiempo se estabilice.
Aparecen sombras tenues en la pantalla causadas por imágenes estáticas.	<ul style="list-style-type: none">• Apague la monitor LCD durante un prolongado período de tiempo.• Utilice un protector de pantalla o una imagen en blanco y negro y muéstrela durante un prolongado período de tiempo.

6.3 Transportar la monitor LCD

Si tiene que transportar la monitor LCD para repararla o trasladarla, colóquela en su caja de cartón original.

- 1 Coloque todos los accesorios en la caja (si es necesario). Coloque las dos almohadillas de espuma a cada lado de la monitor LCD para protegerla.
- 2 Coloque la monitor LCD boca abajo dentro de la caja.
- 3 Colóquela cajas de accesorios en el área designada (si es necesario).
- 4 Cierre y encinte la caja.

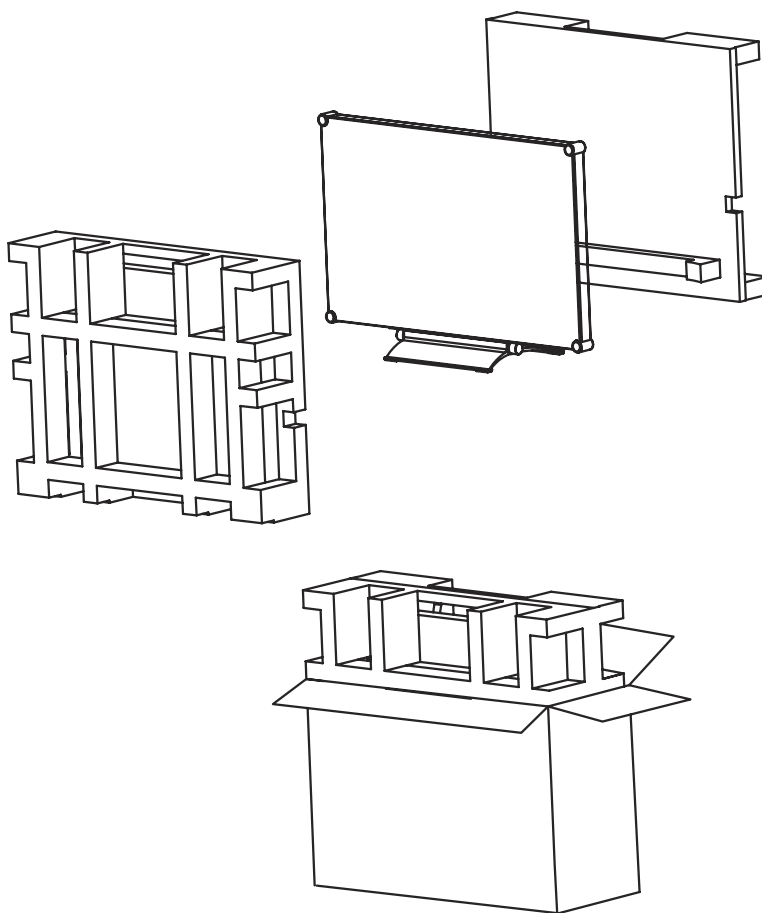

CAPÍTULO 7: ESPECIFICACIONES

7.1 Especificaciones de la pantalla

MX-2402		
Panel	Panel Type	LED-Backlit TFT LCD (VA Technology)
	Panel Size	23.8"
	Max. Resolution	FHD 1920 x 1080
	Pixel Pitch	0.275 mm
	Brightness	300 cd/m ²
	Contrast Ratio	20,000,000:1 (DCR)
	Viewing Angle (H/V)	178°/178°
	Display Colour	16.7M
	Response Time	5 ms
	Surface Treatment	Anti-Glare Treatment (Haze25%), 3H Hard Coating
Frequency (H/V)	H Freq.	24 kHz-83 kHz
	V Freq.	50 Hz-75 Hz
Input	DisplayPort	x 1
	HDMI	1.4 x 1
	DVI	24-Pin DVI-D
	VGA	15-Pin D-Sub x 1
Audio	Audio In	Stereo Audio Jack (3.5 mm)
	Internal Speakers	2W x 2
Power	Power Supply	External
	Power Requirements	DC 12V, 2.5A
	On Mode	18W (On)
	Stand-by Mode	< 0.5W
	Off Mode	< 0.3W
Glass	Thickness	3.0 mm (0.12")
	Reflection Rate	< 1%
	Transmission Rate	> 97%
	IK Rating	IK07
Operating Conditions	Temperature	-5°C-45°C (32°F-104°F)
	Humidity	10%-90% (non-condensing)
Storage Conditions	Temperature	-20°C-60°C (-4°F-140°F)
	Humidity	5%-95% (non-condensing)
Mounting	VESA FPMPMI	Yes (100 x 100 mm & 75 x 75 mm)
Stand	Tilt	3° to 21°
Security	Kensington Security Slot	Yes
Dimensions	Product with Base (W x H x D)	562.4 x 392.8 x 196.0 mm (22.1" x 15.4" x 7.7")
	Packaging (W x H x D)	672.0 x 517.0 x 249.0 mm (26.5" x 20.4" x 9.8")
Weight	Product with Base	7.7 kg (17.0 lb)
	Packaging	10.6 kg (23.4 lb)

Nota:

- ◆ Todas las especificaciones están sujetas a cambio sin previo aviso.

ESPECIFICACIONES

7.2 Dimensiones físicas

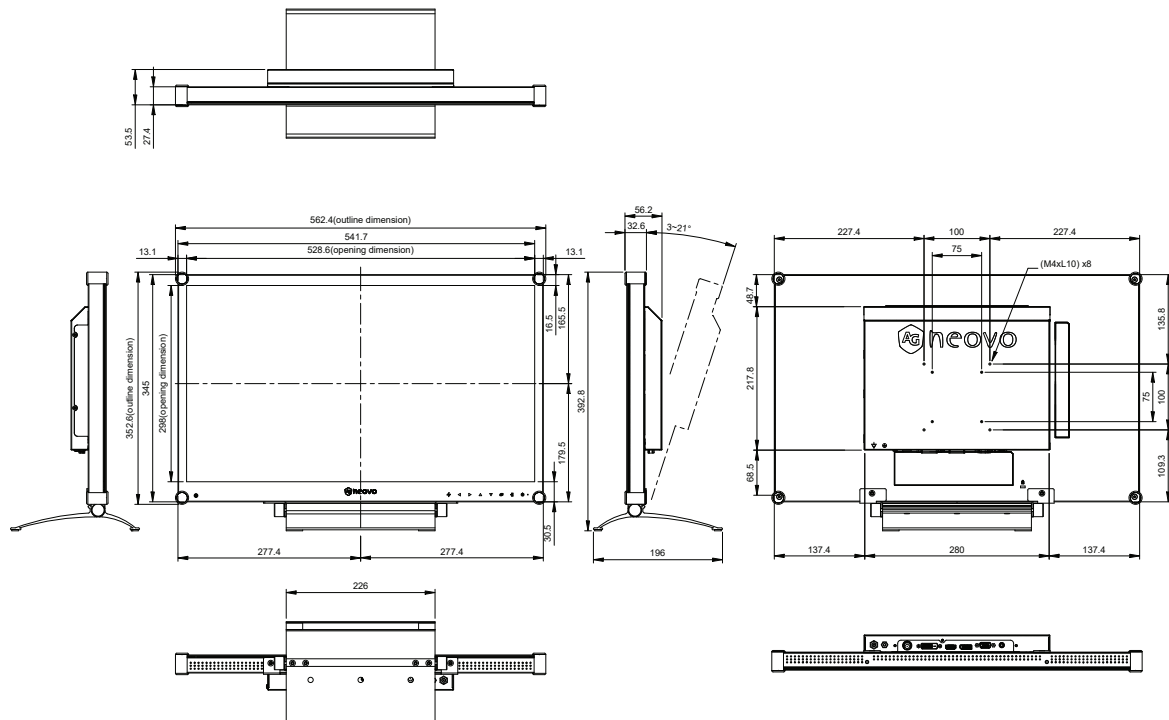

AG Neovo

Company Address: 5F-1, No. 3-1, Park Street, Nangang District, Taipei, 11503, Taiwan.

Copyright © 2024 AG Neovo. All rights reserved.

MX-2402 Eprel registration number: 1891684

MX2420_UM_V010