

THE DISPLAY CHOICE
OF PROFESSIONALS™

HX-24E 安全監控 LED 背光顯示器

使用手冊

displays.agneovo.com

目錄

安全資訊

| | |
|------------|---|
| WEEE | 1 |
|------------|---|

預防措施

| | |
|-------------------|---|
| 使用須知 | 2 |
| 架設顯示器的注意事項 | 2 |
| 使用注意事項 | 3 |
| 清潔與維護 | 3 |
| LCD 顯示器使用須知 | 4 |

第 1 章：產品說明

| | |
|-----------------------|---|
| 1.1 包裝內容物 | 5 |
| 1.2 壁掛安裝準備工作 | 6 |
| 1.2.1 壁掛安裝 | 6 |
| 1.2.2 取下底座 | 6 |
| 1.3 LCD 顯示器概觀 | 7 |
| 1.3.1 前視圖與按鍵列按鈕 | 7 |
| 1.3.2 後視圖 | 8 |

第 2 章：連接

| | |
|-------------------------------|----|
| 2.1 連接電源 | 9 |
| 2.2 連接輸入源訊號 | 10 |
| 2.2.1 連接電腦 | 10 |
| 使用 VGA 傳輸線 | 10 |
| 使用 DVI 傳輸線 | 10 |
| 使用 RS-232 傳輸線 | 11 |
| 連接音頻裝置 | 11 |
| 2.2.2 連接相機或錄影裝置 | 12 |
| 使用 CVBS 連接線 | 12 |
| 使用 SDI 連接線 | 12 |
| 使用 HDMI 傳輸線 | 13 |
| 使用 DisplayPort 傳輸線 | 13 |
| 2.3 連接 USB 儲存裝置（用於韌體更新） | 14 |

第 3 章：調整 LCD 顯示器

| | |
|---------------------|----|
| 3.1 開啟電源 | 15 |
| 3.2 選擇輸入源訊號 | 15 |
| 3.3 調整音量 | 16 |
| 3.3.1 靜音 | 16 |
| 3.4 鎖定 OSD 選單 | 16 |
| 3.5 使用停格功能 | 17 |
| 3.6 使用自動調整功能 | 17 |

目錄

第 4 章：螢幕顯示 (OSD) 選單

| | |
|----------------------|----|
| 4.1 使用 OSD 選單 | 18 |
| 4.2 OSD 選單樹狀結構 | 20 |

第 5 章：調整 LCD 顯示器

| | |
|--------------------|----|
| 5.1 亮度 | 23 |
| 5.2 色溫 | 25 |
| 5.3 影像設定 | 26 |
| 5.4 長寬比 | 29 |
| 5.5 影像防烙印技術 | 30 |
| 5.6 OSD 設定 | 31 |
| 5.7 音訊設定 | 32 |
| 5.8 系統 | 33 |
| 5.9 EcoSmart | 35 |
| 5.10 輸入選擇 | 36 |

第 6 章：附錄

| | |
|----------------------|----|
| 6.1 警告訊息 | 37 |
| 6.2 故障排除 | 38 |
| 6.3 搬運 LCD 顯示器 | 39 |

第 7 章：規格

| | |
|-----------------------|----|
| 7.1 顯示器規格 | 40 |
| 7.2 顯示器尺寸 | 41 |
| 7.2.1 HX-24E 尺寸 | 41 |

安全資訊

WEEE

歐盟國家使用者適用資訊

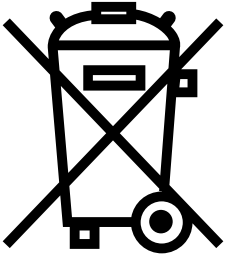

產品或包裝上若有此符號，表示本產品若使用壽命已盡，不得以一般家庭垃圾丟棄。



請注意，您需自行負責將電子設備交給回收中心處置，協助保護天然資源。

歐盟各國皆設有電器與電子設備的回收中心。關於回收放置地點的資訊，請洽當地相關電器和電子設備廢棄物管理當局或購買本產品的零售商。

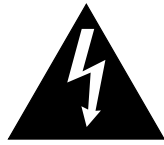
預防措施



本手冊中所使用的符號

| | |
|---|----------------------------|
|  | 此圖示表示可能導致人員受傷或對產品造成損害的危險物。 |
|  | 此圖示表示重要的操作以及維修資訊。 |

使用須知

- 使用 LCD 顯示器前請詳讀本使用手冊，並妥善保管以便日後參考用。
- 本手冊內的產品規格及其他資訊僅供參考。所有資訊如有變更，恕不另行通知。更新過的內容可至本公司網站 displays.agneovo.com 下載。
- 如要線上註冊，請移至 displays.agneovo.com。
- 如要保護您的消費者權利，請勿撕下 LCD 顯示器的任何貼紙，以免影響保固期限之判定。

架設顯示器的注意事項



請勿將 LCD 顯示器放在熱源附近，如暖爐、排氣孔或受到陽光直射。



請勿覆蓋或堵住外殼的通風孔。



請將 LCD 顯示器放在穩定的區域。勿將 LCD 顯示器安置在可能受到震動或衝擊的地方。



請將 LCD 顯示器放在通風良好的區域。



勿將 LCD 顯示器放在室外。



勿將 LCD 顯示器放在灰塵多或潮濕的環境中。



請勿透過通風孔潑灑液體或將利器插入 LCD 顯示器，以免意外起火、觸電或損壞 LCD 顯示器。

預防措施

使用注意事項



僅可使用 LCD 顯示器隨附的電源線。



電源插座應安裝於 LCD 顯示器附近並容易操作拔取。



若使用延長線連接 LCD 顯示器電源，請確定插入電源插座的總電流耗用量不超過安培額定。



電源纜線上切勿放置任何東西。請勿將 LCD 顯示器放在電源線可能會被踩踏的地方。



若一段時間不使用 LCD 顯示器，請將電源插座上的插頭拔下。



取下電源線時，請拿穩插頭然後拔出。請勿用力拉扯電線，以免起火或引起觸電。



手潮濕時，請勿取下或接觸電源線。

清潔與維護



本 LCD 顯示器使用 NeoV™ 防護光學玻璃。請使用稍微沾濕的軟布，沾中性清潔劑清潔玻璃表面與外殼。



請勿以銳利或具腐蝕性的物品（如鋼筆或螺絲起子）摩擦或拍打玻璃表面，以免刮傷玻璃表面。



請勿自行維修 LCD 顯示器，如需維修請洽合格的維修人員。開啟或取下顯示器護蓋可能導致危險電壓外洩或其他風險。



警告：



如有下列情況，請取下電源插座上的插頭，並洽詢合格的維修人員：

- ◆ 電源線有損壞。
- ◆ LCD 顯示器曾掉落或外殼有受損。
- ◆ LCD 顯示器冒煙或出現異味。

預防措施

LCD 顯示器使用須知

為維持穩定的亮度效能，建議使用低亮度設定。

因燈泡使用壽命的關係，LCD 顯示器的亮度品質可能隨使用時間漸長而降低。

若長時間顯示靜態影像，可能會導致 LCD 顯示器上出現殘留的影像，此現象稱為殘影或影像烙印。

如要避免影像殘留，請執行以下操作：

- 將 LCD 顯示器設定為閒置幾分鐘後便自動關機。
- 使用有移動圖像或空白影像的螢幕保護程式。
- 執行 LCD 顯示器的 Anti-Burn-In 影像防烙印功能。請參閱「設定、Anit-Burn-In 影像防烙印」小節。
- 定期切換桌面背景。
- 將 LCD 顯示器調至低亮度設定。
- 系統不使用時，關閉 LCD 顯示器。

若 LCD 顯示器出現殘影時，請執行以下操作：

- 關閉 LCD 顯示器，讓其休機一段時間。可能需要好幾小時或好幾天的時間。
- 使用螢幕保護程式並讓它長時間執行。
- 使用黑白影像並讓它長時間執行。

若將 LCD 顯示器從一個房間移到另一個房間，或者周遭溫度突然從低升高，玻璃表面上或內部可能會產生水珠。若發生此情形，在水珠蒸發前，請勿開啟 LCD 顯示器電源。

若因氣候潮濕，LCD 顯示器的玻璃表面內部可能出現霧氣，霧氣過幾天或等天氣穩定後便會消失。

LCD 顯示器內部佈滿了無數微小的電晶體，因少數幾顆電晶體損壞，而產生斑點乃正常現象。此為可接受之情況，並非故障。

第 1 章：產品說明

1.1 包裝內容物

拆封後，請檢查包裝內是否含以下項目。若遺漏以下任何項目或有破損，請與經銷商聯絡。

LCD 顯示器

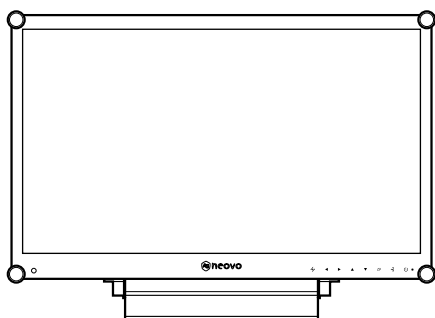

快速使用指南



電源轉接器

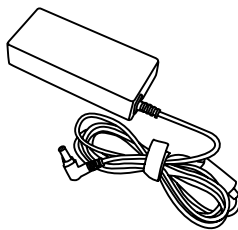

電源線

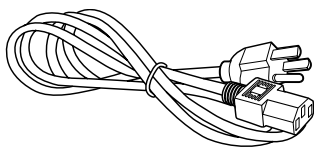

VGA 傳輸線

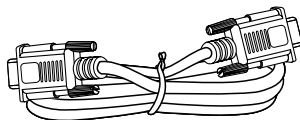

音源線

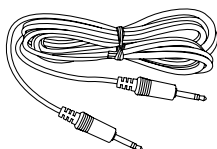

保固卡

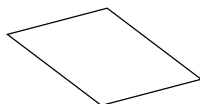

注意：

請務必僅使用包裝隨附的電源供應器：

- ◆ 光寶科技股份有限公司
型號：PA-1041-81
電源：12V/3.33A

注意：

- ◆ 圖片僅供參考。實際出貨項目可能有所不同。

產品說明

1.2 壁掛安裝準備工作

1.2.1 壁掛安裝

1 拆下底座。

請參閱以下程序。

2 將 LCD 顯示器掛到牆壁上。

將安裝支架旋入 LCD 顯示器背面的 VESA 鑽孔。

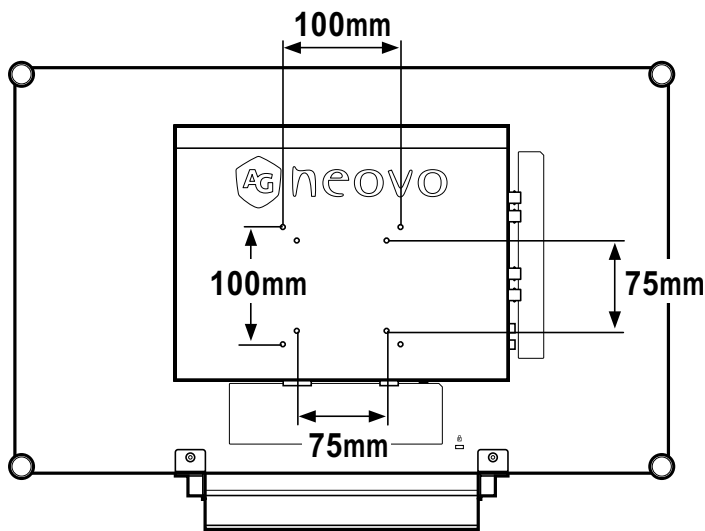

1.2.2 取下底座

- 1 將 LCD 顯示器正面朝下，放在平坦的表面上。
- 2 取下固定 LCD 顯示器底座的四顆螺絲。
- 3 拆開底座。
- 4 鎖回四顆螺絲。

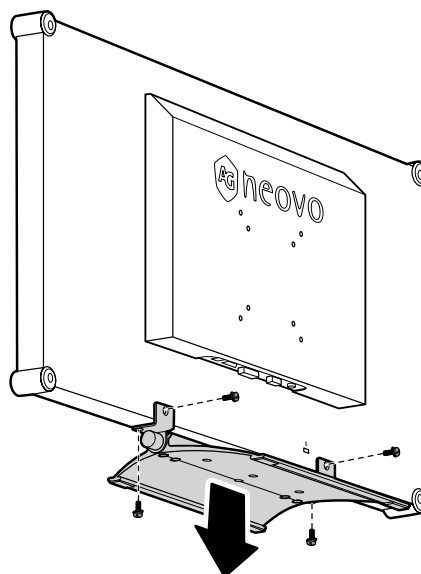

注意：

為保護玻璃面板，將 LCD 顯示器放下前，請先鋪一塊毛巾或軟布。

注意：

請採取必要措施，避免 LCD 顯示器於地震或其他災難時掉落，並盡可能降低人員受傷與顯示器損壞的可能性。

- ◆ 僅可使用 AG Neovo 建議的 75 x 75 mm 及 100 x 100 mm 壁掛組套件。
- ◆ 懸掛 LCD 顯示器的實心牆面，其構造強度需足以承受顯示器的重量。

產品說明

1.3 LCD 顯示器概觀

1.3.1 前視圖與按鍵列按鈕

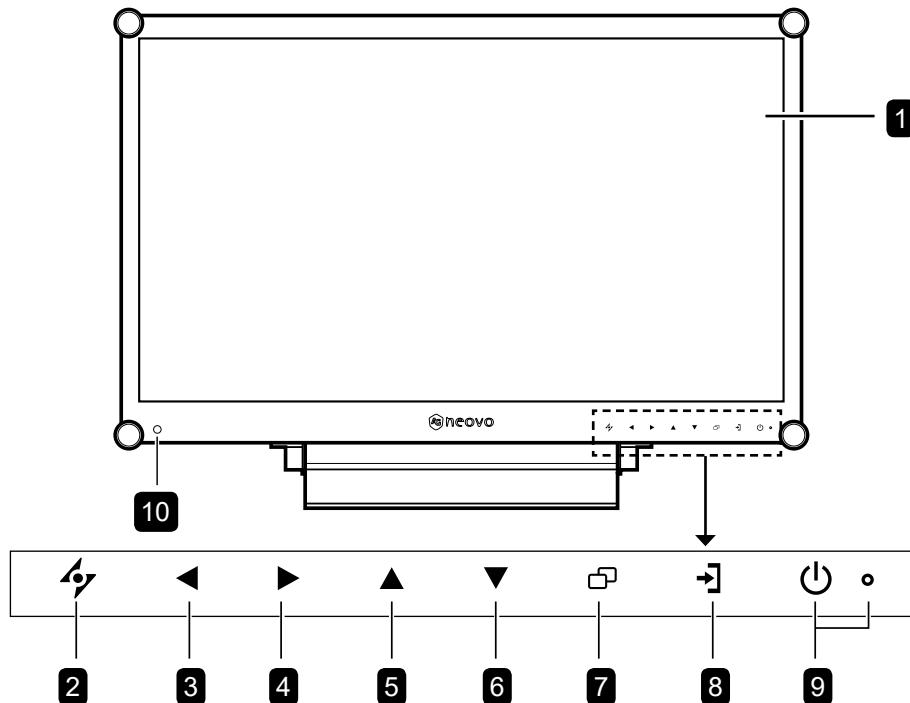

- 1 顯示器畫面**
LCD 顯示器畫面採用 NeoV™ 防護光學玻璃。
- 2 自動：快速鍵：**若為 VGA 輸入訊號源，按此鍵可執行自動調整。
 - 在 OSD 選單選取期間，按此鍵可關閉 OSD 選單或退出子選單。
- 3 向左：快速鍵：**降低音量
 - 按此鍵顯示音量畫面。再按一次以降低音量。
 - 在 OSD 選單選取期間，按此鍵可選擇選項或調整設定值。
- 4 向右：快速鍵：**長寬比
 - 按此鍵提高音量。
 - 在 OSD 選單選取期間，按此鍵可選擇選項、調整設定值或進入子選單。
- 5 向上：快速鍵：**畫面停格
 - 在 OSD 選單選取期間，按此鍵可選擇選項或調整設定值。
- 6 向下：快速鍵：**圖片模式
 - 在 OSD 選單選取期間，按下按鍵可選擇選項或調整設定值。
- 7 MENU：**按此鍵可顯示/隱藏 OSD 選單。
- 8 SOURCE：**請按鈕選擇輸入的訊號源。
- 9 電源 / LED 指示燈：**按此鍵可開啟或關閉電源。
 - 綠色 - 電源開啟
 - 琥珀色 - 待機模式
 - 關 - 電源關閉
- 10 EcoSmart 感知器：**偵測環境光源 並自動調整亮度。如需詳細資訊，請參閱第35頁「EcoSmart」。

產品說明

1.3.2 後視圖

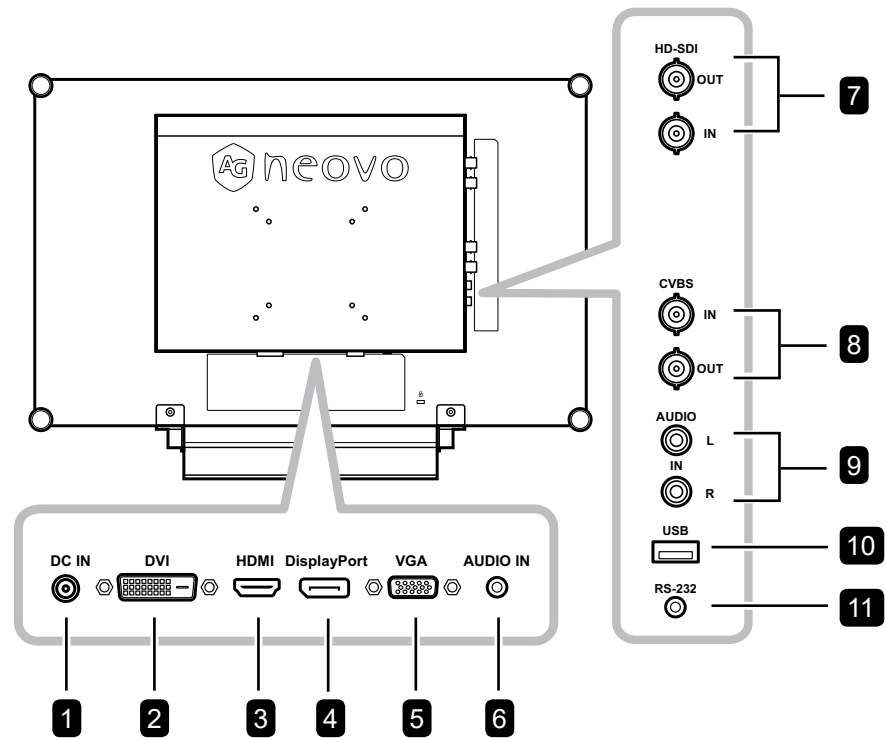

- 1 DC 電源輸入**
用於連接電源轉接器。
- 2 DVI 接孔**
用於以 DVI 傳輸線連接電腦，以傳輸數位輸入訊號。
- 3 HDMI 接孔**
用於以 HDMI 傳輸線連接輸入裝置，以傳輸數位輸入訊號。
- 4 DisplayPort 接頭**
用來以 DisplayPort 傳輸線連接電腦或視訊裝置，以傳輸數位輸入訊號。
- 5 VGA 接孔**
用於以 VGA 傳輸線連接電腦，以傳輸類比輸入訊號。
- 6 音訊連接埠**
用於連接音源線，以傳輸電腦的音頻輸入。
- 7 HD-SDI 視訊輸入/輸出端子**
用於連接 SDI 輸入/輸出訊號的 SDI 連接線。
- 8 複合視訊輸入/輸出接頭**
用於連接 CVBS 輸入/輸出訊號的複合連接線。
- 9 複合音訊輸入/輸出接頭**
用於連接 CVBS 輸入/輸出訊號的複合連接線。
- 10 USB 接頭（用於韌體更新）**
用於連接 USB 相容儲存裝置，以進行韌體更新。
- 11 RS-232 接頭**
用於連接 RS-232 傳輸線，以進行迴路輸出功能的網路輸入/輸出。

第 2 章：連接

2.1 連接電源

- 1 將電源線連接至電源轉接器。
- 2 將電源轉接器連接至 LCD 顯示器背面的 DC 電源輸入插孔。
- 3 將電源線插頭連接至電源插座或電源供應器。

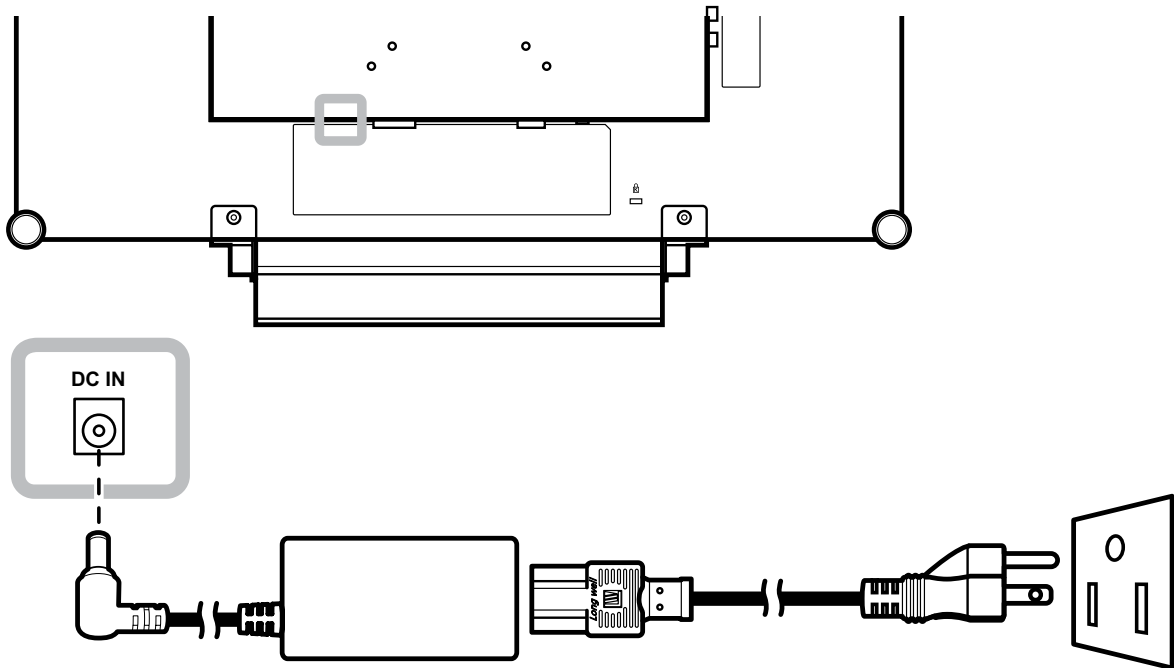

小心：

- ◆ 進行任何連接前，請先不要將 LCD 顯示器接上電源。若在電源開啟的情況下連接任何纜線，可能會引起觸電或導致受傷。



小心：

- ◆ 移除電源線時，請握住電源線的插頭，不要拉扯電線。

連接

2.2 連接輸入源訊號

2.2.1 連接電腦

使用 VGA 傳輸線

將 D-sub 傳輸線的一端連接 LCD 顯示器的 VGA 接孔，然後將另一端連接電腦的 D-sub 接孔。

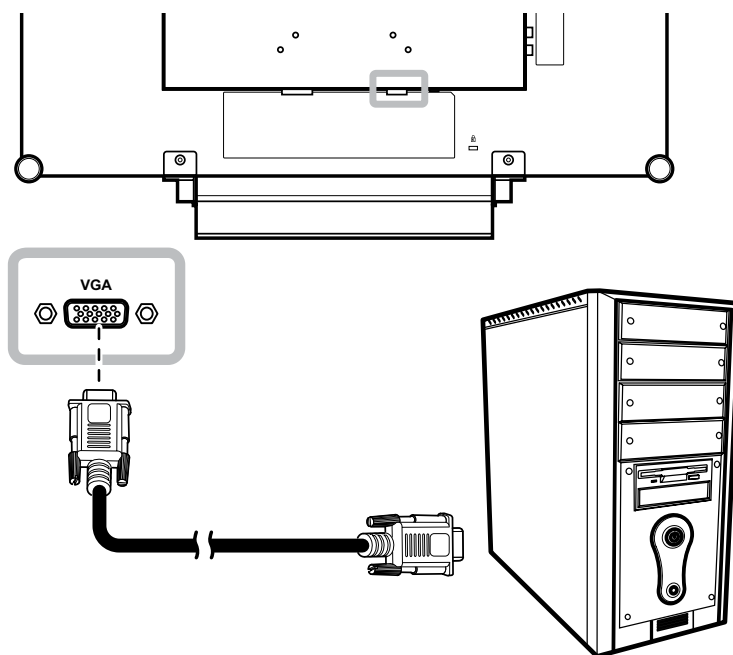

使用 DVI 傳輸線

將 DVI 傳輸線的一端連接 LCD 顯示器的 DVI 接孔，然後將另一端連接電腦的 DVI 接孔。

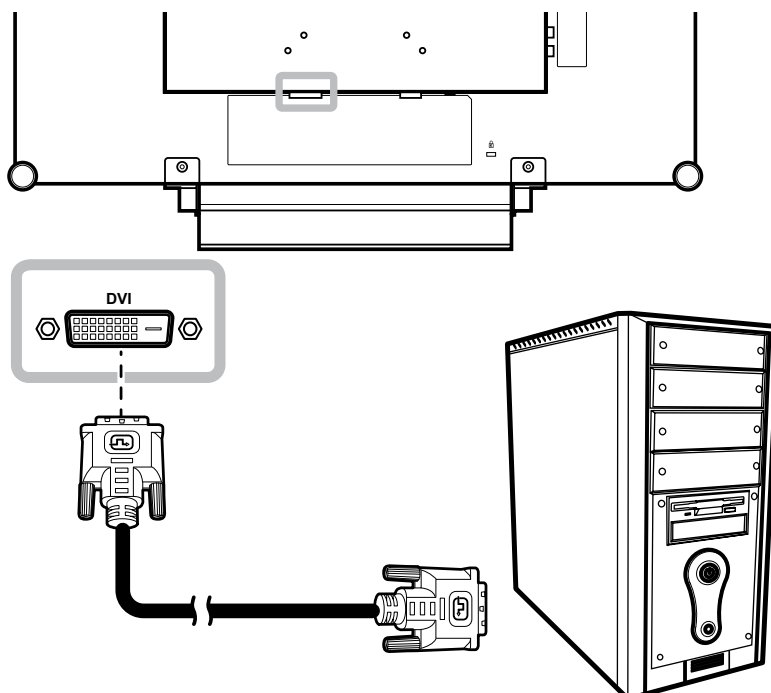

連接

使用 RS-232 傳輸線

將 RS-232 傳輸線的一端連接 LCD 顯示器的 RS-232 接孔，然後將另一端連接電腦的 RS-232 接孔。

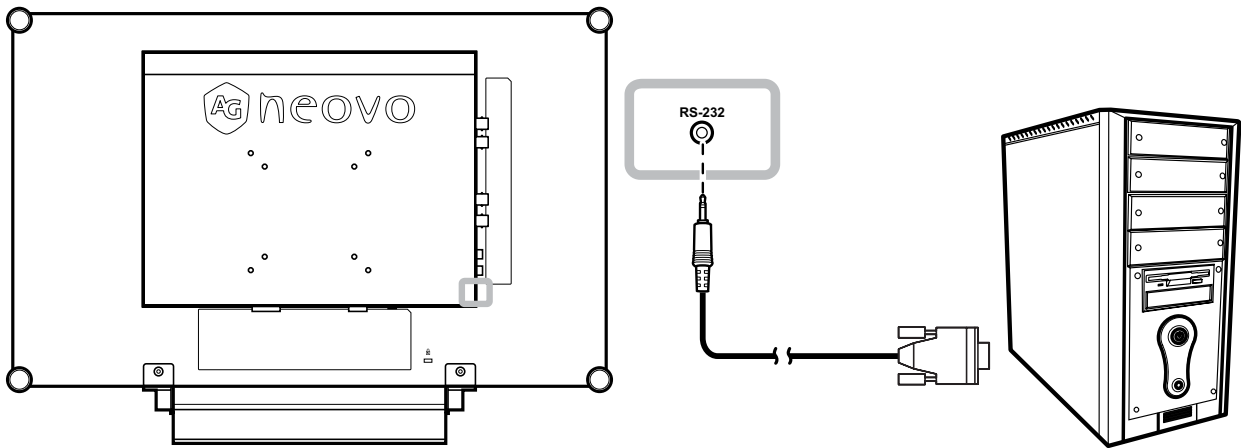

連接音頻裝置

將音源線的一端連接 LCD 顯示器的音訊連接埠，然後將另一端連接電腦的音訊輸出埠。

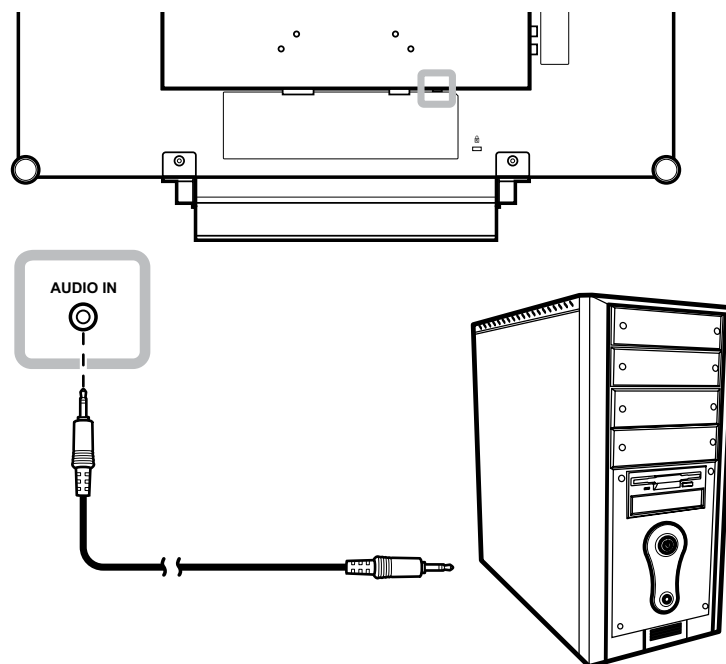

連接

2.2.2 連接相機或錄影裝置

使用 CVBS 連接線

將 CVBS 連接線的一端連接至 LCD 顯示器的 COMPOSITE IN 端子，然後將另一端連接至您裝置的 COMPOSITE OUT 端子。

若要進行音訊輸入，請將 RCA 連接線的一端連接 LCD 顯示器的 AUDIO IN 端子，另一端連接欲輸出裝置的 AUDIO OUT 端子。

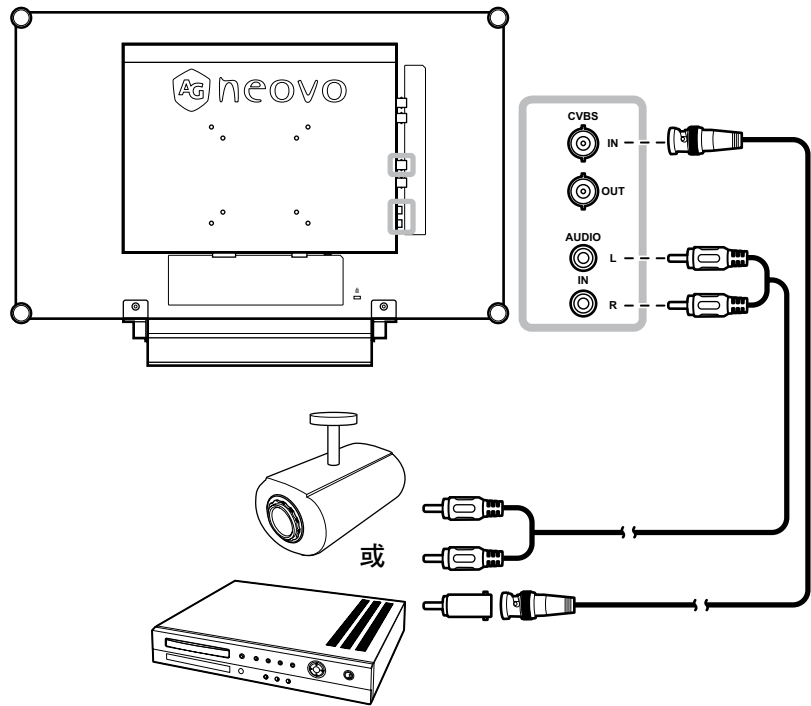

使用 SDI 連接線

將 SDI 連接線的一端連接至 LCD 顯示器的 SDI 端子，然後將另一端連接至您裝置的 SDI 端子。

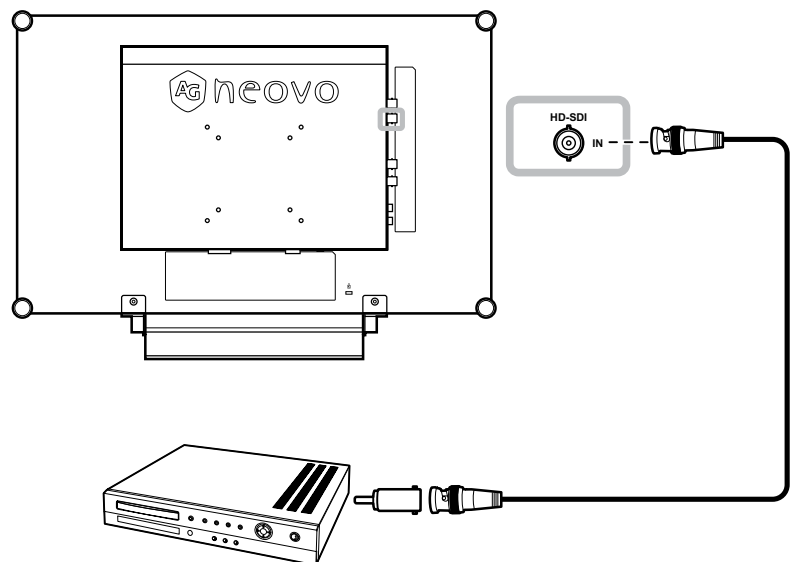

連接

使用 HDMI 傳輸線

將 HDMI 連接線的一端連接液晶螢幕的 HDMI 端子，然後將另一端連接其他裝置的 HDMI 端子。

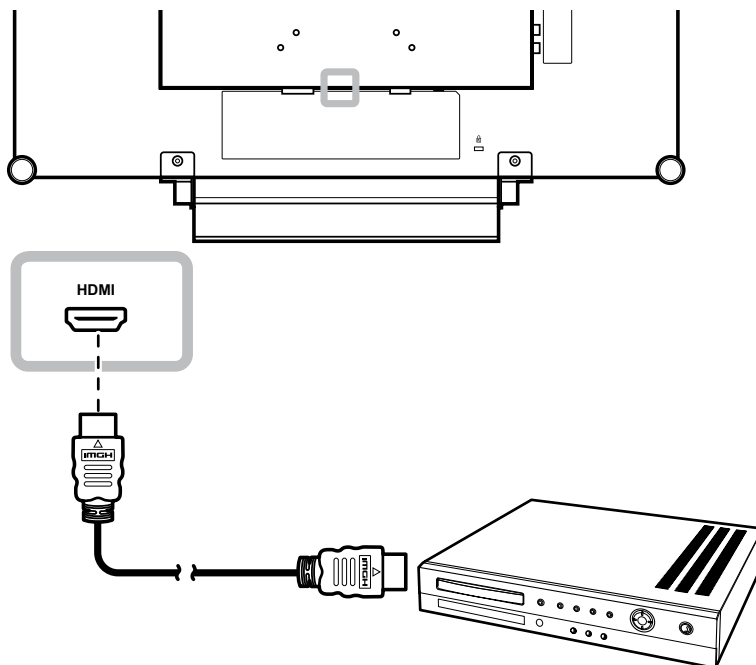

使用 DisplayPort 傳輸線

將 DisplayPort 傳輸線的一端連接 LCD 顯示器的 DisplayPort 接孔，然後將另一端連接您裝置上的 DisplayPort 接孔。

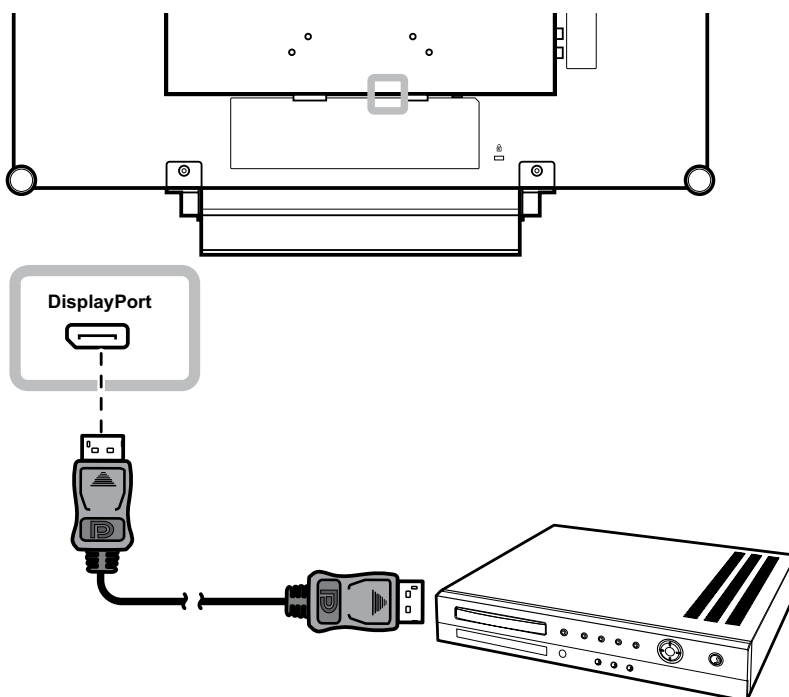

連接

2.3 連接 USB 儲存裝置（用於韌體更新）

請執行以下操作，將 USB 儲存裝置連接 LCD 的 USB 接孔：

- 將 USB 儲存裝置直接連接 LCD 的 USB 接孔（如下圖所示）。
- 將 USB 傳輸線的一端連接 LCD 顯示器的 USB 接孔，然後將另一端連接儲存裝置的 USB 接孔。

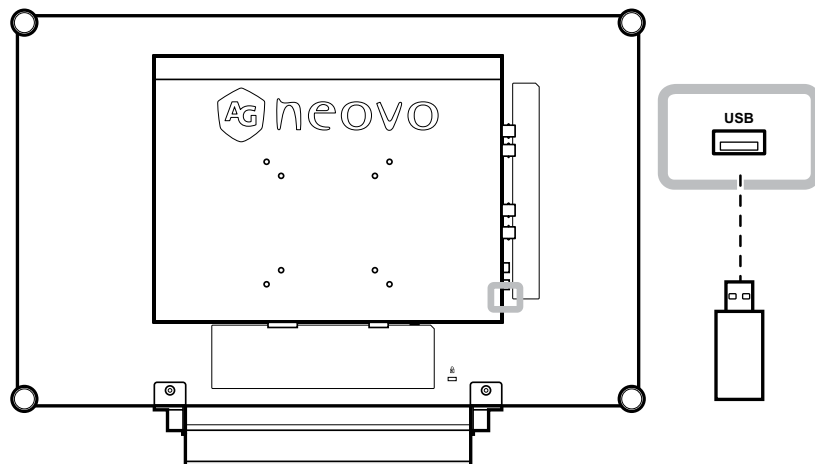

第 3 章：調整 LCD 顯示器

3.1 開啟電源

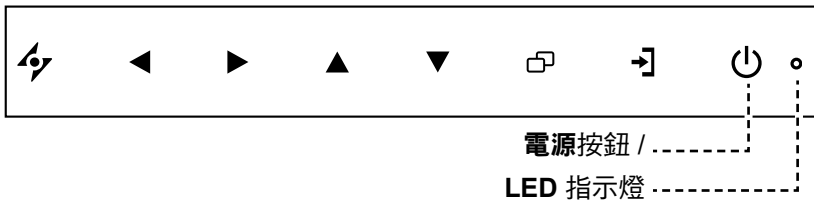

- 1 將電源線連接至電源插座或電源供應器。
- 2 按**電源按鈕**，開啟 LCD 顯示器。
LED 指示燈會變成綠色。
開啟 LCD 顯示器之後，若再按一次 [POWER] (電源) 鍵可關閉 LCD 顯示器電源。
LED 指示燈會熄滅。

注意：

- ◆ 只要電源線仍連接電源插座，LCD 顯示器便會持續耗電。請取下電源線以完全切斷電源。

3.2 選擇輸入源訊號



按 **→** 鍵選擇輸入源訊號。

注意：

- ◆ 選擇輸入源訊號後，畫面上會簡要地顯示輸入源訊號的訊息。
例如，若選擇 CVBS，則會顯示以下訊息。



- ◆ 若選取的輸入源訊號未連接 LCD 顯示器或未開啟電源，畫面上便不會顯示任何訊號訊息。



- ◆ 若連接電腦的顯示卡解析度設定得太高，便會顯示「輸入源超出範圍」的訊息。



調整 LCD 顯示器

3.3 調整音量

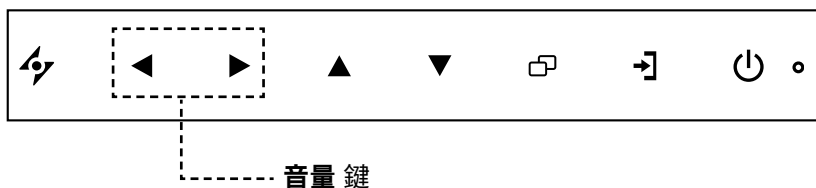

- 1 按 ◀ 鍵叫出音量選單。



- 2 按 ▶ 鍵提高音量，或 ◀ 鍵降低音量。

3.3.1 靜音

同時按 ◀ 和 ▶ 鍵即可靜音或取消靜音。

3.4 鎖定 OSD 選單

鎖定 OSD 選單可避免 LCD 顯示器遭未經授權的使用者操作，或者因不慎誤觸按鍵列而啟用其他功能。

如要鎖定 OSD，請按住下方所示的按鍵列按鈕至少 5 秒鐘，或等畫面出現  訊息後再放開。

OSD 鎖定後，所有按鍵列按鈕都會停用。

| OSD 鎖定類型 | 鎖定操作 | 取消操作鎖定 |
|---------------|----------------------|-----------------------------------|
| 鎖定所有按鈕 | 持續按住 ▶、▲ 和 ▼ 鍵 5 秒鐘。 | 持續按住 ▶、▲ 和 ▼ 鍵 5 秒鐘，或直到 OSD 選單出現。 |
| 鎖定電源鍵以外的所有按鈕。 | 持續按住 ◀、▲ 和 ▼ 鍵 5 秒鐘。 | 持續按住 ◀、▲ 和 ▼ 鍵 5 秒鐘，或直到 OSD 選單出現。 |

調整 LCD 顯示器

3.5 使用停格功能

停格功能可讓您將畫面上的影像停格，但持續即時播放，直到影像取消停格為止。

按  按鈕可啟動畫面停格，畫面上會顯示停格訊息。



再按一次  按鈕即可停用畫面停格。

停用畫面停格後，畫面上會顯示剛播放過的即時播放影像。



3.6 使用自動調整功能

自動調整功能會將 LCD 顯示器自動調整至最佳設定，包括水平位置、垂直位置、時脈及相位。

按  按鈕可執行自動調整。

自動調整訊息會顯示在螢幕上。



自動調整期間，螢幕將會稍微晃動幾秒。

訊息消失時，代表自動調整已經完成。

注意：

- ◆ 只有在視訊輸入訊號期間才可使用停格功能。

注意：

- ◆ 只有在 VGA 輸入訊號期間才可使用自動調整功能。
- ◆ 第一次使用 LCD 顯示器或在變更解析度或頻率後，建議使用自動調整功能。

第 4 章：螢幕顯示 (OSD) 選單

4.1 使用 OSD 選單

| | | 操作 |
|----------|--|--|
| 1 | <p>顯示主選單畫面。</p>  <p>按 。</p> | |
| 2 | <p>選擇選單。</p>  | <ol style="list-style-type: none">1 按 ▲ 或 ▼ 按鈕。2 按 ► 按鈕進入子選單。 |

螢幕顯示 (OSD) 選單

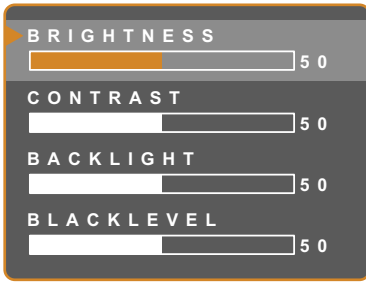
| | | 操作 |
|----------|---|------------------|
| 3 | 選擇子選單項目。  <p>以橘色箭頭標示的反白項目表示正在使用中的子選單。</p> | 按 ▲ 或 ▼ 按鈕。 |
| 4 | 調整設定值。 | 按 ◀ 或 ▶ 按鈕。 |
| 5 | 退出子選單。 | 按 ↶ 或 ↷ 返回上一層選單。 |
| 6 | 關閉 OSD 視窗。 | 再按一次 ↶ 或 ↷。 |

修改設定值後，若使用者進行以下動作，便會儲存所有變更：

- 繼續操作另一個選單。
- 退出 OSD 選單。
- 等待 OSD 選單消失。

注意：部分選單項目的可用性視輸入源訊號而定。若選單無法操作，便會以灰階顯示。

螢幕顯示 (OSD) 選單

4.2 OSD 選單樹狀結構

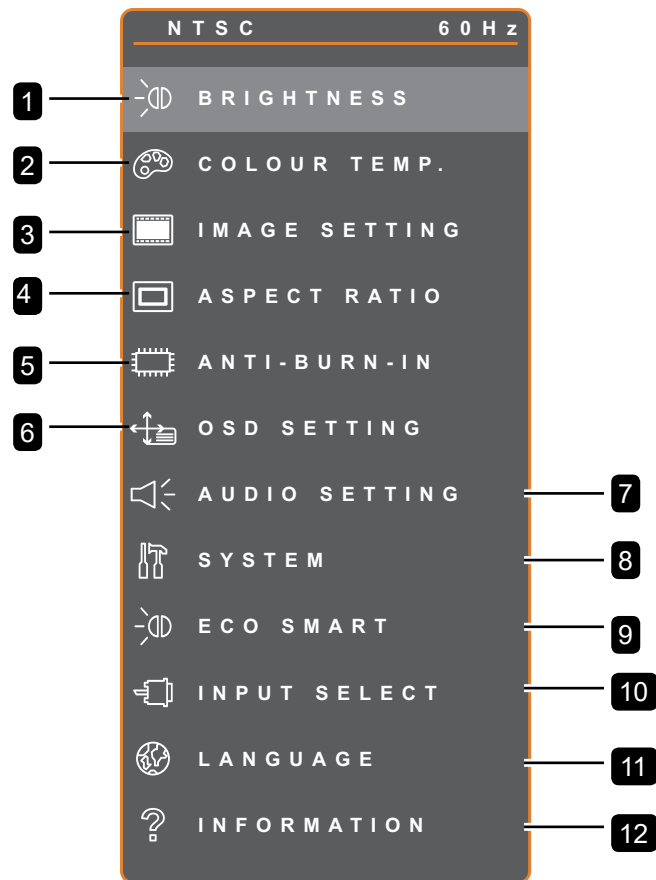

| 主選單 | 子選單 | 備註 |
|-------|--|--------------|
| 1. 亮度 | <ul style="list-style-type: none"> • 亮度 • 對比 • 背光 • 黑階 | 請參閱第 23-24 頁 |
| 2. 色溫 | <ul style="list-style-type: none"> • 中性色 • 暖色調 • 冷色調 • 使用者 • 自動調整色彩 | 請參閱第 25 頁 |

螢幕顯示 (OSD) 選單

| 主選單 | 子選單 | 備註 |
|------------|---|--------------|
| 3. 影像設定 | <ul style="list-style-type: none"> • 清晰度 • 飽和度 • 色調 • 色差補正 • 色彩範圍 • 雜訊抑制 • 畫面模式 • 水平位置 • 垂直位置 • 相位 • 時脈 | 請參閱第 26-28 頁 |
| 4. 長寬比 | <ul style="list-style-type: none"> • 全色 • 真實 • 原生 • 縮放 • 全畫面 | 請參閱第 29 頁 |
| 5. 影像防烙印技術 | <ul style="list-style-type: none"> • 啟用 • 間隔 (小時) • 模式 | 請參閱第 30 頁 |
| 6. OSD 設定 | <ul style="list-style-type: none"> • 透明度 • OSD 水平位置 • OSD 垂直位置 • OSD 計時器 | 請參閱第 31 頁 |
| 7. 音訊設定 | <ul style="list-style-type: none"> • 音量 • 音訊 • 輸入源 | 請參閱第 32 頁 |
| 8. 系統 | <ul style="list-style-type: none"> • 省電 • 來源偵測 • DDC/CI • DCR • 藍色畫面 • 訊號資訊 • HDMI CEC • 標誌 • LED • 螢幕 ID • 還原 | 請參閱第 33-34 頁 |





螢幕顯示 (OSD) 選單



| 主選單 | 子選單 | 備註 |
|--------------|--|-----------|
| 9. ECO SMART | <ul style="list-style-type: none">• 啟用• 模式• 等級 | 請參閱第 35 頁 |
| 10. 輸入選擇 | <ul style="list-style-type: none">• VGA• DVI• HDMI• DP• CVBS• SDI | 請參閱第 36 頁 |
| 11. 語言 | 選擇 OSD 語言： EN / FR / DE / ES / IT / PY / RO / PL / CS / NL / 簡中 / 繁中 | |
| 12. 資訊 | 顯示設定資訊，如輸入源、解析度、水平和垂直頻率、時序模式及韌體版本。 | |

第 5 章：調整 LCD 顯示器

5.1 亮度



1. 按  叫出 OSD 視窗。
2. 選擇**亮度**選單，然後按  按鈕。
3. 按  或  按鈕選擇選項。

| 項目 | 功能 | 操作 | 範圍 |
|----|--|---|---------|
| 亮度 | 調整畫面影像的照度。 | 按  或  按鈕調整數值。 | 0 至 100 |
| 對比 | 調整黑階與白階之間的差異。 | | |
| 背光 | 調整畫面影像的照度。 注意： 若啟用 ECO SMART 功能，此選單選項則無法使用。 | | |
| 黑階 | 調整畫面影像的黑階。降低亮度會使黑色更黑。 注意： 若輸入來源為 VGA 或 DVI，此選單選項則無法使用。 | | |

請參閱第 24 頁的比較圖。

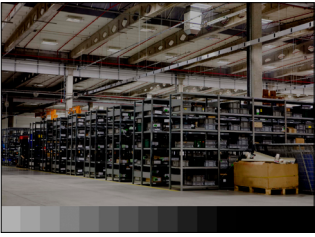
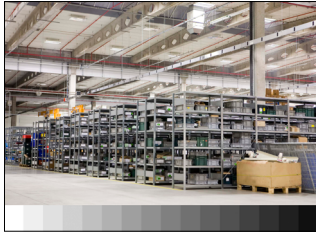

調整 LCD 顯示器









| | 原始設定 | 高亮度設定 | 低亮度設定 |
|------|--|---|--|
| 亮度 |  |  |  |
| 對比 |  |  |  |
| 黑階位準 |  |  |  |

調整 LCD 顯示器

5.2 色溫



1. 按  叫出 OSD 視窗。
2. 選擇色溫選單，然後按  按鈕。
3. 按  或  按鈕選擇選項。

| 項目 | 功能 | 操作 | 設定值 |
|----|---|---|------------------------------------|
| 色溫 | 提供多種色彩設定。 | 按  或  按鈕選擇設定。 | 中性色 暖色調 冷色調 使用者 自動調整色彩 |
| | <p>您可將色彩設定為：</p> <ul style="list-style-type: none"> • 中性色 - 常用於一般照明條件。 • 暖色調 - 套用暖色系的偏紅色調。 • 冷色調 - 套用冷色系的偏藍色調。 • 使用者 - 此選項可讓使用者根據個人喜好，調整 R、G、B 設定值來設定色溫。 <ol style="list-style-type: none"> 1 選擇使用者，然後按  按鈕 2 按  或  按鈕選擇 R、G、B 選項。 3 按  或  按鈕調整設定值，範圍為 0 ~ 255。 <p>注意：啟用還原可將色彩恢復為預設設定。</p> • 自動調整色彩 - 啟用白平衡，並自動調整色彩設定。 <ol style="list-style-type: none"> 1 選擇自動調整色彩。 2 按  按鈕啟動自動調整色彩。 <p>注意：此選單選項僅適用於輸入源為 VGA 時。</p> | | |

調整 LCD 顯示器



5.3 影像設定



1. 按 叫出 OSD 視窗。
2. 選擇影像設定選單，然後按 按鈕。
3. 按 或 按鈕選擇選項。

| 項目 | 功能 | 操作 | 範圍 |
|------|---|---------------|------------------------|
| 清晰度 | 調整畫面影像的清晰度與焦距。 | | |
| 飽和度 | 調整色彩的飽和度。 | 按 或 按鈕調整數值。 | 0 至 100 |
| 色調 | 調整色彩的色調。 | | |
| 色差補正 | 調整畫面亮度及對比的非線性設定。 | 按 或 按鈕選擇設定。 | 2.0 2.2 2.4 S |
| | <p>顯示色差補正 2.0 顯示色差補正 2.2 顯示色差補正 2.4 顯示色差補正 S</p> | | |

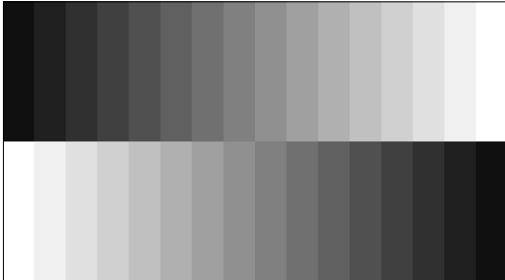
調整 LCD 顯示器

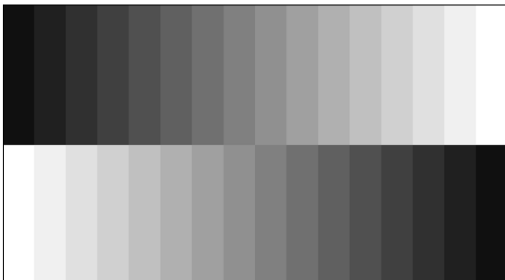
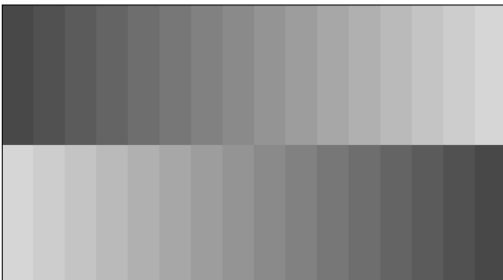
| 項目 | 功能 | 操作 | 範圍 | |
|------|--|---|------------------|--|
| 色彩範圍 | 調整影像的黑階與白階。 注意： 此選單選項僅適用於輸入源為 HDMI 或 DP 時。 | 按 ◀ 或 ▶ 按鈕選擇設定。 | 全色 有限 | |
| | 來自 PC - PC 訊號的訊號來源為完整範圍 (灰階 0-255) 狀態： | | | |
| |  |  | | |
| | 螢幕 OSD 色彩範圍：全色 *請選擇 | 螢幕 OSD 色彩範圍：有限 | | |
| 雜訊抑制 | 調整雜訊抑制以除去影像的雜訊。可產生更清晰銳利的影像。 | 按 ◀ 或 ▶ 按鈕選擇設定。 | 關 低 中 高 | |
| | 來自 Video - Video 訊號的訊號來源為有限範圍 (灰階 16-235) 狀態： | | | |
| |  |  | | |
| | 螢幕 OSD 色彩範圍：有限 *請選擇 | 螢幕 OSD 色彩範圍：全色 | | |
| 畫面模式 | 選擇慣用的畫面模式設定。 | 按 ◀ 或 ▶ 按鈕選擇設定。 | 標準 鮮明 劇院 | |

調整 LCD 顯示器

| 項目 | 功能 | 操作 | 範圍 |
|------|---|-----------------|---------|
| 水平位置 | 將畫面影像往左或往右移。 | 按 ◀ 或 ▶ 按鈕調整數值。 | 0 至 100 |
| 垂直位置 | 將畫面影像往上或往下移。 | | |
| 相位 | 調整相位計時以便與視訊訊號同步。 注意： 此選單選項僅適用於輸入源為 VGA 時。 | | |
| 時鐘 | 調整頻率計時以便與視訊訊號同步。 注意： 此選單選項僅適用於輸入源為 VGA 時。 | | |

* 在不同畫面模式中，各項目功能可能根據不同輸入來源而有差異。





| 圖片模式 | 項目 | VGA | DVI | VIDEO/ HD | S-VIDEO | HDMI | SDI | DP |
|------------|------|-----|-----|--------------|---------|------|-----|-----|
| 標準 | 清晰度 | V | V | V | V | V | V | V |
| | 飽和度 | X | X | V | V | X | V | X |
| | 色調 | X | X | V | V | X | V | X |
| | 色差補正 | V | V | V | V | V | V | V |
| | 色彩範圍 | X | X | X | X | X | V | X |
| | 雜訊抑制 | X | X | V | V | X | V | X |
| | 畫面模式 | V | V | V | V | V | V | V |
| | 水平位置 | V | V | V | V | V | V | V |
| | 垂直位置 | V | V | V | V | V | V | V |
| | 相位 | V | X | X | X | X | X | X |
| | 時脈 | V | X | X | X | X | X | X |
| 鮮明 / 劇院 | 清晰度 | V | V | V | V | V | V | V |
| | 飽和度 | V | V | V | V | V | V | V |
| | 色調 | V | V | V | V | V | V | V |
| | 雜訊抑制 | V | V | V | V | V | V | V |
| | 畫面模式 | V | V | V | V | V | V | V |
| | 水平位置 | V | V | V | V | V | V | V |
| | 垂直位置 | V | V | V | V | V | V | V |
| | 相位 | V | X | X | X | X | X | X |
| 時脈 | V | X | X | X | X | X | X | |
| 鮮明 | 色差補正 | 2.2 | 2.2 | 2.2 | 2.2 | 2.2 | 2.2 | 2.2 |
| | 色彩範圍 | X | X | X | X | V | V | V |
| 劇院 | 色差補正 | S | S | S | S | S | S | S |
| | 色彩範圍 | X | X | V | X | V | V | V |





V 啟用 / X 停用

調整 LCD 顯示器

5.4 長寬比



1. 按  叫出 OSD 視窗。
2. 選擇長寬比選單，然後按  鍵。
3. 按  或  按鈕選擇選項。

| 項目 | 功能 | 操作 | 設定值 |
|-------------------|--|---|----------------------|
| 長寬比 | 調整畫面影像的長寬比。 | 按  或  按鈕選擇設定。 | 全色 真實 原生 縮放 |
| 水平縮放 (H. Zoom) | 調整水平縮放。 注意： 只有在長寬比設定設為縮放時，才能使用此選單選項。 | 按  或  按鈕調整數值。 | 0 至 100 |
| 垂直縮放 (V. Zoom) | 調整水平縮放。 注意： 只有在長寬比設定設為縮放時，才能使用此選單選項。 | | |
| 全畫面 | 調整全畫面設定，以修正截斷畫面邊緣。 | | |

* 在不同畫面模式下，長寬比功能可能根據各輸入來源而有差異。





| 圖片模式 | VGA | DVI | VIDEO/HD | S-VIDEO | HDMI | SDI | DP |
|------|-----|-----|----------|---------|------|-----|----|
| 標準 | X | X | V | V | X | V | V |
| 鮮明 | V | V | V | V | V | V | V |
| 劇院 | V | V | V | V | V | V | V |

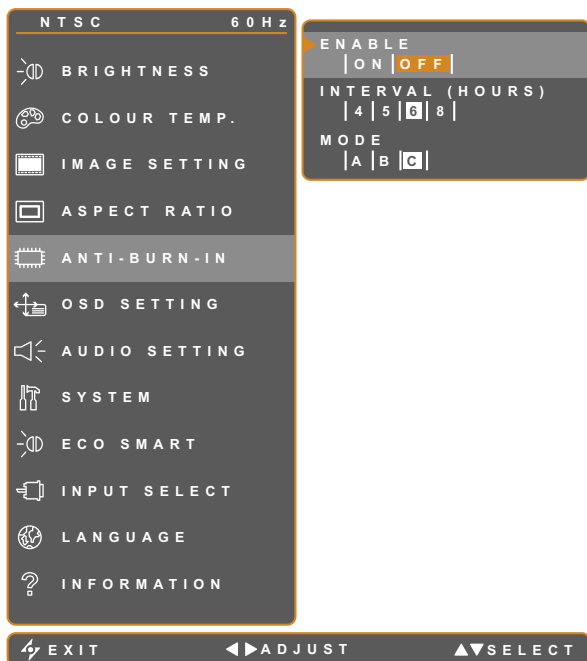

V 啟用 / X 停用

調整 LCD 顯示器

5.5 影像防烙印技術







1. 按  叫出 OSD 視窗。
2. 選擇**影像防烙印**選單，然後按  按鈕。
3. 按  或  按鈕選擇選項。



| 項目 | 功能 | 操作 | 設定值 |
|---------|--|--|------------------|
| 啟用 | 啟用或停用影像防烙印功能。 | 按  或  按鈕選擇設定。 | 開啟 關閉 |
| 間隔 (小時) | 設定啟動影像防烙印功能的間隔時間 (以小時計)。 | | 4 5 6 8 |
| 模式 | 選擇影像防烙印技術模式。 影像防烙印技術可以設為。 <ul style="list-style-type: none"> • A - 快速執行。 • B - 速度稍慢，但準確度高於模式 A。 • C - 速度最慢，為最準確的防烙印模式。 | | A B C |

調整 LCD 顯示器

5.6 OSD 設定







1. 按  叫出 OSD 視窗。
2. 選擇 **OSD 設定** 選單，然後按  按鈕。
3. 按  或  按鈕選擇選項。

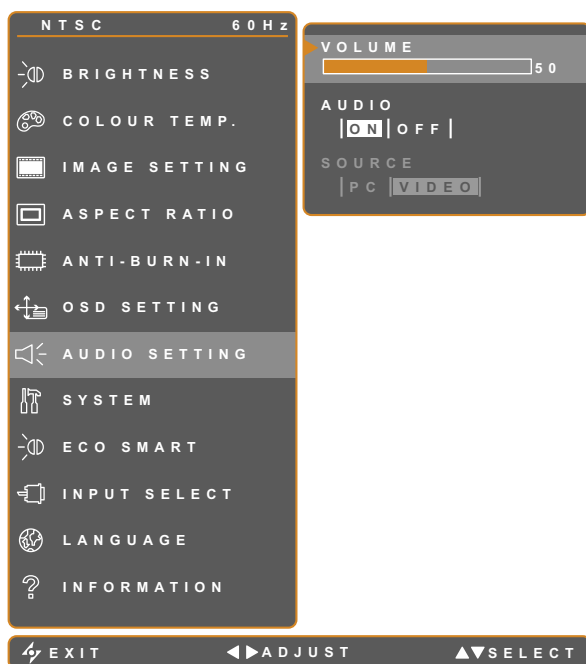

| 項目 | 功能 | 操作 | 範圍 |
|---------------------------|---|--|---------|
| 透明度 | 調整 OSD 畫面的透明度等級。 | | |
| OSD 水平位置 (H. POSITION) | 將 OSD 視窗移到畫面的左邊或右邊。 | 按  或  按鈕調整數值。 | 0 至 100 |
| OSD 垂直位置 (V. POSITION) | 將 OSD 視窗移到畫面的上方或下方。 | | 5 至 100 |
| OSD 計時器 | 設定 OSD 畫面顯示的時間長度（以秒計）。設定的時間經過後，便會自動停用 OSD 畫面。 | | |

調整 LCD 顯示器

5.7 音訊設定



1. 按  叫出 OSD 視窗。
2. 選擇音訊設定選單，然後按  按鈕。
3. 按  或  按鈕選擇選項。

| 項目 | 功能 | 操作 | 範圍 / 設定值 |
|-----|---|---|----------|
| 音量 | 調整內建揚聲器的音量。 注意： 若調整音量但音訊設為關，喇叭仍不會有聲音。 | 按  或  按鈕調整數值。 | 0 至 100 |
| 音訊 | 開啟 (ON) 或關閉 (OFF) 音訊揚聲器。 | | 開啟 關閉 |
| 輸入源 | 選擇 PC 或視訊輸入訊號的音訊來源。 注意： 此選單選項僅適用於輸入源為 HDMI 或 SDI 時。 | 按  或  鍵選擇數值。 | 電腦 視訊 |

調整 LCD 顯示器

5.8 系統

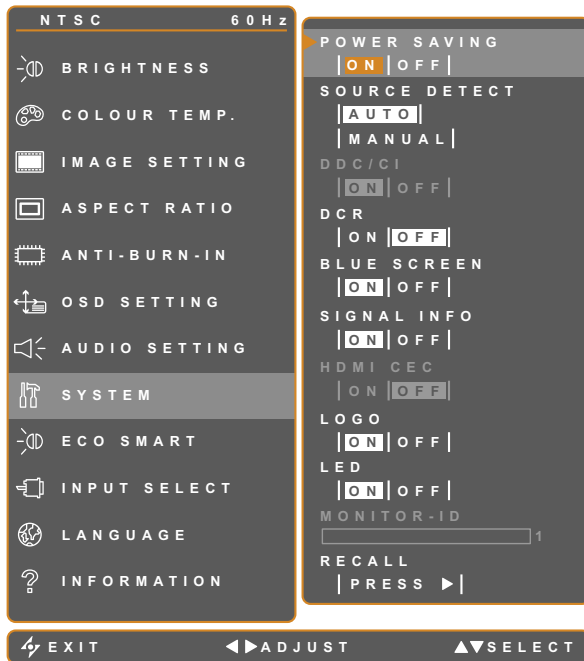

1. 按 叫出 OSD 視窗。
2. 選擇系統選單，然後按 按鈕。
3. 按 或 按鈕選擇選項。

| 項目 | 功能 | 操作 | 範圍 / 設定值 |
|----------------|---|---------------|----------|
| 省電 | 啟用或停用省電模式。LCD 顯示器進入省電模式後，畫面會變成黑色，且 LED 指示燈會亮起琥珀色。 注意： 顯示器進入省電模式所經過的時間，取決於來源偵測的設定。若來源偵測設為 自動 ，顯示器會先檢查所有輸入源訊號，確定完全沒有偵測到訊號，才會進入省電模式，因此會花較多時間。若來源偵測設為 手動 ，顯示器會立即進入省電模式。 | | 開啟 關閉 |
| 來源偵測 | 設定顯示器要以自動或手動方式偵測輸入源訊號。 | 按 或 按鈕選擇設定。 | 自動 手動 |
| DDC/CI | 啟用 DDC/CI 通訊協定，以允許使用者利用 VGA、DVI、HDMI、SDI 或 DP 傳輸線透過軟體來設定顯示器。 | | 開啟 關閉 |
| DCR (動態高對比) | 啟動 DCR。本功能會以動態對比範圍，快速自動調整畫面亮度與對比，如觀看電影時。DCR 適合室內觀看。 | | 開啟 關閉 |

調整 LCD 顯示器





| 項目 | 功能 | 操作 | 範圍 / 設定值 |
|----------|--|------------------|----------|
| 藍色畫面 | 啟用或停用藍色畫面功能。若設定設為 開 ，則會在無訊號時顯示藍色畫面 | 按 ◀ 或 ▶ 按鈕選擇設定。 | 開啟 關閉 |
| 訊號資訊 | 啟用或停用要在畫面上顯示的訊號資訊 | | |
| HDMI CEC | 啟用或停用 HDMI CEC 功能。若設定設為 開 ，您可控制具有相同開機或關機狀態的連線 HDMI CEC 相容裝置。 注意： 此選單選項僅適用於輸入源為 HDMI 或 DP 時。 | | |
| 標誌 | 啟用或停用標誌功能。若設定設為 開 ，AG Neovo 標誌會在顯示器開機後短暫出現。 | | |
| LED | 使用 LCD 螢幕時開啟或關閉 LED 指示燈。 | | |
| 螢幕 ID | 設定螢幕 ID。 | 按 ◀ 或 ▶ 按鈕設定 ID。 | 0-255 |
| 還原 | 用於將語言及輸入來源以外的所有設定還原至預設設定。 | 按 ▶ 按鈕可執行此功能。 | |

調整 LCD 顯示器

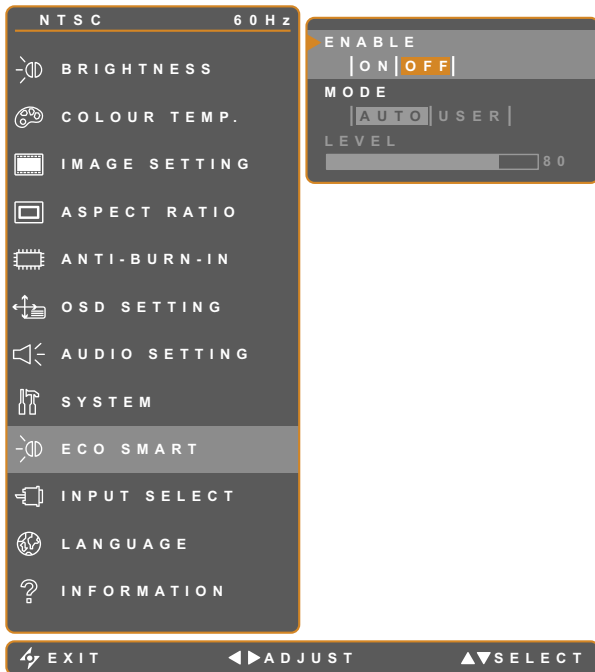
5.9 EcoSmart

透過內建的 EcoSmart 感知器，使用者可啟用 Eco Smart 功能，以根據環境光源自動調整 LCD 螢幕亮度。此功能使眼睛更舒適且有助於改善節能效率。







1. 按  叫出 OSD 視窗。
2. 選擇 **ECO SMART** 選單，然後按  按鈕。
3. 按  或  按鈕選擇選項。

| 項目 | 功能 | 操作 | 設定值 |
|----|--|---|-----------|
| 啟用 | 啟用或停用 Eco Smart 功能。 | | 開啟 關閉 |
| 模式 | 設定自動調整亮度模式。 | 按  或  鍵選擇數值。 | 自動 使用者 |
| | 模式可設為： <ul style="list-style-type: none">• 自動 - 此模式為預設模式。LCD 亮度會自動調整至環境亮度。• 使用者 - 可讓您手動調整 LCD 亮度。 | | |
| 等級 | 可讓您設定 LCD 亮度等級。 注意： 只有在模式設定設為 使用者 時，才能使用此選單選項。 | 按  或  按鈕調整數值。 | 0 至 100 |

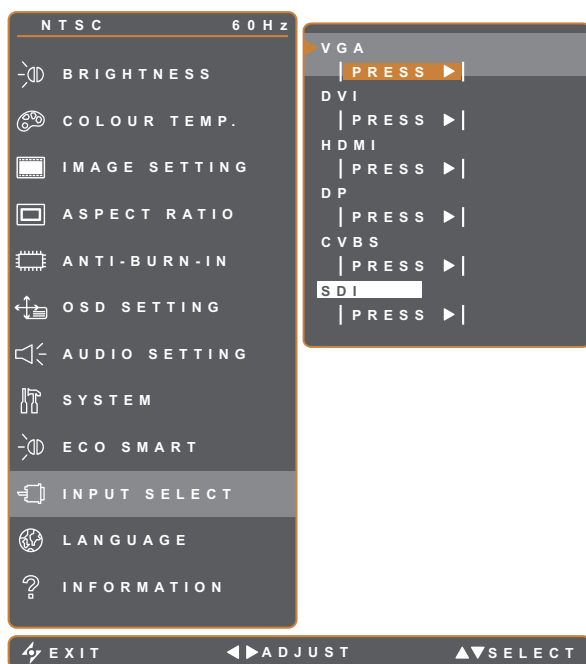
調整 LCD 顯示器

5.10 輸入選擇



1. 按  叫出 OSD 視窗。
2. 選擇輸入選擇選單，然後按  按鈕。
3. 按  或  按鈕選擇選項。

| 項目 | 功能 | 操作 | 設定值 |
|------|-----------------------------|--|-----|
| VGA | 將 VGA 設為輸入源訊號。 | 按  鍵選擇輸入來源。 | - |
| DVI | 將 DVI 設為輸入源訊號。 | | |
| HDMI | 將 HDMI 設為輸入源訊號。 | | |
| DP | 將 DP (DisplayPort) 設為輸入源訊號。 | | |
| CVBS | 將 CVBS 設為輸入源訊號。 | | |
| SDI | 將 SDI 設為輸入源訊號。 | | |

第 6 章：附錄

6.1 警告訊息

| 警告訊息 | 問題起因 | 解決方法 |
|---|---------------------|--|
|  INPUT SIGNAL OUT OF RANGE | 電腦圖形卡的解析度或更新速率設定過高。 | <ul style="list-style-type: none">變更圖形卡的解析度或更新速率。 |
|  NO SIGNAL | LCD 顯示器偵測不到輸入源訊號。 | <ul style="list-style-type: none">檢查輸入源的電源是否開啟。檢查訊號線的連接是否正確。檢查連接線接孔內的針腳是否有扭曲或損壞。 |
|  OSD LOCK OUT | 使用者鎖定 OSD。 | <ul style="list-style-type: none">取消 OSD 鎖定。 請參閱第 16 頁。 |
|  MUTE | 使用者已調為靜音。 | <ul style="list-style-type: none">請取消靜音，或提高音量。 請參閱第 16 頁。 |
|  ANTI-BURN-IN ON | 使用者已啟用防影像烙印功能。 | <ul style="list-style-type: none">停用防影像烙印功能。 請參閱第 30 頁。 |
|  ANTI-BURN-IN OFF | 使用者已停用防影像烙印功能。 | <ul style="list-style-type: none">啟用防影像烙印功能。 請參閱第 30 頁。 |

6.2 故障排除

| 問題 | 可能起因與解決方法 |
|-------------------------|---|
| 沒有畫面。 • LED 指示燈沒有亮起。 | <ul style="list-style-type: none"> • 檢查 LCD 顯示器的電源是否開啟。 • 檢查電源轉接器是否正確連接至 LCD 顯示器。 • 檢查電源線是否確實插入電源插座。 |
| • LED 指示燈為琥珀色。 | <ul style="list-style-type: none"> • 檢查電腦的電源是否開啟。 • 檢查電腦是否處於待機模式，請移動滑鼠或按任意鍵重新啟動電腦。 |
| 影像位置錯誤。 | <ul style="list-style-type: none"> • 調整「水平位置」和「垂直位置」設定值。請參閱第 28 頁上的影像設定。 |
| 顯示的文字模糊不清。 | <ul style="list-style-type: none"> • 若為 VGA 輸入源，請按一下按鍵列的  以自動調整顯示器。 • 如需調整影像設定，請參閱第 17 頁。 |
| 無法顯示 OSD 選單。 | <ul style="list-style-type: none"> • OSD 已鎖定。如需解鎖 OSD，請參閱第 16 頁。 |
| 畫面上出現紅、藍、綠、白的小點。 | <ul style="list-style-type: none"> • LCD 顯示器內部佈滿了無數微小的電晶體，因少數幾顆電晶體損壞，而產生斑點乃正常現象。此為可接受之情況，並非故障。 |
| 無音訊輸出。 | <ul style="list-style-type: none"> • 檢查音量是否設為 0，請參閱第 16 頁上的靜音。 • 檢查 音訊設定 > 音訊設定 是否設為關 (請參閱第 16 頁)。 • 若為 VGA 或 DVI 輸入源，請檢查電腦的音訊設定。 • 如需 HDMI 或 DP 輸入，請選擇正確的音訊輸入來源，請參閱第 32 頁。 |
| 無法調整背光設定。 | <ul style="list-style-type: none"> • Eco Smart 功能已啟用。請將 ECO SMART > 啟用設定 設為關，以啟用 Eco Smart 功能，請參閱第 35 頁。 |
| 畫面扭曲。 | <ul style="list-style-type: none"> • 如需調整長寬比，請參閱第 29 頁。 |
| LCD 顯示器上或內部產生水珠。 | <ul style="list-style-type: none"> • 將 LCD 顯示器從低室溫搬到高室溫的地方時，容易產生此一現象。此時請勿開啟 LCD 顯示器電源，等凝結的水珠蒸發後再開機。 |
| 玻璃內部表面有霧氣產生。 | <ul style="list-style-type: none"> • 這是因為氣候潮濕所致，此為正常現象。霧氣過幾天或等天氣穩定後便會消失 |
| 畫面上的靜態影像有模糊的影子。 | <ul style="list-style-type: none"> • 關閉 LCD 顯示器，讓其休機一段時間。 • 使用螢幕保護程式或黑白影像，讓顯示器長時間保持運作。 |

6.3 搬運 LCD 顯示器

如要將 LCD 顯示器送修或運送，請將顯示器放入原始的包裝紙箱。

- 1 請在液晶螢幕的兩側放置兩塊泡棉墊，以免顯示器受到撞擊。
- 2 LCD 顯示器面朝下，放入盒子內。
- 3 將附件盒放入指定的區域 (如有必要)。
- 4 闔上盒子並用膠帶封好。

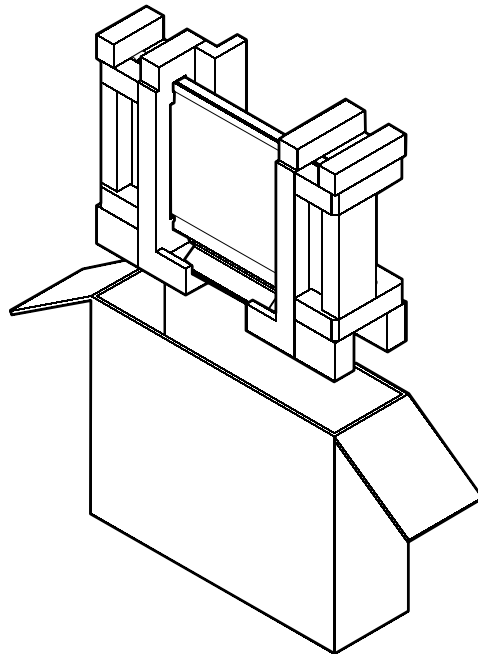

第 7 章：規格

7.1 顯示器規格

| HX-24E | | |
|----------------------|---------------------|---|
| Panel | Panel Type | LED-Backlit TFT LCD (VA Technology) |
| | Panel Size | 23.6" |
| | Max. Resolution | FHD 1920 x 1080 |
| | Pixel Pitch | 0.272 mm |
| | Brightness | 250 cd/m ² |
| | Contrast Ratio | 20,000,000:1 (DCR) |
| | Viewing Angle (H/V) | 178°/178° |
| | Display Colour | 16.7M |
| | Response Time | 5 ms |
| | Surface Treatment | Anti-Glare Treatment (Haze 25%), 3H Hard Coating |
| Frequency (H/V) | H Freq. | 24 kHz-83 kHz |
| | V Freq. | 50 Hz-75 Hz |
| Input | SDI | BNC x 1 |
| | DisplayPort | x 1 |
| | HDMI | 1.4 x 1 |
| | DVI | 24-Pin DVI-D |
| | VGA | 15-Pin D-Sub x 1 |
| | Composite (CVBS) | BNC x 1 |
| Output | SDI | BNC x 1 |
| | Composite (CVBS) | BNC x 1 |
| External Control | RS232 In | 2.5 mm Phone Jack |
| Other Connectivity | USB | 2.0 x 1 (Service Port) |
| Audio | Audio In | Stereo Audio Jack (3.5 mm) Stereo Audio Jack (RCA) |
| | Internal Speakers | 2W x 2 |
| SDI Format | 3G-SDI (SMPTE 424M) | 1080p @50/60fps |
| | HD-SDI (SMPTE 292M) | 720p @25/30/50/60fps, 1080p @24/25/30/50/60fps 1080i @50/60fps |
| | SD-SDI (SMPTE 259M) | 480i @60fps, 576i @50fps |
| Power | Power Supply | External |
| | Power Requirements | DC 12V, 2.5A |
| | On Mode | 22W (On) |
| | Stand-by Mode | < 0.5W |
| | Off Mode | < 0.5W |
| Glass | Thickness | 3.0 mm (0.12") |
| | Reflection Rate | < 1% |
| | Transmission Rate | > 97% |
| | Hardness | > 9H |
| Operating Conditions | Temperature | 0°C-40°C (32°F-104°F) |
| | Humidity | 10%-90% (non-condensing) |
| Storage Conditions | Temperature | -20°C-60°C (-4°F-140°F) |
| | Humidity | 5%-95% (non-condensing) |

規格

| HX-24E | | |
|------------|-------------------------------|---|
| Mounting | VESA FPM/PMI | Yes (100 x 100 mm & 75 x 75 mm) |
| Stand | Tilt | 0° to 15° |
| Security | Kensington Security Slot | Yes |
| Dimensions | Product with Base (W x H x D) | 562.4 x 396.8 x 155.0 mm (22.1" x 15.6" x 6.1") |
| | Product w/o Base (W x H x D) | 562.4 x 352.6 x 56.2 mm (22.1" x 13.9" x 2.2") |
| | Packaging (W x H x D) | 662.0 x 511.0 x 210.0 mm (26.0" x 20.1" x 8.3") |
| Weight | Product w/o Base | 7.3 kg (16.0 lb) |
| | Product with Base | 7.9 kg (17.4 lb) |
| | Packaging | 9.9 kg (21.8 lb) |

註：

- ◆ 所有規格如有變更，恕不事先通知。

7.2 顯示器尺寸

7.2.1 HX-24E 尺寸

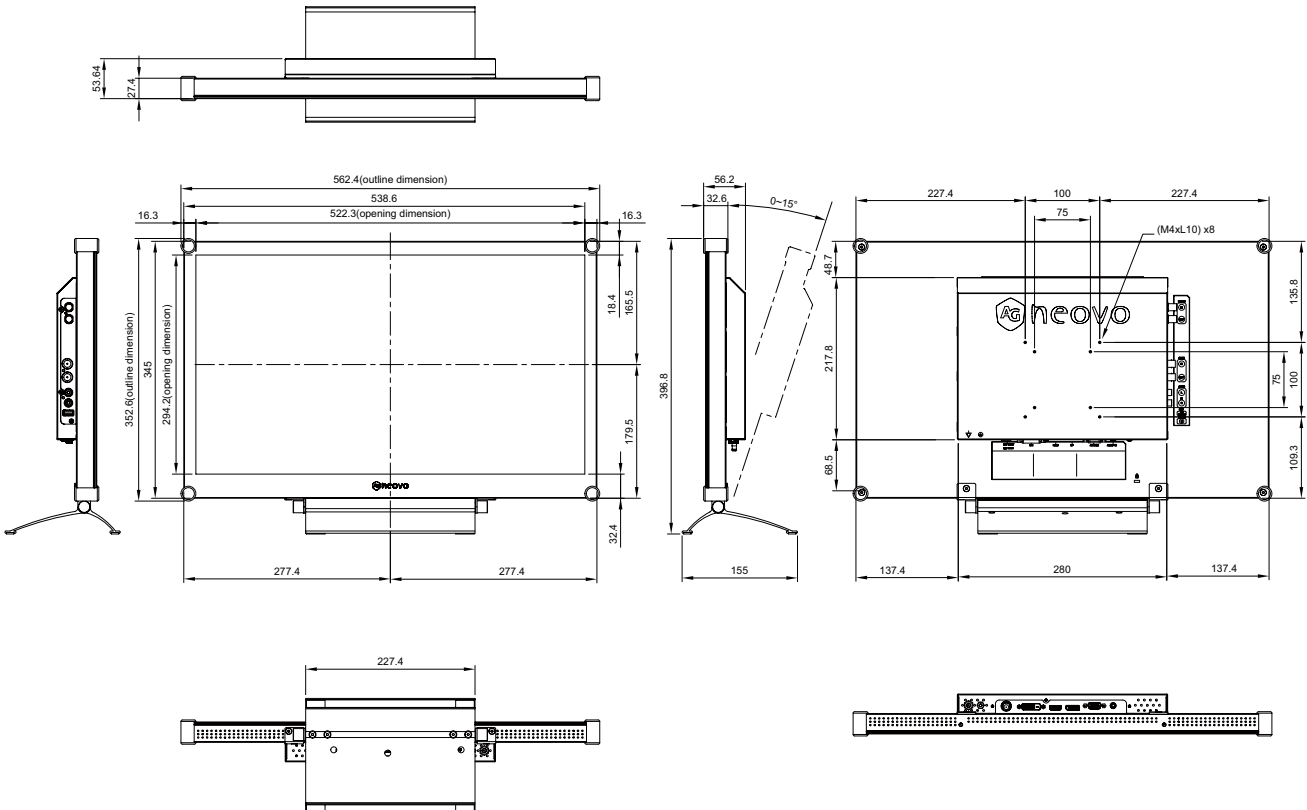

偉聯科技股份有限公司

11503 台北市南港區園區街 3 之 1 號五樓之 1

電話：02-2655-8080

Copyright © 2019 AG Neovo. All rights reserved.

HX4E00_UM_V011