



THE DISPLAY CHOICE
OF PROFESSIONALS™

NSD-3203、NSD-4303、NSD-5503 和 NSD-6503 LCD 顯示器

www.agneovo.com

使用手冊

目錄

安全資訊	1
聯邦通訊委員會 (FCC) 聲明 (僅限美國)	1
波蘭測試及認證聲明中心.....	1
電力、磁力及電磁場 (「EMF」)	2
此資訊僅適用於英國	3
北歐 (北歐國家) 資訊	4
產品壽命結束棄置.....	5
廢電機電子設備 – WEEE	5
土耳其 RoHS	6
Ukraine RoHS	6
注意事項	7
架設顯示器的注意事項	7
使用注意事項	8
清潔與維護	8
LCD 顯示器使用須知	9
第 1 章：產品說明	10
1.1 拆封	10
1.2 包裝內容物	10
1.3 準備安裝	11
1.4 壁掛安裝	11
1.4.1 VESA Grid	13
1.4.2 將 LCD 顯示器安裝在牆上 (WMK-04) (僅適用於 NSD-5503/NSD-6503)	13
1.4.3 嵌入安裝的通風需求	17
1.5 LCD 顯示器概觀	18
1.5.1 前視圖.....	18
1.5.2 輸入／輸出端子	19
1.6 遙控器.....	20
1.6.1 一般功能	20
1.6.2 將電池裝入遙控器.....	21
1.6.3 使用遙控器	21
1.6.4 遙控器的操作範圍.....	22
第 2 章：連接	23
2.1 連接電源	23
2.2 連接電腦或可攜式裝置	24
2.2.1 使用 HDMI 輸入.....	24
2.2.2 使用 RS232 輸入.....	24
2.3 連接外部設備 (錄放影機)	25
2.4 連接音訊設備.....	26
2.5 連線至有線網路	27
2.6 連接 USB 介面裝置	28

目錄

第 3 章：使用 LCD 顯示器	29
3.1 開啟電源.....	29
3.1.1 初始設定.....	29
3.2 選擇輸入源訊號.....	30
3.3 調整音量.....	30
3.4 使用螢幕鍵盤.....	30
第 4 章：多媒體選單	31
4.1 存取多媒體選單.....	31
4.2 主要 CMS.....	31
4.3 USB 看板.....	33
4.3.1 選擇播放模式.....	33
4.4 瀏覽器.....	37
4.4.1 新增和管理 URL.....	37
4.5 畫面分享.....	39
4.6 應用程式管理器.....	41
4.6.1 安裝應用程式.....	41
4.6.2 將應用程式解除安裝.....	42
第 5 章：調整設定	43
5.1 設定選單.....	43
5.1.1 設定選單樹狀結構.....	44
5.2 配置設定.....	46
5.2.1 畫面選單.....	46
5.2.2 螢幕顯示選單.....	47
5.2.3 聲音選單.....	51
5.2.4 網路選單.....	53
5.2.5 系統選單.....	56
第 6 章：附錄	64
6.1 警告訊息.....	64
6.2 支援的媒體格式.....	64
6.3 支援的時序.....	67
6.4 故障排除.....	70
6.5 搬運 LCD 顯示器.....	71
第 7 章：規格	72
7.1 顯示器規格.....	72
7.2 顯示器尺寸.....	73

安全資訊

聯邦通訊委員會 (FCC) 聲明 (僅限美國)



本設備已經過測試，測試結果符合 FCC 規定第 15 部分對 B 級數位裝置的限制。這些限制的設計目的是針對居家環境中的有害干擾提供合理的防護。本設備會產生、使用並輻射射頻能量；如果未依指示安裝與使用，可能會對無線電通訊產生有害干擾。然而，亦不能保證以特定方式安裝就不會產生干擾。如果您透過關閉及開啟本設備，發現本設備的確對無線電或電視的接收產生有害干擾，建議您可使用下列一或多種方法嘗試消除干擾：

- 調整接收天線的方向或更換架設位置。
- 拉開設備與接收器之間距。
- 將設備與接收器分別連接到迴路上的不同插座。
- 向代理商或經驗豐富的無線電／電視技術員求助。



如果未經負責法務遵循一方明確許可而進行任何變更或改裝，可能會失去操作本設備的使用者授權。

將顯示器連接至電腦裝置時，僅使用顯示器隨附的 RF 屏蔽纜線。

為防止可能造成火災或觸電危險的損壞，請勿讓本電器淋雨或過度受潮。

本 B 級數位裝置符合加拿大干擾產生設備法規的所有需求。



本裝置符合 FCC 規則第 15 部分的規定。操作必須符合下列兩種條件：(1) 本裝置不會造成有害干擾；(2) 本裝置必須接受任何接收到的干擾，包括可能會造成不想要之操作的干擾。

波蘭測試及認證聲明中心

本設備應自安裝保護電路（三叉插座）的插座汲取電力。所有共同運作的設備（電腦、顯示器、印表機等）應使用相同的電源。

室內電氣裝置的相導線應設有採保險絲型式的備用短路保護裝置，其標稱值應在 16 安培 (A) 以下。

若要完全關閉設備，應從電源插座完全拔下電源線。電源插座應位於設備附近且取用方便之處。

保護標誌「B」證實設備符合 PN-93/T-42107 及 PN-89/E-06251 標準的保護使用需求。

Wymagania Polskiego Centrum Badań i Certyfikacji

Urządzenie powinno być zasilane z gniazda z przyłączonym obwodem ochronnym (gniazdo z kołkiem). Współpracujące ze sobą urządzenia (komputer, monitor, drukarka) powinny być zasilane z tego samego źródła.

Instalacja elektryczna pomieszczenia powinna zawierać w przewodzie fazowym rezerwową ochronę przed zwarciami, w postaci bezpiecznika o wartości znamionowej nie większej niż 16A (amperów).

W celu całkowitego wyłączenia urządzenia z sieci zasilania, należy wyjąć wtyczkę kabla zasilającego z gniazdka, które powinno znajdować się w pobliżu urządzenia i być łatwo dostępne.

Znak bezpieczeństwa "B" potwierdza zgodność urządzenia z wymaganiami bezpieczeństwa użytkownika zawartymi w PN-93/T-42107 i PN-89/E-06251.

Pozostałe instrukcje bezpieczeństwa

- Nie należy używać wtyczek adapterowych lub usuwać kołka obwodu ochronnego z wtyczki. Jeżeli konieczne jest użycie przedłużacza to należy użyć przedłużacza 3-żyłowego z prawidłowo połączonym przewodem ochronnym.
- System komputerowy należy zabezpieczyć przed nagłymi, chwilowymi wzrostami lub spadkami napięcia, używając eliminatora przepięć, urządzenia dopasowującego lub bezzakłóceniewego źródła zasilania.
- Należy upewnić się, aby nic nie leżało na kablach systemu komputerowego, oraz aby kable nie były umieszczone w miejscu, gdzie można byłoby na nie nadeptywać lub potykać się o nie.
- Nie należy rozlewać napojów ani innych płynów na system komputerowy.
- Nie należy wpychać żadnych przedmiotów do otworów systemu komputerowego, gdyż może to spowodować pożar lub porażenie prądem, poprzez zwarcie elementów wewnętrznych.
- System komputerowy powinien znajdować się z dala od grzejników i źródeł ciepła. Ponadto, nie należy blokować otworów wentylacyjnych. Należy unikać kładzenia luźnych papierów pod komputer oraz umieszczania komputera w ciasnym miejscu bez możliwości cyrkulacji powietrza wokół niego.

電力、磁力及電磁場 (「EMF」)

- 我們針對消費者製造及銷售的許多產品，如任何電子裝置，一般具有發射及接收電子訊號的能力。
- 我們主要的商業原則之一就是為本公司的產品採取所有必要的安全衛生措施，以符合所有適用之法規需求，並在生產產品時不超出EMF的標準範圍。
- 我們致力於開發、生產及行銷不會產生不良健康影響的產品。
- 我們證實，若產品依其預期用途正確處理，根據現今的科學證據顯示，可安全使用產品。
- 我們在制定國際EMF及安全標準的過程中，扮演積極主動的角色，因此可讓我們預期標準化進一步的發展，以便早期整合至產品中。

安全資訊

此資訊僅適用於英國

警告－本電器必須接地。

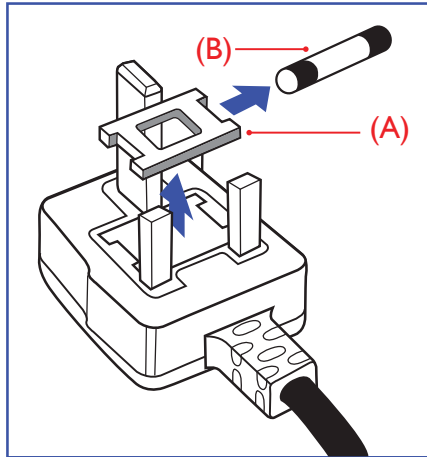

重要：

本裝置隨附經過核准的模塑 13A 插頭。請如下所述，更換此類型插頭的保險絲：

- 1 拆下保險絲蓋及保險絲。
- 2 安裝應為 BS 1362 5A、A.S.T.A. 或 BSI 核准類型的新保險絲。
- 3 裝回保險絲蓋。

若安裝的插頭不適合您的電源插座，應切斷並將合適的三叉插頭安裝定位。

若電源插頭包含保險絲，此保險絲的數值應為 5A。若使用無保險絲的插頭，配電板的保險絲不應大於 5A。



附註：

必須銷毀切斷的插頭，以免萬一插入 13A 的插座，導致觸電的危險。

安全資訊

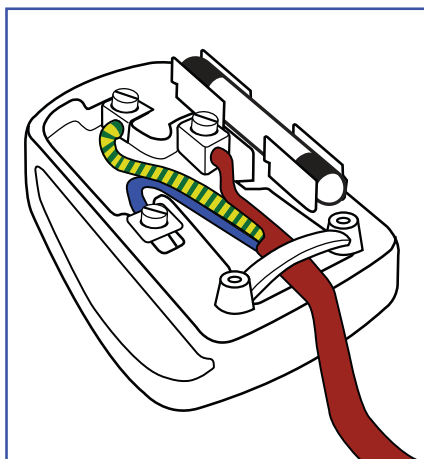

如何連接插頭

電源引線內的電線應根據以下規範標色：

藍色－「中性線」(「N」)

棕色－「火線」(「L」)

黃綠色－「地線」(「E」)

- 黃綠色電線必須連接至插頭內，標示字母「E」或綠色或黃綠色的端子。
- 藍色電線必須連接至標示字母「N」或黑色的端子。
- 棕色電線必須連接至標示字母「L」或紅色的端子。

裝回插頭蓋之前，請確定線扣夾住引線的被覆層－而不僅是夾住三條電線。

北歐（北歐國家）資訊

Placering/Ventilation

WARNING: FÖRSÄKRA DIG OM ATT HUVUDBRYTARE OCH UTTAG ÄR LÄTÅTKOMLIGA, NÄR DU STÄLLER DIN UTRUSTNING PÅPLATS.

Placering/Ventilation

ADVARSEL: SØRG VED PLACERINGEN FOR, AT NETLEDNINGENS STIK OG STIKKONTAKT ER NEMT TILGÆNGLIGE.

Paikka/Ilmankierto

VAROITUS: SIJOITA LAITE SITEN, ETTÄ VERKKOJOHTO VOIDAAN TARVITTAESSA HELPOSTI IRROTTAA PISTORASIESTA.

Plassering/Ventilasjon

ADVARSEL: NÅR DETTE UTSTYRET PLASSERES, MÅ DU PASSE PÅ AT KONTAKTENE FOR STØMTILFØRSEL ER LETTE Å NÅ.

安全資訊

產品壽命結束棄置

您全新的公共資訊顯示器包含可回收及重複使用的材料。專門的公司可回收您的產品，以增加可重複使用的材料數量，並將要棄置的材料數量降到最少。

請查閱當地法規，以瞭解如何棄置向當地經銷商購買的顯示器。

(適用於加拿大及美國客戶)

本產品可能含鉛及／汞。請根據當地州及聯邦法規棄置。如需其他回收資訊，請聯繫 www.eia.org (消費者教育計畫)。

廢電機電子設備－WEEE

歐盟私人住所使用者注意事項

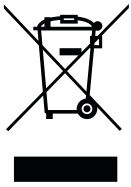

產品或其包裝上的此標記表示，根據管理廢電機電子電器的歐盟指令 2012/19/EU，本產品不得連同一般住宅廢棄物棄置。您負責透過指定的廢電機電子設備收集地點，棄置本設備。若要找出丟棄此類廢電機電子產品的地點，請洽當地政府辦公室、收集您家庭垃圾的廢棄物棄置組織，或購買本產品的店家。

- 裝置或外包裝上的打叉垃圾桶表示，產品符合歐洲 WEEE (廢電力電子設備) 指令
- 請務必將舊裝置與家庭廢棄物分開處理
- 應事先取出電池並另外棄置至正確的收集系統
- 您負責在棄置前刪除舊裝置上的個人資料
- 私人家庭可免費交出舊裝置
- 若想瞭解可在何處丟置本廢棄設備並回收之詳細資訊，請聯絡您所在城市的辦事處、家用廢棄物處理中心或購買本產品的商店。

美國使用者注意事項：

請根據所有當地、州及聯邦法律棄置。如需棄置或回收資訊，請聯繫：www.mygreenelectronics.com 或 www.eiae.org。

產品壽命結束指令－回收



您全新的公共資訊顯示器包含數種可回收給新使用者之用的材料。
請根據所有當地、州及聯邦法律棄置。

安全資訊

禁用有害物質聲明（印度）

本產品符合「2011 年印度電子廢棄物規定」，並禁用超過 0.1 重量 % 的鉛、汞、六價鉻、多溴聯苯或多溴二苯醚，以及超過 0.01 重量 % 的鎘，除非是此規定 Schedule 2 的例外情況。

印度電子廢棄物聲明



在產品或其包裝上的本符號，代表本產品不得任意與您的其他家庭廢棄物一同棄置。相反的，您必須負責將本廢棄設備攜至指定的廢棄電子及電器產品回收點棄置。在棄置時對廢棄設備進行分類收集及回收作業，可協助保護自然資源並確保以保護人類健康及環境的方式進行回收。

電池



歐盟：打叉的帶輪垃圾桶表示，廢電池不應丟入一般家庭廢棄物中！廢電池有個別的收集系統，以根據法規正確處理及回收。

如需收集及回收計畫的詳細資訊，請洽當地主管機關。

瑞士：廢電池將退回銷售地點。

非歐盟國家：如需正確棄置廢電池的方法，請洽當地主管機關。

根據歐盟指令 2006/66/EC，電池不得當棄置。應將電池分開交由當地公共事業收集。

土耳其 RoHS

Türkiye Cumhuriyeti: EEE Yönetmeliğine Uygundur.

Ukraine RoHS

Обладнання відповідає вимогам Технічного регламенту щодо обмеження використання деяких небезпечних речовин в електричному та електронному обладнанні, затвердженого постановою Кабінету Міністрів України від 3 грудня 2008 № 1057.

資訊、通訊及消費性電子產品警語及注意事項

警語：使用過度恐傷害視力。

注意事項：

(1) 使用 30 分鐘請休息 10 分鐘。

(2) 未滿 2 歲幼兒不看螢幕，2 歲以上每天看螢幕不要超過 1 小時。



警告使用者：

為避免電磁干擾，本產品不應安裝或使用於住宅環境。

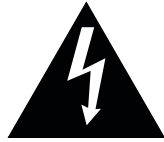
注意事項



本手冊中所使用的符號

	此圖示表示可能導致人員受傷或對產品造成損害的危險物。
	此圖示表示重要的操作以及維修資訊。

使用須知

- 使用 LCD 顯示器前請詳讀本使用手冊，並妥善保管以便日後參考用。
- 本手冊內的產品規格及其他資訊僅供參考。所有資訊如有變更，恕不另行通知。更新後的內容可從我們的網站 www.agneovo.com 下載。
- 如要保護您的消費者權利，請勿撕下 LCD 顯示器的任何貼紙，以免影響保固期限之判定。

架設顯示器的注意事項

- 請勿將 LCD 顯示器放在熱源附近，如暖爐、排氣孔或受到陽光直射。
- 請勿覆蓋或堵住外殼的通風孔。
- 請將 LCD 顯示器放在穩定的區域。勿將 LCD 顯示器安置在可能受到震動或衝擊的地方。
- 請將 LCD 顯示器放在通風良好的區域。
- 勿將 LCD 顯示器放在室外。
- 為避免觸電或對機器造成永久性損壞，請勿讓顯示器暴露在多塵、雨淋、有水，或過度潮溼的環境下。
- 請勿透過通風孔潑灑液體或將利器插入 LCD 顯示器，以免意外起火、觸電或損壞 LCD 顯示器。

預防措施

使用注意事項

- 僅可使用 LCD 顯示器隨附的電源線。
- 電源插座應安裝於 LCD 顯示器附近並容易操作拔取。
- 若使用延長線連接 LCD 顯示器電源，請確定插入電源插座的總電流耗用量不超過安培額定。
- 電源纜線上切勿放置任何東西。請勿將 LCD 顯示器放在電源線可能會被踩踏的地方。
- 若一段時間不使用 LCD 顯示器，請將電源插座上的插頭拔下。
- 取下電源線時，請拿穩插頭然後拔出。請勿用力拉扯電線，以免起火或引起觸電。
- 手潮濕時，請勿取下或接觸電源線。
- 拔下電源線關閉顯示器時，請等候6秒再重新連接電源線，以利正常運作。
- 請勿在操作或運送時，敲擊或摔落顯示器。

清潔與維護

- 為了保護顯示器免於可能的損壞，請勿對 LCD 顯示器施加過度壓力。移動顯示器時，請緊握邊框抬起；抬起顯示器時，請勿將手或手指放在 LCD 顯示器上。
- 若顯示器濺到水，請儘快用乾布擦乾。
- 若異物或水滲入顯示器內，請立即關閉電源，拔下電源線。然後清除異物或水，再將顯示器寄回維護中心。
- 為維持顯示器最佳的效能，並確保能有更長的使用壽命，我們強烈建議在不超過以下溫溼度範圍的地點使用顯示器。
 - 溫度：0° C-40° C (32° F-104° F)
 - 溼度：20%-80% (無凝結)



警告：



如有下列情況，請取下電源插座上的插頭，並洽詢合格的維修人員：

電源線有損壞。

LCD 顯示器曾掉落或外殼有受損。

LCD 顯示器冒煙或出現異味。

注意事項

LCD 顯示器使用須知

- 為維持穩定的亮度效能，建議使用低亮度設定。
- 因燈泡使用壽命的關係，LCD 顯示器的亮度品質可能隨使用時間漸長而降低。
- 若長時間顯示靜態影像，可能會導致 LCD 顯示器上出現殘留的影像，此現象稱為殘影或影像烙印。

如要避免影像殘留，請執行以下操作：

- 將 LCD 顯示器設定為閒置幾分鐘後便自動關機。
- 使用有移動圖像或空白影像的螢幕保護程式。
- 定期切換桌面背景。
- 將 LCD 顯示器調至低亮度設定。
- 系統不使用時，關閉 LCD 顯示器。

若 LCD 顯示器出現殘影時，請執行以下操作：

- 關閉 LCD 顯示器，讓其休機一段時間。可能需要好幾小時或好幾天的時間。
 - 使用螢幕保護程式並讓它長時間執行。
 - 使用黑白影像並讓它長時間執行。
- LCD 顯示器內部佈滿了無數微小的電晶體，因少數幾顆電晶體損壞，而產生斑點乃正常現象。此為可接受之情況，並非故障。
- **重要：**離開座位無人使用顯示器時，請務必啟動動態螢幕保護程式。若顯示器將顯示固定不變的靜態內容，請務必啟動定期螢幕重新整理應用程式。長時間不中斷顯示靜止或靜態影像，可能會導致螢幕「烙印」，也稱為「殘影」或「鬼影」。這是 LCD 顯示器技術的已知現象。在大多數的情況中，「烙印」、「殘影」或「鬼影」在關閉電源後，會隨著時間逐漸消去。
- **警告：**嚴重的「烙印」、「殘影」或「鬼影」症狀將不會消失，也無法修復。此不在保固條款的涵蓋範圍內。

第 1 章：產品說明

1.1 拆封

- 本產品連同標準配件包裝於包裝箱內。
- 任何其他配件將分開包裝。
- 考量到顯示器的尺寸與重量，建議應由兩人搬動本產品。
- 拆開包裝箱後，請確定內容物完整無缺，且狀況良好。

1.2 包裝內容物

拆封後，請檢查包裝內是否含以下項目。若遺漏以下任何項目或有破損，請與經銷商聯絡。

LCD 顯示器



遙控器

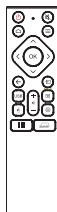

快速使用指南



HDMI 線

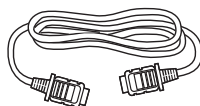

電源線

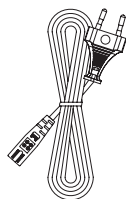

AAA 電池 x2

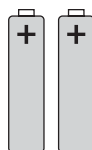

附註：

遙控器附有 AAA 電池。

若為其他地區，請使用與電源插座 AC 電壓相符並符合特定國家安全法規的電源線（應使用型式 H05W-F、2G 或 3G，0.75 或 1 mm²）。

您可能會想要保留包裝箱及包裝材料，以便運送顯示器。

圖片僅供參考。實際出貨項目可能有所不同。

如果必須壁掛安裝 LCD 顯示器，請參閱以下網站以取得更多資訊：

<https://www.agneovo.com/global/product-category/accessories/mounts/wall-mounts>

產品說明

1.3 準備安裝

- 因耗電量高的緣故，請務必使用本產品專用的插頭。若需使用延長線，請洽服務專員。
- 產品應安裝於平坦表面上，以免翻覆。產品背面與牆壁應維持一定距離，以確保通風良好。請避免將產品安裝於廚房、浴室或任何其他溼度高的地方，以免電子元件的使用壽命縮點。
- 本產品僅可在海拔低於 3600m 處正常運作。若安裝在海拔高於 3600m 處，可能會遇到異常現象。



警告：

請勿用力按壓 LCD 顯示器或邊緣，否則可能導致裝置故障。

1.4 壁掛安裝

若要壁掛本顯示器，必須先取得市售標準壁掛架。我們建議使用符合北美 TUV-GS 和／或 UL1678 標準的安裝介面。

若要將 LCD 顯示器掛到牆壁上，將安裝支架旋入 LCD 顯示器背面的 VESA 鑽孔。

NSD-3203

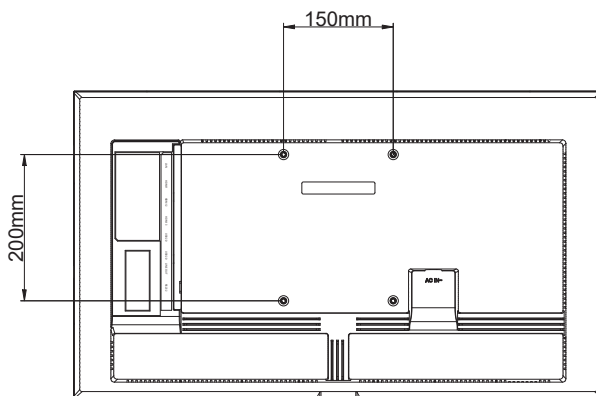

NSD-4303

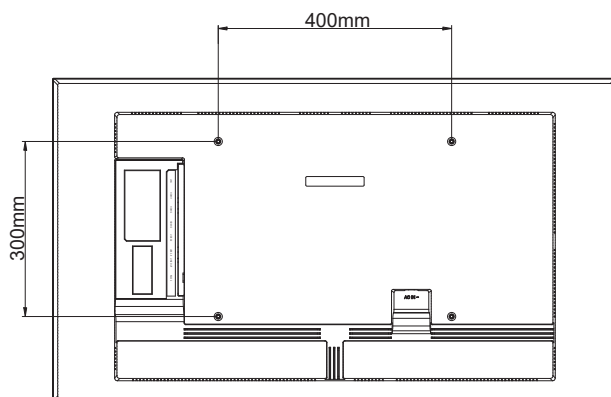

附註：

請避免壁掛套件擋住顯示器背面的通風孔。

懸掛 LCD 顯示器的實心牆面，其構造強度需足以承受顯示器的重量。

請在桌上鋪上保護紙（顯示器包裝時使用的保護紙），然後螢幕表面朝下放置，以免刮傷螢幕表面。

請確保備妥安裝本顯示器的所有配件（壁掛架、天花板吊掛架等）。

請依照底座安裝套件隨附的說明安裝。如未依照正確的安裝程序進行，可能會導致設備損壞或使用者或安裝人員受傷。產品保固未涵蓋不當安裝造成損壞。

產品說明

NSD-5503

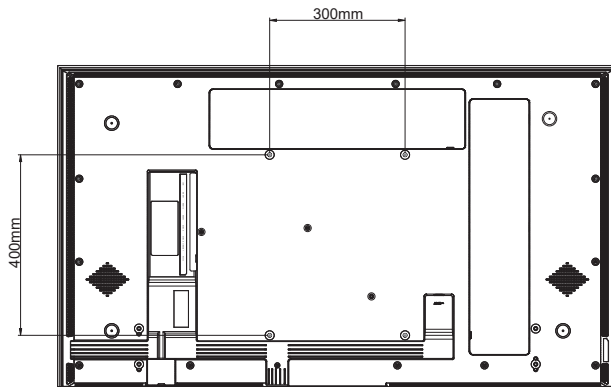

NSD-6503

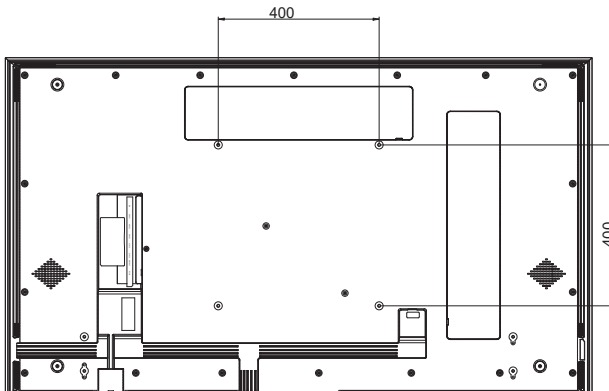

1.4.1 VESA Grid

機型型號	VESA Grid
NSD-3203	150(W) x 200(H)mm
NSD-4303	400(W) x 300(H)mm
NSD-5503	300(W) x 400(H)mm
NSD-6503	400(W) x 400(H)mm

小心：

防止顯示器掉落：

如需壁掛或天花板吊掛安裝，我們建議使用市售金屬托架安裝顯示器。如需詳細的安裝說明，請參閱各自托架隨附的指南。

為減少因地震或其他天災造成顯示器掉落、砸傷人及損壞的可能性，請確定向托架製造商諮詢安裝位置。

附註：

若使用壁掛套件，請使用M6安裝螺絲（長度比壁掛架厚度長10 mm 以上），然後牢牢鎖緊螺絲。

機組不含底座重量

NSD-3203=5.4 kg。

NSD-4303=9.1 kg。

NSD-5503=17.6 kg。

NSD-6503=25.3 kg。

設備和其相關組裝配件在測試過程中仍維持牢固。

壁掛支架，最低重量/負載：

NSD-3203=6.6 kg。

NSD-4303=11.2 kg。

NSD-5503=21.6 kg。

NSD-6503=31.1 kg。

產品說明

1.4.2 將 LCD 顯示器安裝在牆上

若要將 LCD 顯示器安裝在牆上，需要下列物品：

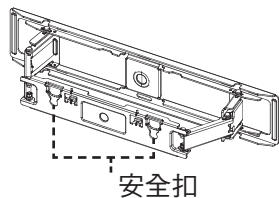

壁掛架 x 1



磁鐵 x 4



螺絲
($\varnothing 3 \times 12$)
x 4



螺絲
(M6 x 8)
x 2



磁力墊 x 4



螺絲膨脹
塞
($\varnothing 4 \times 30$)
x 4



螺絲
($\varnothing 5 \times 60$)
x 8



螺絲膨脹
塞
($\varnothing 5 \times 60$)
x 8



螺絲
($\varnothing 4 \times 30$)
x 4

附註：

機組不含底座重量

NSD-5503=17.6 kg。

NSD-6503=25.3 kg。

設備和其相關組裝配件在測試過程中仍維持牢固。

壁掛式支架每台最大負載能力為 30kg。

產品說明

- 5 使用水平儀將壁掛架水平安裝在牆上，箭頭符號朝「上」。
- 6 將八個螺絲膨脹塞插入壁掛架上的螺絲孔中。
- 7 用八支螺絲 (M6 x 8) 將壁掛架固定至牆壁。

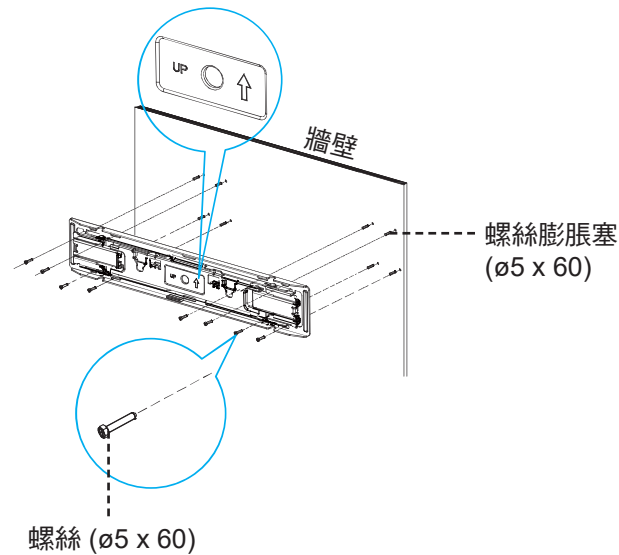

- 8 將壁掛架延伸至最大伸展度並解開安全扣，使 LCD 顯示器的壁掛螺絲與壁掛架鉤槽對齊。
- 9 將四個螺絲膨脹塞 (ø4 x 30)，插入牆上的安裝螺絲孔中。
- 10 將四個磁力墊插入牆上的安裝螺絲孔中。
- 11 將四支螺絲 (ø4 x 30) 固定至牆上的安裝螺絲孔中。

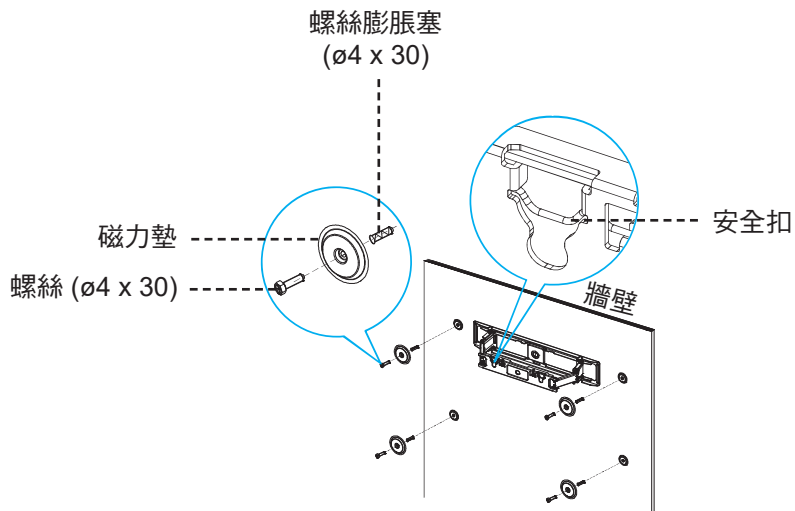

產品說明

- 12 使壁掛架與後殼對齊。然後將螺絲 (M6 x 8) 掛入壁掛凹槽中。壓回安全扣，將 LCD 顯示器纜線收入對齊插槽中。

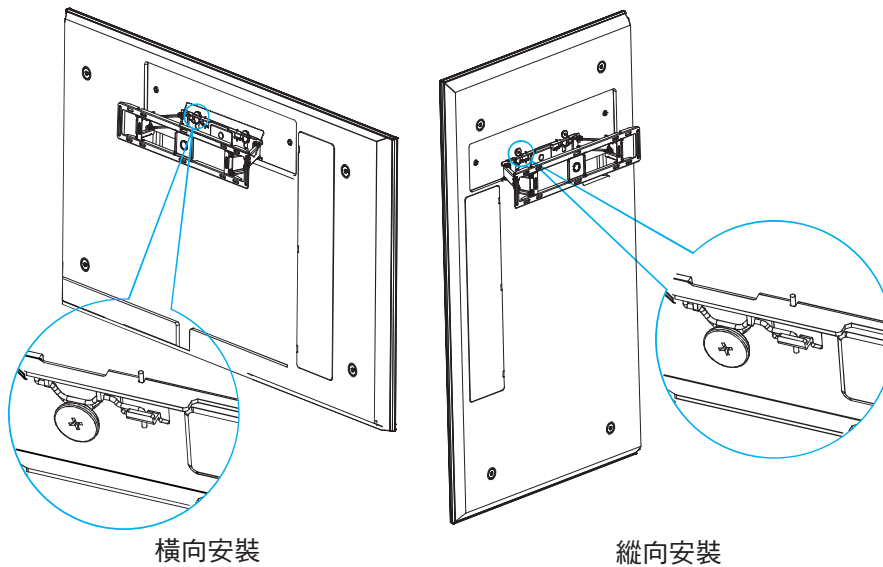

附註：

請依照圖示的最小尺寸，在 LCD 顯示器周圍保留間隙。

切勿擋住通風孔或將任何物體插入外殼。

請勿將 LCD 顯示器置於密閉空間，例如櫃子或嵌入式衣櫃。請將顯示器放在堅固的水平表面上並確保適度通風。



警告：

安裝前，請確保 LCD 顯示器的電源線中斷連接。

產品說明

1.4.3 嵌入安裝的通風需求

為能散熱，請如下圖所示，在周遭物體之間留些空間。

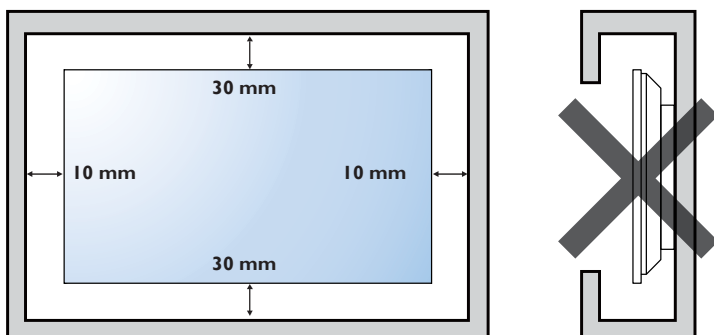

產品說明

1.5 LCD 顯示器概觀

1.5.1 前視圖

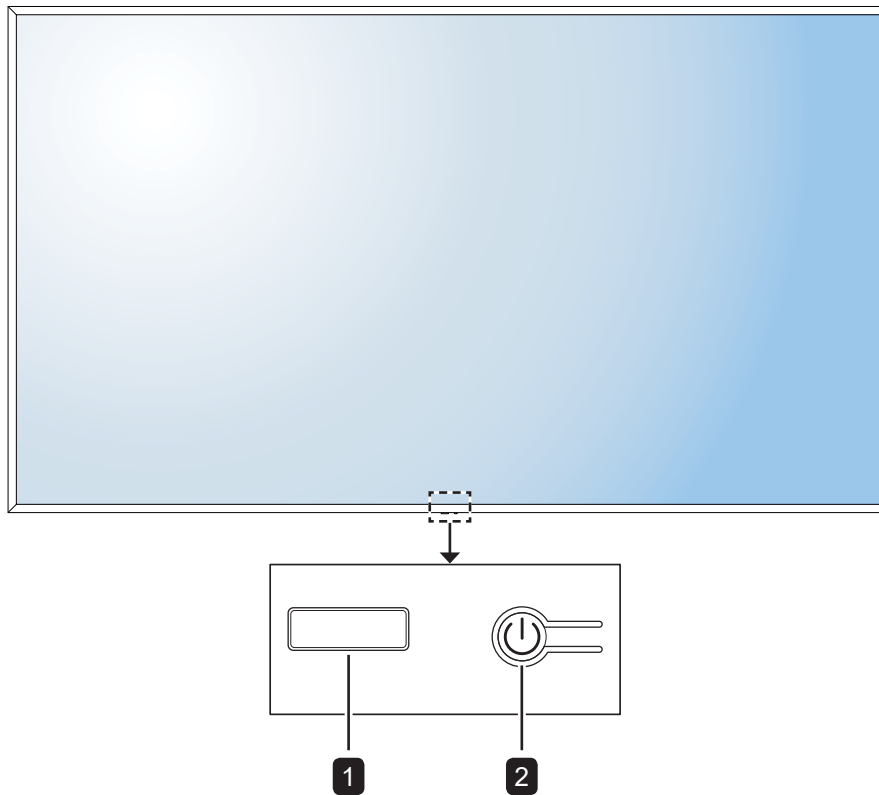

1 LED 指示燈 / IR 接收器

- LCD 顯示器處於待機模式時亮紅燈。如果 LCD 顯示器開機或處於睡眠模式，則 LED 熄滅。
- 接收遙控器的命令訊號。

附註：

在睡眠模式下，背光關閉。

2 [⏻] POWER (電源) 鍵

按下可開啟或關閉 LCD 顯示器。

產品說明

1.5.2 輸入／輸出端子

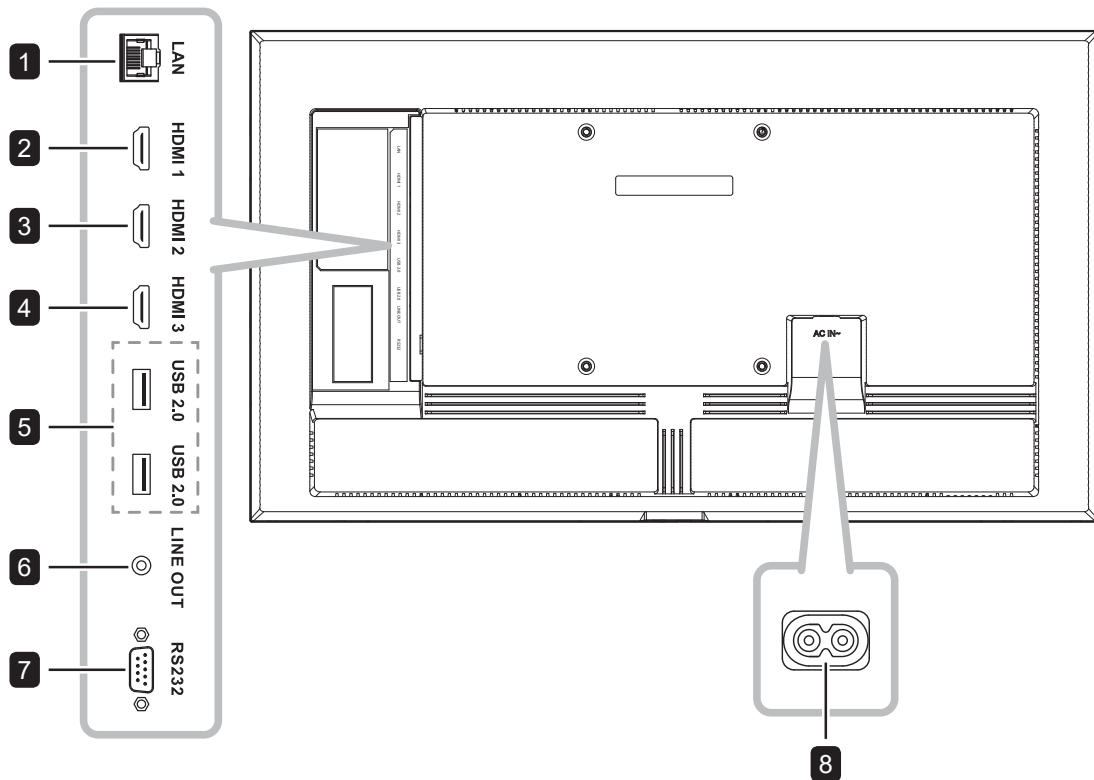

- 1 LAN**
使用乙太網路線建立網際網路連線。

附註：

最高支援 10/100 Mbps 資料傳輸率。

- 2 HDMI 1**
連接 HDMI 訊號輸入。
- 3 HDMI 2**
連接 HDMI 訊號輸入。
- 4 HDMI 3**
連接 HDMI 訊號輸入。

- 5 USB 2.0 (x 2)**
連接至 USB 介面裝置。(維修連接埠／媒體播放)

- 6 LINE OUT**
連接音訊訊號輸出(3.5 mm 立體聲音訊插孔)。

- 7 RS232**
連接外部設備的 RS232 輸入。

- 8 AC 電源輸入。**

產品說明

1.6 遙控器

1.6.1 一般功能

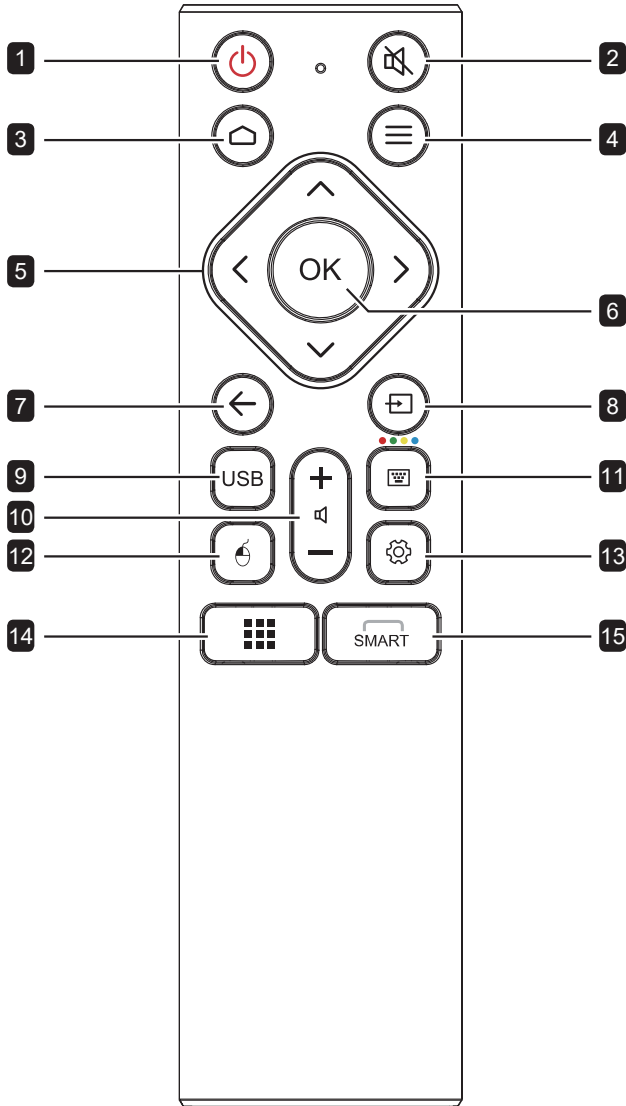

- 1 [⏻] 電源按鈕：**
開啟或關閉系統。
- 2 [🔇] 靜音按鈕：**
開啟或關閉靜音功能。
- 3 [🏠] 首頁按鈕：**
返回首頁。
- 4 [☰] 應用程式解除安裝按鈕：**
將應用程式解除安裝（僅限 Apps 來源）。
- 5 [↶][↷][↵][↩] 瀏覽按鈕：**
瀏覽設定選單和調整設定。
- 6 [OK] 確定按鈕：**
確認選擇或儲存修改。
- 7 [←] 返回按鈕：**
返回上一個畫面（Android 作業系統）或退出設定選單。
- 8 [📺] 來源按鈕：**
開啟來源選單。
- 9 [USB] USB 看板按鈕：**
啟動 USB 看板畫面。
- 10 [🔊+][🔊-] 音量按鈕：**
調整音量。按 [🔊+] 調高音量或按 [🔊-] 調低音量。
- 11 [🌨] 螢幕鍵盤按鈕：**
無功能。
- 12 [🖱] 滑鼠控制按鈕：**
無功能。
- 13 [⚙] 設定選單按鈕：**
開啟設定選單。
- 14 [📱] 應用程式按鈕：**
無功能。
- 15 [SMART] 智慧選單按鈕：**
無功能。

產品說明

1.6.2 將電池裝入遙控器

遙控器以兩顆 1.5V AAA 電池供電。

安裝或更換電池：

- 1 滑下電池室蓋。
- 2 依照電池室內的 (+) 和 (-) 指示對準電池。
- 3 裝回電池室蓋。

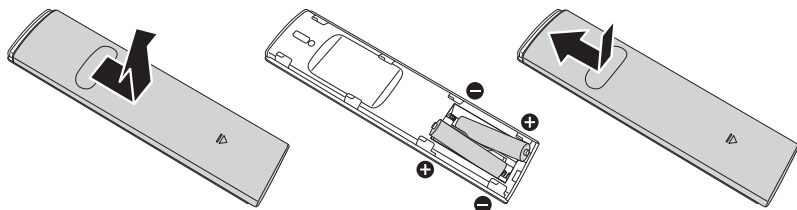

1.6.3 使用遙控器

- 請勿強烈衝撞。
- 請勿讓水或其他液體灑在遙控器上。若遙控器變溼，請立即擦乾。
- 請避免受熱或碰到水蒸汽。
- 除了安裝電池外，請勿打開遙控器。

⚠ 小心：

錯誤使用電池會導致漏液或爆炸。
請確定遵循下述說明：

請將每顆「AAA」電池的 (+) 與 (-) 符號對齊電池室內的 (+) 與 (-) 符號。

請勿混用電池類型。

請勿將新舊電池混用，以免導致電池壽命縮短或漏液。

請立即取出沒電的電池，以免在電池室內漏液。請勿沾到電池酸液，以免皮膚受傷。

附註：

若打算長時間不使用遙控器，請取出電池。

本顯示器上的遙控感應器直接照射陽光或受到強光照射，或訊號傳輸路徑中出現阻礙，遙控器可能不會正常作用。

產品說明

1.6.4 遙控器的操作範圍

按下按鈕時，請將遙控器的頂端對準 LCD 顯示器的遙控感應器（左側或右側）。

使用遙控器時，遙控器到顯示器感應器的距離應小於 5 公尺／19 英尺，水平及垂直角度應小於 30°。

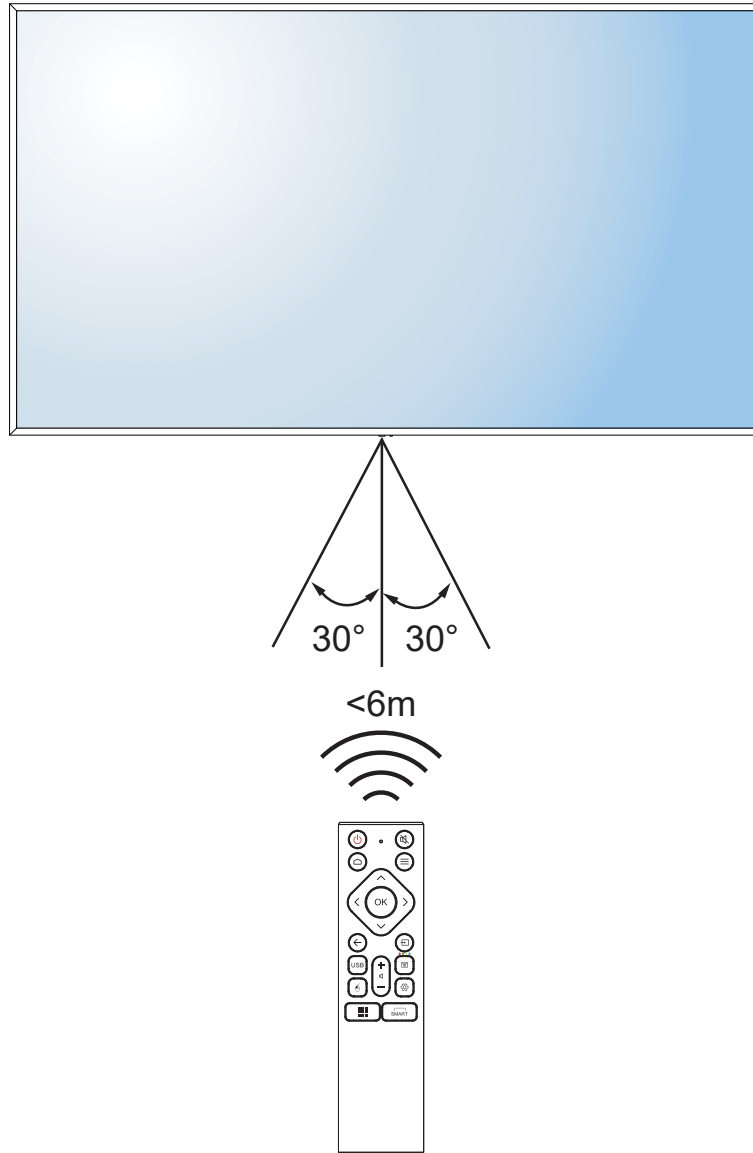

第 2 章：連接

2.1 連接電源

附註：

若要操作 LCD 顯示器，請務必使用與所在地區的電源插座相符的正確電源線。

- 1 將電源線的一端連接至 LCD 顯示器的 AC IN 接頭。
- 2 將電源線的另一端連接至電源插座或電源供應器。

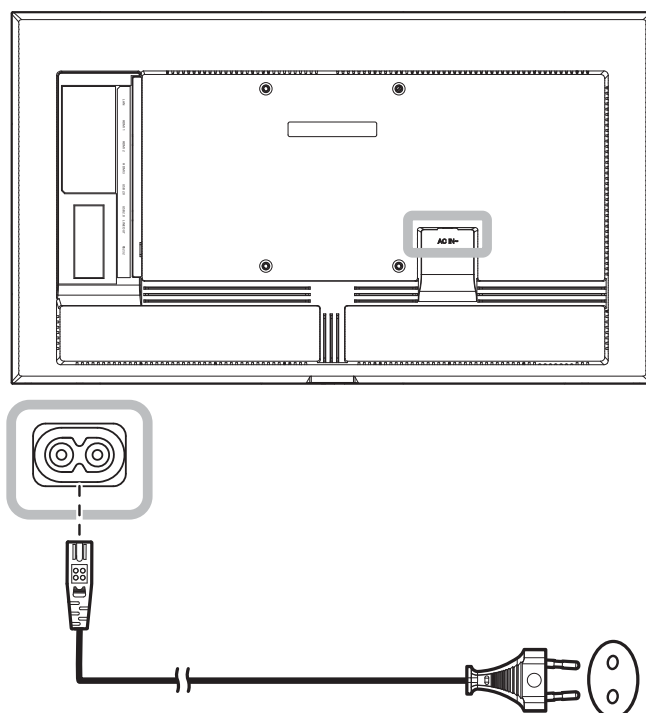

小心：

進行任何連接前，請先不要將 LCD 顯示器接上電源。若在電源開啟的情況下連接任何纜線，可能會引起觸電或導致受傷。

移除電源線時，請握住電源線的插頭，不要拉扯電線。

連接

2.2 連接電腦或可攜式裝置

2.2.1 使用 HDMI 輸入

將 HDMI 線的一端連接至互動式顯示器的 HDMI 1、HDMI 2 或 HDMI 3 接頭，另一端連接至電腦的 HDMI OUT 接頭。

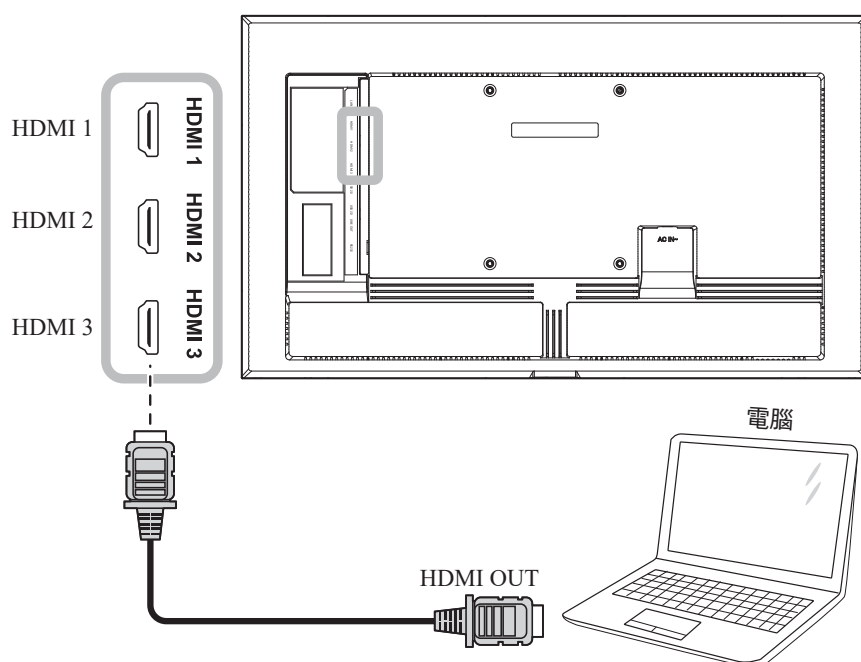

2.2.2 使用 RS232 輸入

將 RS232 序列線的一端連接至 LCD 顯示器的 RS232 接頭，然後將 RS232 序列線的另一端連接至電腦的 RS232 接頭。

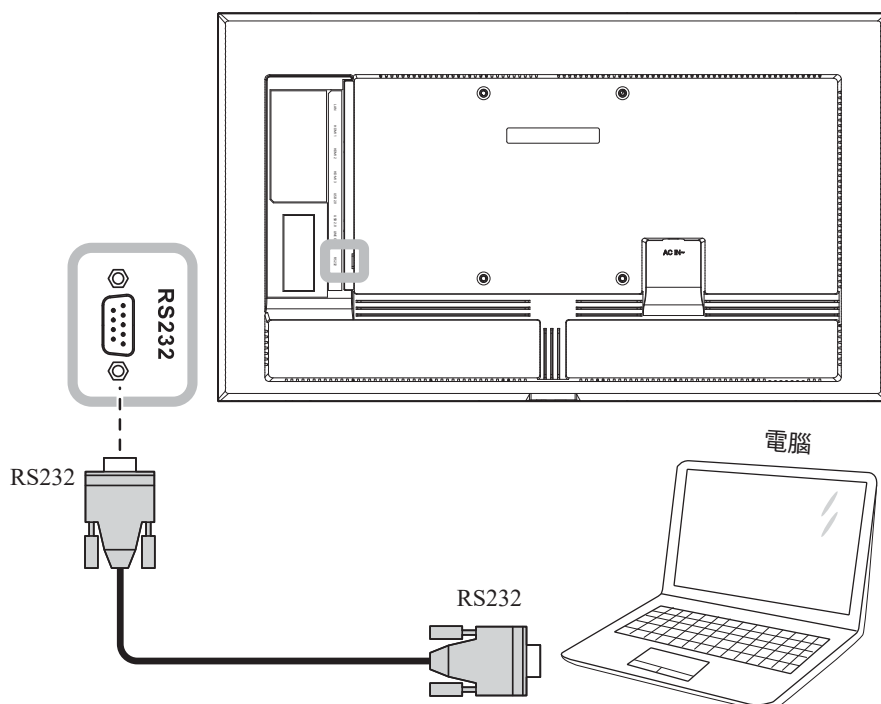

連接

2.3 連接外部設備（錄放影機）

將 HDMI 線的一端連接至互動式顯示器的 HDMI 1、HDMI 2 或 HDMI 3 接頭，另一端連接至錄放影機的 HDMI OUT 接頭。

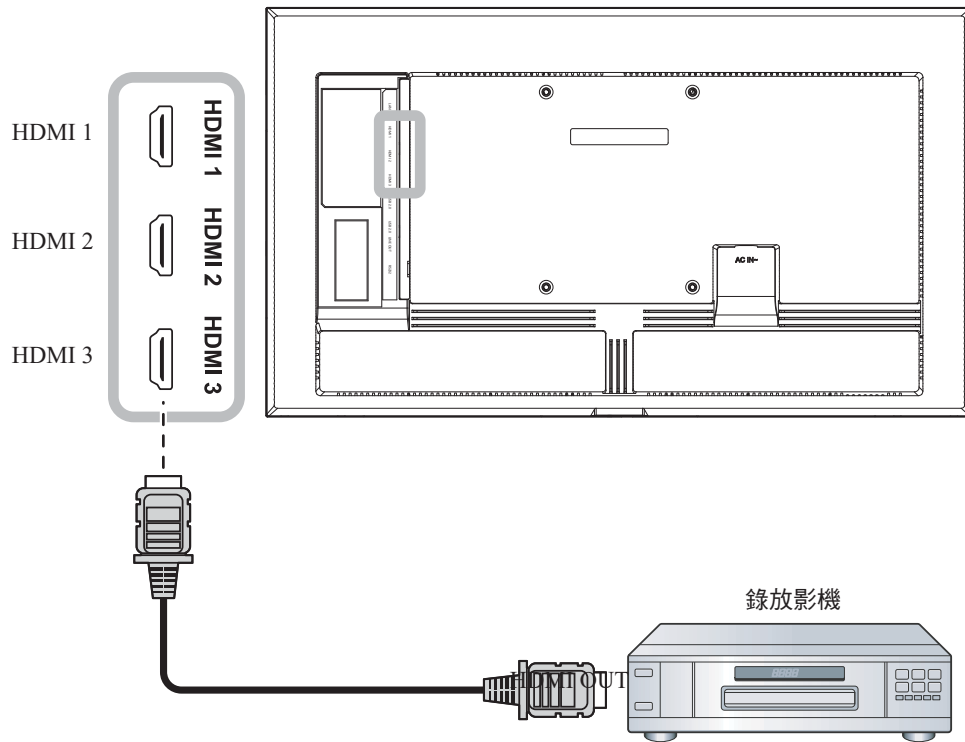

連接

2.4 連接音訊設備

將音源線的一端連接至 LCD 顯示器的 LINE OUT 接頭，另一端連接至音訊裝置的 AUDIO IN 接頭。

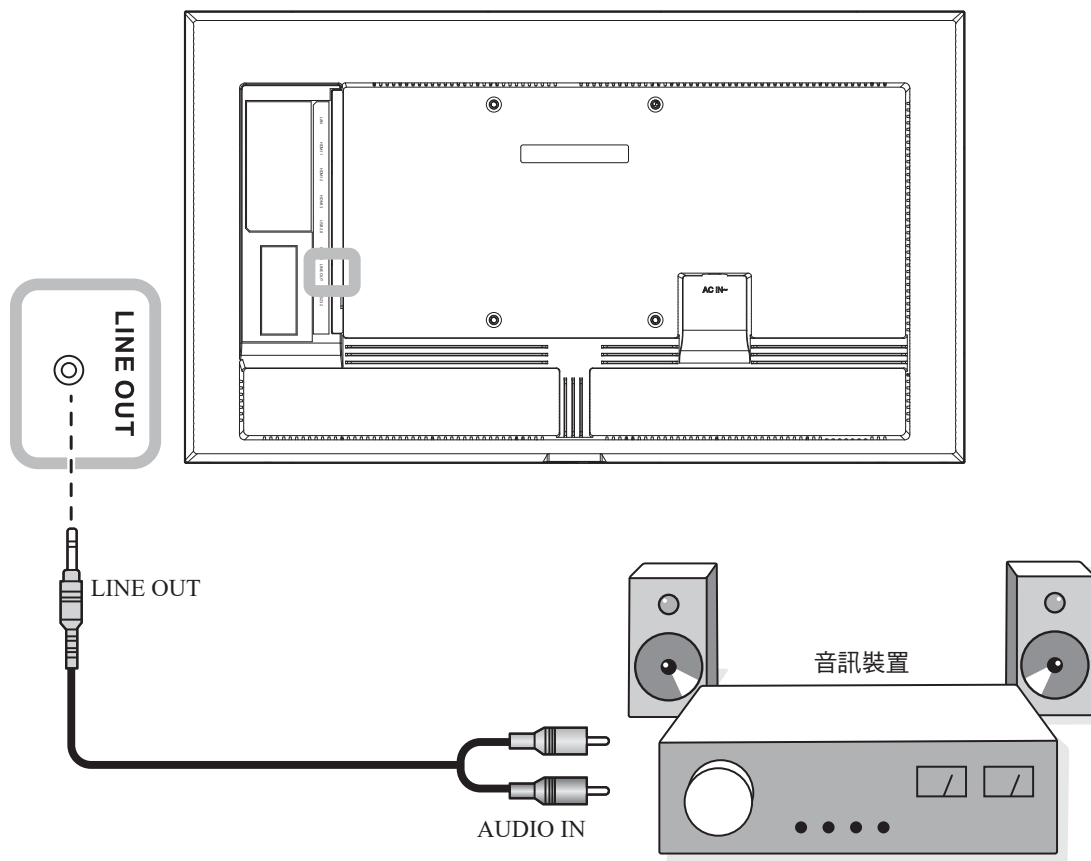

連接

2.5 連線至有線網路

將網路線 (RJ45) 的一端連接至 LCD 顯示器的 LAN 接頭，另一端連接至網路集線器、交換器或路由器。

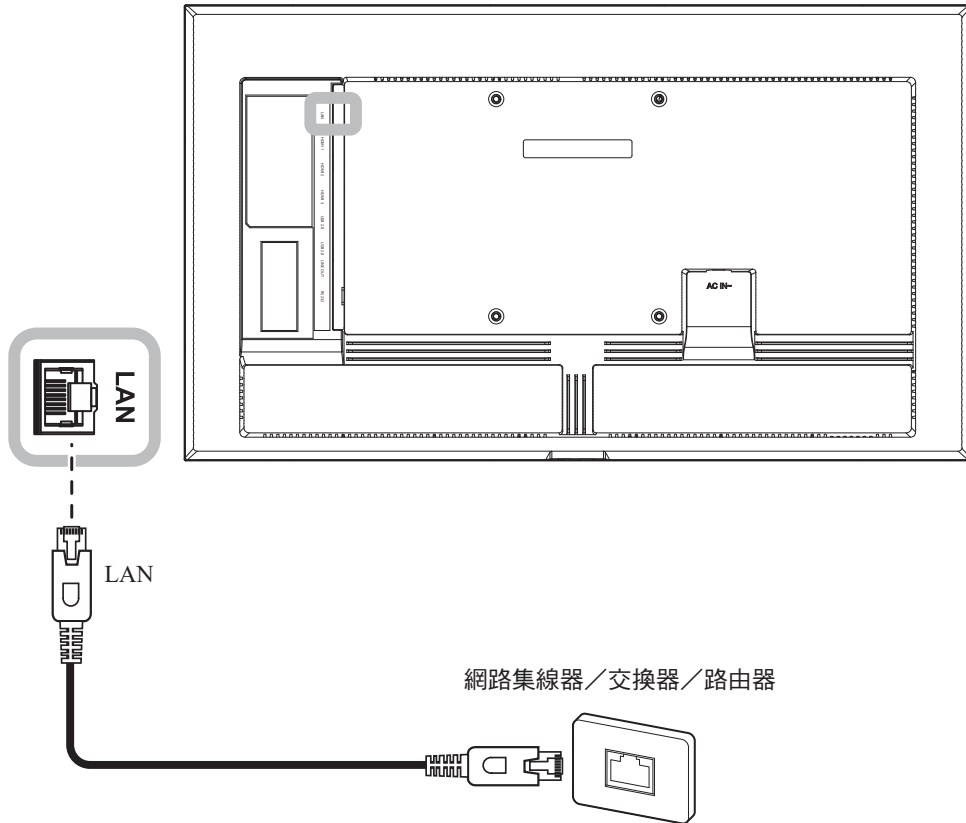

連接

2.6 連接 USB 介面裝置

將 USB 介面裝置連接至 LCD 顯示器的任一 USB 連接埠，以顯示多媒體內容或安裝應用程式。

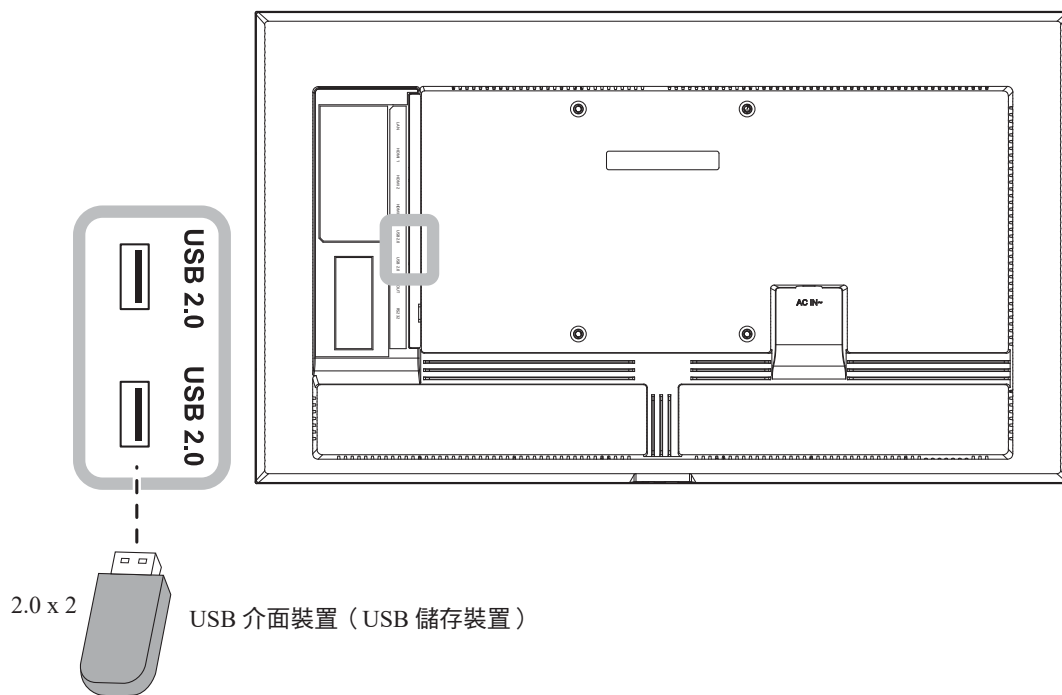

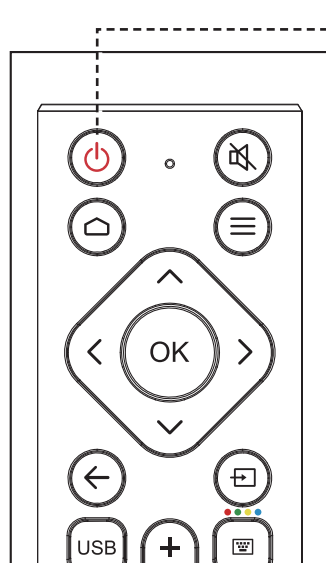

第 3 章：使用 LCD 顯示器

3.1 開啟電源



電源按鈕

- 1 將電源線連接至電源插座或電源供應器。
- 2 按下  鍵，開啟 LCD 顯示器。
開啟 LCD 顯示器後，按  鍵可關閉 LCD 顯示器。

注意：

只要電源線仍連接電源插座，LCD 顯示器便會持續耗電。請取下電源線以完全切斷電源。

3.1.1 初始設定

開啟 LCD 顯示器後，會隨即顯示歡迎畫面。系統會提示您選擇預設系統語言、顯示方向、配置網路設定等。請依照畫面上的說明完成初始設定。

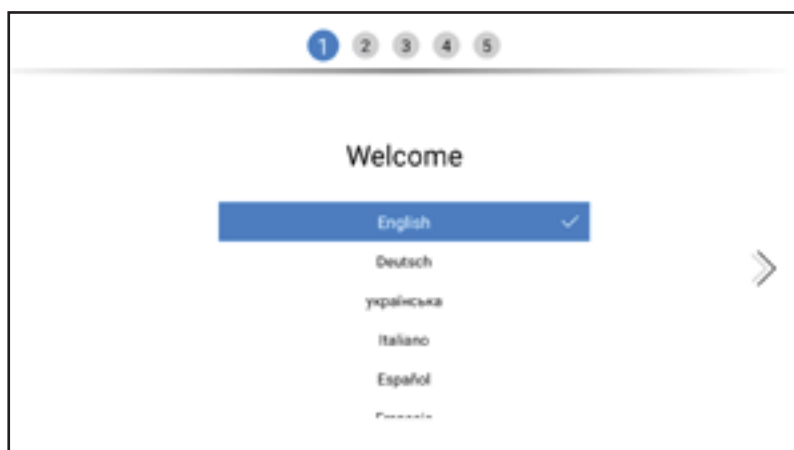

只有在初次使用 LCD 顯示器時或重設系統後，才會顯示初始設定畫面。

使用互動式顯示器

3.2 選擇輸入源訊號

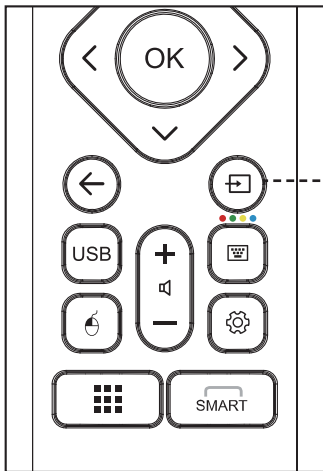

來源按鈕

- 1 按  鍵。
- 2 按 < 或 > 按鈕選擇來源，然後按 OK 按鈕確認。

注意：

按  按鈕後，畫面上將顯示可用輸入來源的選單。



3.3 調整音量

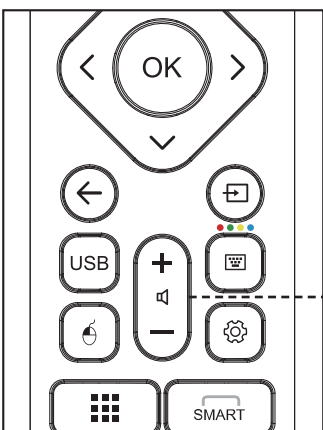



▲+ ▲- 按鈕

按 ▲+ 按鈕調高音量、或按 ▲- 按鈕調低音量。

附註：

按 ▲+ 或 ▲- 按鈕後，會自動在畫面上顯示音量選單。



按  按鈕可靜音。靜音時，畫面右下方會出現  圖示。

3.4 使用螢幕鍵盤

需要輸入文字時，螢幕鍵盤會自動開啟。選擇螢幕上的按鍵，如同使用實體鍵盤。



附註：

您也可以插入 USB 鍵盤輸入文字。

第 4 章：多媒體選單

4.1 存取多媒體選單

多媒體選單包含五個來源，例如主要 CMS、USB 看板、瀏覽器、畫面分享和應用程式。若要存取多媒體選單項目，請執行下列操作：



- 1 按下  鍵以開啟輸入來源清單。
- 2 按 < 或 > 按鈕從來源清單中，選擇**主要 CMS**、**USB 看板**、**瀏覽器**或**畫面分享**。
- 3 按遙控器上的 **OK** 按鈕，開啟來源。

4.2 主要 CMS

AG Neovo 與 NoviSign 合作，在所有 NSD Gen 3 系列顯示器上，預載 NoviSign 數位看板軟體作為主要 CMS。

NoviSign 應用程式讓您能夠建立和廣播精緻且吸睛的數位頻道，以吸引客戶並讓他們立即掌握資訊。您可以選擇使用多種線上格式化工具，輕鬆製作數位頻道，也可以儲存已存在於 NoviSign 數位看板軟體中的數位頻道。線上 Studio 帳戶 (CMS) 包含多個範本，讓您輕鬆準備這些專案。完成數位專案後，即可將它們儲存為播放清單，以便隨時廣播。此外，可將播放清單聚集在一起，以同時操縱多個專案。

若要存取 NoviSign 應用程式，請按  按鈕並選擇**主要 CMS** 作為來源。啟動器頁面將開啟：



多媒體選單

如果已經有 Novisign 帳戶，請透過使用者名稱和密碼登入。如果初次使用 Novisign：

- 1 在電腦中開啟網頁瀏覽器，並前往 <https://www.novisign.com/> 網站。

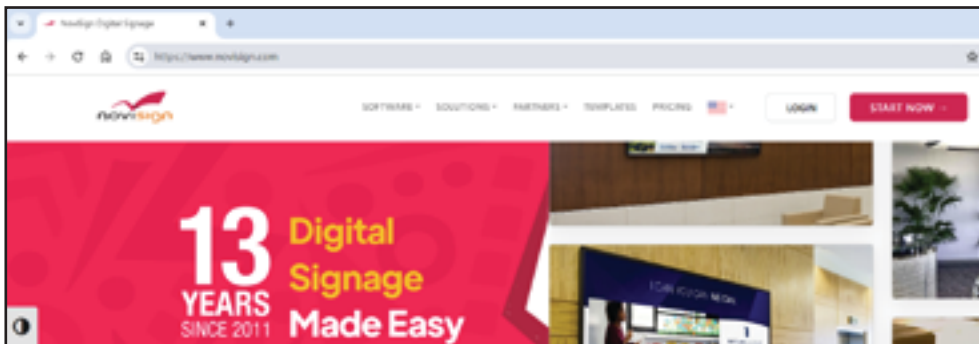

- 2 按一下 **START NOW**。然後填寫必填欄位進行註冊。
- 3 完成註冊程序後，即可存取 Novisign Studio。您可以在此處上傳媒體、新增創作、建立播放清單和播放器。
- 4 在 Novisign 啟動器畫面上，透過 Novisign 使用者憑證登入。然後將 Novisign Studio 中的螢幕金鑰，貼到搜尋欄位中並選擇 **Go!**。媒體內容開始在螢幕上播放。



附註：

勾選「裝置啟動時自動啟動播放器」核取方塊可在每次開啟 LCD 顯示器時，自動啟動媒體播放器。

欲深入瞭解如何在 Novisign Studio 中建立媒體內容，請參閱 <https://www.novisign.com/training/digital-signage-guide/>。

NoviSign 為所有使用者提供 30 天免費試用。

變更主要 CMS 的應用程式以配合用途。前往設定 > 螢幕顯示 > 主要 CMS。

如需詳細資訊，請參閱頁碼 51。

請從合作夥伴應用程式區下載，並安裝更多 AG Neovo 的 CMS 合作夥伴應用程式。

4.3 USB 看板

USB 看板讓您能夠透過插入外部 USB 儲存裝置，顯示來自任何來源的媒體內容。

若要存取 USB 看板，請按  按鈕並選擇 **USB 看板** 作為來源。

啟動器頁面將開啟：



若要開始播放媒體內容，請選擇媒體來源：

- USB 儲存裝置：將所有要顯示在螢幕上的圖片和影片，複製到 USB 儲存裝置的根目錄中。然後將 USB 儲存裝置連接至 LCD 顯示器。媒體播放器將開始自動循環播放檔案。

附註：

如果停止媒體播放器，則會在 30 秒後自動繼續。

如果插入 USB 儲存裝置後，媒體播放器未自動啟動，則請務必將儲存至 USB 儲存裝置的影片／圖片，設為在目前時間播放。

4.3.1 選擇播放模式

您可以自訂播放媒體的時間和方式。USB 看板有兩種模式：正常和進階。在正常模式下，設定包含版面配置、計時器，以及以輪播方式自動播放圖片和影片的跑馬燈設定。進階模式包含五個預定播放清單的設定，可修改每個播放期間的內容。

多媒體選單

若要選擇播放模式：

在啟動器頁面上，選擇 USB 看板項目。模式選擇頁面將開啟：

- 1 在啟動器頁面上，選擇 USB 看板項目。模式選擇頁面將開啟：



- 2 選擇您偏好的模式：**正常模式**或**進階模式**。

- 3 配置播放設定。

正常模式：

一 版面配置：針對橫向或縱向模式，選擇您偏好的版面配置。然後按**確定**確認。



一 計時器：選擇播放時間。然後按**確定**確認。「綠色區塊」表示已選取該時段，「灰色區塊」表示已取消選取該時段。

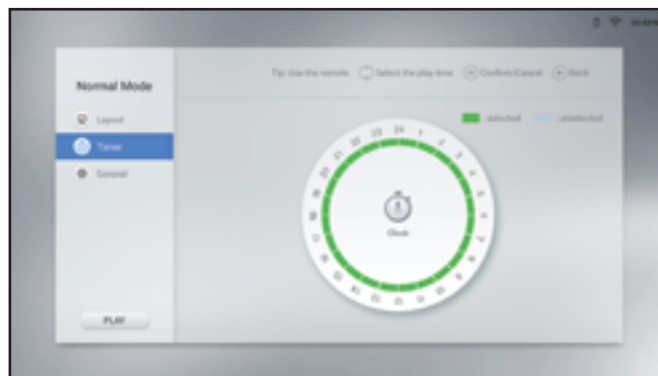

多媒體選單

— 一般：選擇圖片持續時間、並啟用或停用跑馬燈設定。如果啟用跑馬燈設定，則請選擇速度、方向和位置，以顯示 USB 儲存裝置中的媒體內容。然後按**確定**確認。

附註：

將跑馬燈設定儲存至 TXT 檔案，並將檔案命名為「pmd.txt」。將檔案連同媒體檔案一起複製到 USB 儲存裝置的根目錄。

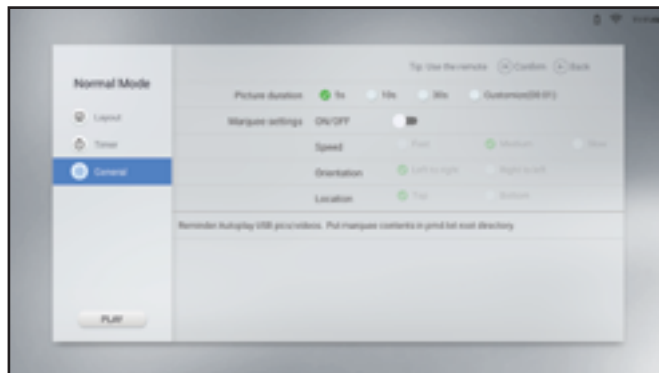

進階模式：

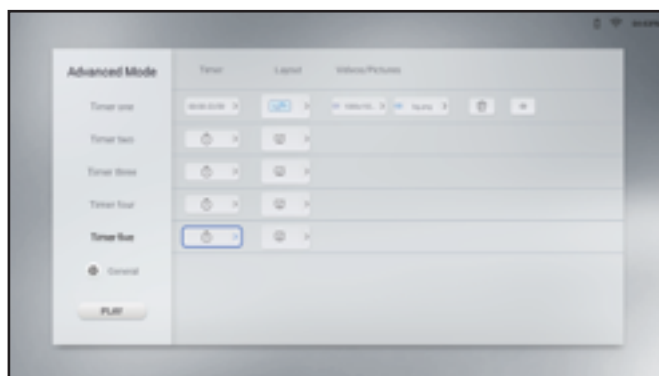

— 計時器：從一到五中選擇要修改的計時器。然後配置以下設定：

- 選擇計時器欄位並設定播放時間。然後按 **←** 返回設定頁面。
- 選擇版面配置欄位，並設定橫向或縱向模式的版面配置。然後按**確定**確認。
- 確定已將包含媒體檔案的 USB 儲存裝置，插入 LCD 顯示器。接著，選擇影片及/或圖片欄位，並針對目前選擇的計時器選擇媒體檔案。按**確定**確認選擇，然後按 **←** 返回設定頁面。

附註：

若要從目前選擇的計時器中刪除媒體檔案，請選擇 。

若要預覽媒體內容一次，請選擇 。

多媒體選單



— 一般：選擇圖片持續時間、並啟用或停用跑馬燈設定。如果啟用跑馬燈設定，則請選擇速度、方向和位置，以顯示 USB 儲存裝置中的媒體內容。將跑馬燈設定儲存至 TXT 檔案，並將檔案命名為「pmd.txt」。將檔案連同媒體檔案一起複製到 USB 儲存裝置的根目錄。

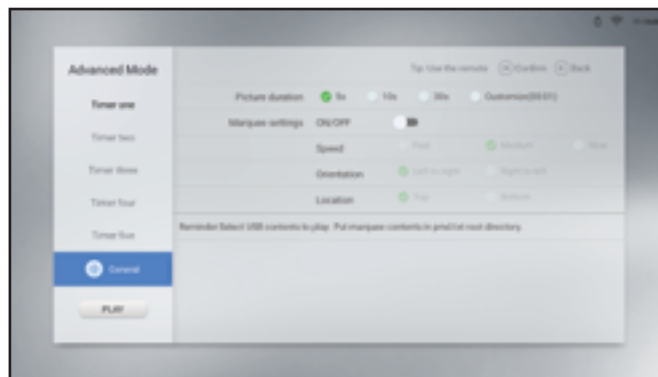

4 在縮放與全螢幕之間，選擇播放媒體內容時的顯示比例。在設定 > 螢幕顯示 > USB 縮放顯示選單中設定比例。如需更多資訊，請參閱頁碼 48。

- 全螢幕：圖片／影片配合螢幕尺寸。
- 縮放：以原始尺寸顯示圖片／影片。

5 選擇**播放**以啟動媒體播放器。

多媒體選單

4.4 瀏覽器

使用瀏覽器手動儲存多達五個書籤 (URL)、或從 USB 儲存裝置匯入 URL 清單。然後，在螢幕上顯示網頁內容。

若要存取瀏覽器，請按  按鈕並選擇**瀏覽器**作為來源。

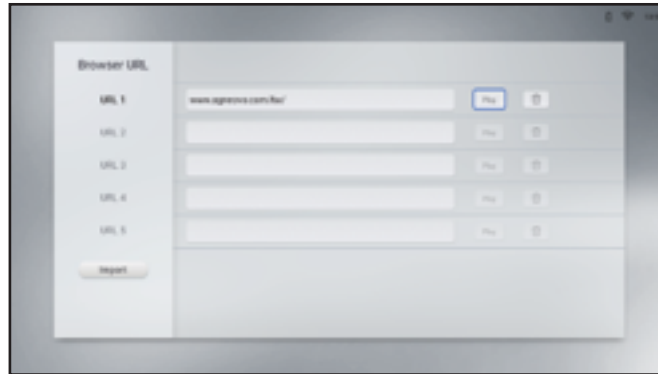

4.4.1 新增和管理 URL

若要新增 URL：

- 1 從一到五中選擇 URL。
- 2 輸入網址。
- 3 選擇**播放**可開啟網站。
- 4 選擇  可刪除網址。
- 5 選擇**匯入**可從 USB 儲存裝置匯入網址，最多五個。確定已將 USB 儲存裝置插入 LCD 顯示器。

多媒體選單

若要匯入網站位址，請將位址儲存為以下格式的TXT文件，並將文件命名為browser_url.txt
(不含尖括號)：

<網站 1>

<%%!!&&@@>

<網站 2>

<%%!!&&@@>

<網站 3>

<%%!!&&@@>

<網站 4>

<%%!!&&@@>

<網站 5>

<%%!!&&@@>

例如：

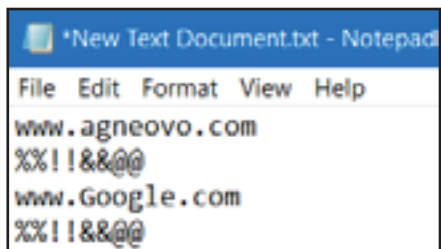

多媒體選單

4.5 畫面分享

使用畫面分享以無線方式，將 iPhone、Windows、MAC 或 Android 裝置的畫面投射至 LCD 顯示器。

若要存取畫面分享，請按  按鈕並選擇**畫面分享**作為來源。

啟動器頁面將開啟：



- 1 確定 LCD 顯示器已連線至 Wi-Fi。欲深入瞭解如何將 LCD 顯示器連線至 Wi-Fi，請參閱頁碼 52。
- 2 將 iPhone、Windows、MAC 或 Android 裝置與 LCD 顯示器，連線至同一個 Wi-Fi 網路。
- 3 從啟動器頁面選擇要投射至 LCD 顯示器的裝置並開始投射。

Windows：



a) 連線至 LCD 顯示器。

—在 Windows 10 中，按一下工作列上的通知圖示。然後按一下**連線** > LCD 顯示器的名稱。例如 NSD 3_xx，其中「xx」是隨機數字。

—在 Windows 11 中，按鍵盤上的 **Win+K** 鍵，並搜尋附近的 LCD 顯示器。然後按一下 LCD 顯示器的名稱。例如 NSD 3_xx，其中「xx」是隨機符號。

b) 按  按鈕並選擇連線模式：**PPT 模式**（低延遲，高同步）或**影片模式**（流暢優先）。



多媒體選單

MAC :



在狀態列中開啟畫面投射功能，並按一下 LCD 顯示器的名稱。
例如 NSD 3_xx，其中「xx」是隨機數字。

Android :



從畫面上方向下滑動，以開啟狀態列。接著，輕觸無線畫面投放功能，最後輕觸 LCD 顯示器的名稱。例如 NSD 3_xx，其中「xx」是隨機數字。

iPhone :



從畫面上方向下滑動，以開啟控制中心。接著，輕觸畫面投射功能，最後輕觸 LCD 顯示器的名稱。例如 NSD 3_xx，其中「xx」是隨機數字。

- 4 將裝置名稱從「NSD 3_xx」變更為任何名稱。請注意，「xx」是無法修改的隨機數字。若要變更裝置名稱，請參閱頁碼 56。

多媒體選單

4.6 應用程式管理器

在「所有應用程式」頁面上，可開啟、安裝和解除安裝應用程式。

若要存取「所有應用程式」頁面，請按  按鈕並選擇**應用程式**作為來源。

「所有應用程式」頁面將開啟：



若要開啟應用程式，只需選取應用程式並按**確定**。

4.6.1 安裝應用程式

若要安裝更多應用程式：

- 1 在電腦中下載應用程式，並將 APK 檔案儲存至 USB 儲存裝置。
- 2 將包含 APK 檔案的 USB 儲存裝置連接至 LCD 顯示器。
- 3 選擇  並按**確定**。
- 4 選擇要安裝的應用程式並按**確定**。
安裝完成後，應用程式圖示將出現在「所有應用程式」頁面上。



附註：

如果無法成功安裝 APK 檔案，請確保：

- a) APK 的版本正確。
- b) 未啟用應用程式安裝限制鎖定。如果啟用，則請在設定 > 安全性選單中加以停用。請參閱頁碼 62。

多媒體選單

4.6.2 將應用程式解除安裝

若要將應用程式解除安裝，請選取應用程式並按 。在刪除頁面上，按**確定**。

刪除頁面



第 5 章：調整設定

5.1 設定選單

#	選單導覽	操作
1	顯示畫面選單。 	按下  鍵。
2	進入子選單。 	<ol style="list-style-type: none"> 1 按 \wedge 或 \vee 按鈕選擇主選單項目。 2 按 \rangle 或 OK 按鈕進入子選單。 3 按 \wedge 或 \vee 按鈕，選擇子選單項目。 4 按 OK 按鈕進入調整模式。
3	調整設定。 例如，調整亮度： 	<ul style="list-style-type: none"> - 按 \langle 或 \rangle 按鈕調整數值。 - 按 \wedge 或 \vee 按鈕選擇設定。然後按 OK 按鈕確認。
4	關閉設定選單。	等到設定選單自動消失（約 30 秒）或按 \leftarrow 按鈕（視需要反覆按）。

調整設定

修改設定值後，若使用者進行以下動作，便會儲存所有變更：

- 繼續操作另一個選單。
- 退出設定選單。
- 等待設定選單消失。

注意：

某些選單項目的可用性取決於輸入來源訊號或所選設定。若選單無法使用，則停用並顯示灰色。

5.1.1 設定選單樹狀結構



主選單	子選單	備註
1. 畫面	<ul style="list-style-type: none">- 圖片模式- 背光- 亮度- 對比- 銳利度- 飽和度- 色溫- 色彩控制- 色彩範圍- 重設畫面	請參閱第 46 頁。
2. 螢幕顯示	<ul style="list-style-type: none">- 顯示器方向- 長寬比- USB 縮放顯示- 語言- HDMI 版本- 進階設定- 輸入排程- 主要 CMS	請參閱第 47 頁。

調整設定

主選單	子選單	備註
3.聲音	<ul style="list-style-type: none">- 聲音模式- 平衡- 等化器- 重設聲音	請參閱第 51 頁。
4.網路	<ul style="list-style-type: none">- 網路類型- Wi-Fi	請參閱第 52 頁。
5.系統	<ul style="list-style-type: none">- 資訊- 開始設定- 日期和時間- 電源管理- 影像防烙印技術- 安全性- 電腦連線設定- 應用程式- 自訂標誌與影片- 升級系統- 系統重設	請參閱第 56 頁。

調整設定

5.2 配置設定

5.2.1 畫面選單

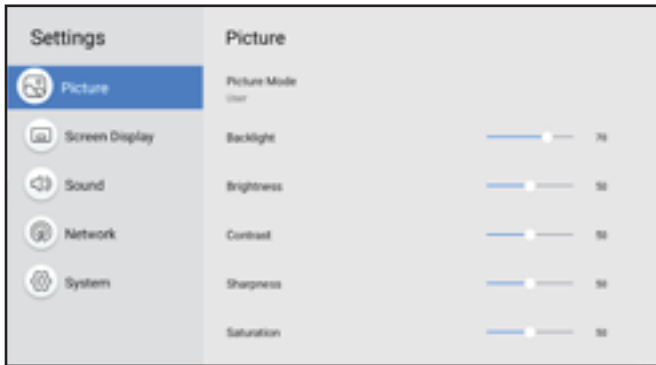

- 1 按 鍵。
畫面選單會自動開啟。
- 2 按 \triangleright 或 **OK** 按鈕進入子選單。
- 3 按 \wedge 或 \vee 按鈕選擇子選單項目。
- 4 按 **OK** 按鈕進入調整模式。

項目	功能	操作	範圍
圖片模式	根據使用情境，選擇最佳影像品質選項。	<ol style="list-style-type: none">1 按 \wedge 或 \vee 按鈕選擇設定。2 按 OK 按鈕確認。	標準 鮮明 電影 顯示器 使用者
背光	調整最符合您觀看偏好的背光亮 度。	按 \langle 或 \rangle 按鈕調整數值。 附註： 在調整模式下，按 \wedge 或 \vee 按鈕並另外調整背光、亮度、對 比、銳利度和飽和度（如果需要） 。	0 至 100
亮度	調整最符合您觀看偏好的整體畫面 亮度。 附註： 只有在畫面模式設為 使用者 的情況下，才能調整此項目。		0 至 100
對比	調整最符合您觀看偏好的整體畫面 對比。 附註： 只有在畫面模式設為 使用者 的情況下，才能調整此項目。		0 至 100
銳利度	調整最符合您觀看偏好的整體畫面 銳利度。 附註： 只有在畫面模式設為 使用者 的情況下，才能調整此項目。		0 至 100
飽和度	調整最符合您觀看偏好的整體畫面 飽和度。 附註： 只有在畫面模式設為 使用者 的情況下，才能調整此項目。		0 至 100

調整設定

項目	功能	操作	範圍
色溫	選擇最符合您觀看偏好的色溫。 附註： 只有在畫面模式設為 使用者 的情況下，才能調整此項目。	1 按 \wedge 或 \vee 按鈕選擇設定。 2 按 OK 按鈕確認。	原生 暖色調 冷色調 使用者
色彩控制	選擇最符合您觀看偏好的色彩 RGB。 附註： 只有在畫面模式設為 使用者 的情況下，才能調整此項目。	1 按 \wedge 或 \vee 按鈕選擇項目 (R、G 或 B)。 2 按 \leftarrow 或 \rightarrow 按鈕調整數值。	0 至 255
色彩範圍	調整視訊來源的黑階和白階。	1 按 \wedge 或 \vee 按鈕選擇設定。 2 按 OK 按鈕確認。	自動 全色 有限
重設畫面	將所有畫面選單設定還原為預設設定。	1 按 \leftarrow 或 \rightarrow 按鈕選擇「是」或「否」索引標籤。 2 按 OK 按鈕確認。	N/A

5.2.2 螢幕顯示選單

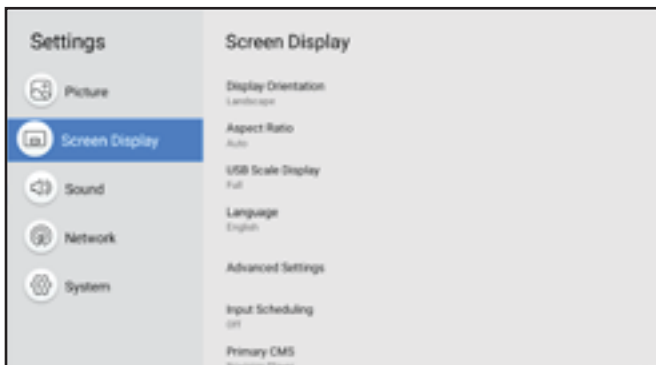

- 1 按 \odot 鍵。
- 2 按 \wedge 或 \vee 按鈕選擇螢幕顯示選單。
- 3 按 \rightarrow 或 **OK** 按鈕進入子選單。
- 4 按 \wedge 或 \vee 按鈕選擇子選單項目。
- 5 按 **OK** 按鈕進入調整模式。

項目	功能	操作	範圍
顯示器方向	選擇以橫向或縱向顯示畫面。 附註： 如果來源為 HDMI，則不支援此項目。	1 按 \wedge 或 \vee 按鈕選擇設定。 2 按 OK 按鈕確認。	橫向 縱向
長寬比	選擇最適合觀看環境的畫面長寬比。 附註： 此項目僅適用於 HDMI 來源。	1 按 \wedge 或 \vee 按鈕選擇設定。 2 按 OK 按鈕確認。	自動 16:9 4:3

調整設定

項目	功能	操作	範圍
USB 縮放顯示	選擇最適合觀看環境的 USB 縮放顯示。 附註： 此項目僅適用於 USB 看板來源。	1 按 \wedge 或 \vee 按鈕選擇設定。 2 按 OK 按鈕確認。	全色 縮放
語言	選擇介面語言。		English Deutsch Українська Italiano Español Français Русский Polski Dutch Magyar nyelv Dansk Čeština العربية Türkçe 繁體中文
HDMI 版本	選擇 HDMI 版本。		HDMI 1.4 (NSD-3203/ NSD-4303 / NSD-5503 / NSD-6503) HDMI 2.0 (NSD-4303 / NSD-5503 / NSD-6503)

調整設定

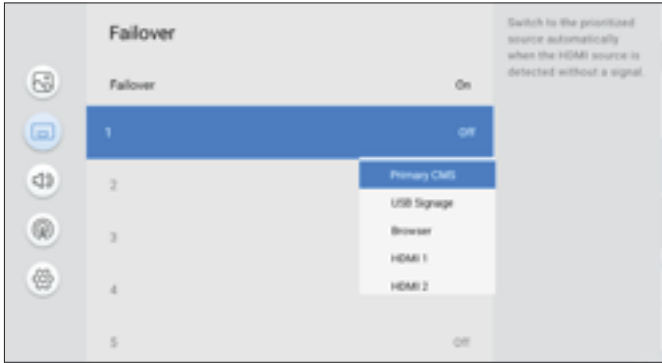
項目	功能	操作	範圍
進階設定	配置來源訊號的相關設定。	N/A	來源偵測 開機來源
	<p>來源偵測：在主要來源裝置中斷連線時，切換至作用中的 HDMI 來源。</p> <p>故障切換：當檢測到HDMI源無信號時，自動切換到優先源。</p>	<ol style="list-style-type: none"> 按 ^ 或 v 按鈕選擇子選單項目。 按 OK 按鈕確認。 按 ^ 或 v 按鈕選擇設定。 按 OK 按鈕確認。 	<p>關閉</p> <p>關閉</p>
	 <p>The screenshot shows a 'Failover' menu with a list of options: 1 (Primary CMS), 2 (USB Storage), 3 (Browser), 4 (HDMI 1), and 5 (HDMI 2). A 'Failover' toggle is set to 'On'. A note on the right says 'Switch to the prioritized source automatically when the HDMI source is detected without a signal.'</p>		
	<p>注意：源檢測和故障切換功能相互衝突。如果用戶打開源檢測，故障切換將無法工作，反之亦然。</p>		
	開機來源：選擇重新啟動 LCD 顯示器時的訊號來源。	<ol style="list-style-type: none"> 按 ^ 或 v 按鈕選擇子選單項目。 按 OK 按鈕確認。 按 ^ 或 v 按鈕選擇設定。 按 OK 按鈕確認。 	<p>主要 CMS</p> <p>USB 看板</p> <p>瀏覽器</p> <p>畫面分享</p> <p>HDMI 1</p> <p>HDMI 2</p> <p>HDMI 3</p> <p>應用程式</p>

調整設定

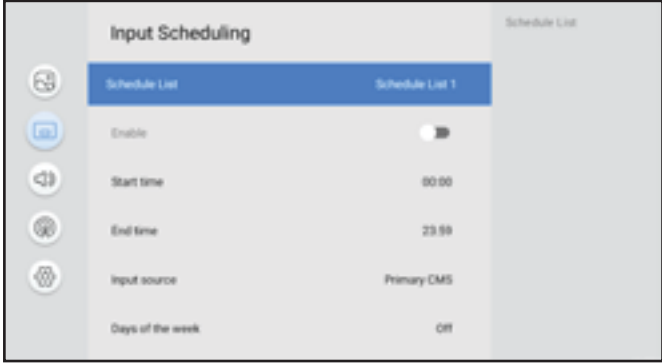
項目	功能	操作	範圍
輸入排程	依個人偏好安排在指定時間，播放特定訊號來源。	N/A	關 輸入排程
			
	排程清單： 選擇排程清單。	<ol style="list-style-type: none"> 按 \wedge 或 \vee 按鈕選擇子選單項目。 按 OK 按鈕確認。 按 \wedge 或 \vee 按鈕選擇設定。 按 OK 按鈕確認。 	排程清單 1 排程清單 2 排程清單 3 排程清單 4 排程清單 5 排程清單 6 排程清單 7
	啟用： 啟用或停用排程。 附註： 此項目僅在排程生效的情況下，才可使用。	<ol style="list-style-type: none"> 按 \wedge 或 \vee 按鈕選擇子選單項目。 按 OK 按鈕確認。 按 \wedge 或 \vee 按鈕選擇項目。 按 OK 按鈕開啟或關閉功能。 	啟動 停用
	開始時間： 選擇排程的開始時間。	<ol style="list-style-type: none"> 按 \wedge 或 \vee 按鈕選擇子選單項目。 	00~23 (時) 00~59 (分)
	結束時間： 選擇結束的開始時間。	<ol style="list-style-type: none"> 按 OK 按鈕確認。 按 \wedge 或 \vee 按鈕選擇時。 按 $\>$ 鍵。 按 \wedge 或 \vee 按鈕選擇分。 	
	輸入來源： 選擇輸入來源。	<ol style="list-style-type: none"> 按 \wedge 或 \vee 按鈕選擇子選單項目。 按 OK 按鈕確認。 按 \wedge 或 \vee 按鈕選擇設定。 按 OK 按鈕確認。 	主要 CMS USB 看板 瀏覽器 HDMI 1 HDMI 2 HDMI 3

調整設定

項目	功能	操作	範圍
輸入排程	<p>週中日：選擇要啟用排程的週中日。</p> <p>附註：如果將週中日設為手動，請勾選要啟用排程日期旁的核取方塊。</p>	<ol style="list-style-type: none"> 1 按 ^ 或 v 按鈕選擇子選單項目。 2 按 OK 按鈕確認。 3 按 ^ 或 v 按鈕選擇設定。 4 按 OK 按鈕確認。 	關 每日 週一至週五 週一至週六 週六至周日 手動
	<p>每週重複：啟用或停用每週重複排程。</p>	<ol style="list-style-type: none"> 1 按 ^ 或 v 按鈕選擇子選單項目。 2 按 OK 按鈕確認。 3 按 ^ 或 v 按鈕選擇項目。 4 按 OK 按鈕開啟或關閉功能。 	啟動 停用
主要 CMS	<p>選擇您主要使用的內容管理系統。主要 CMS 的來源將根據此設定而變更。</p>	<ol style="list-style-type: none"> 1 按 ^ 或 v 按鈕選擇設定。 2 按 OK 按鈕確認。 	Novisign Player 其他已安裝應用程式

5.2.3 聲音選單

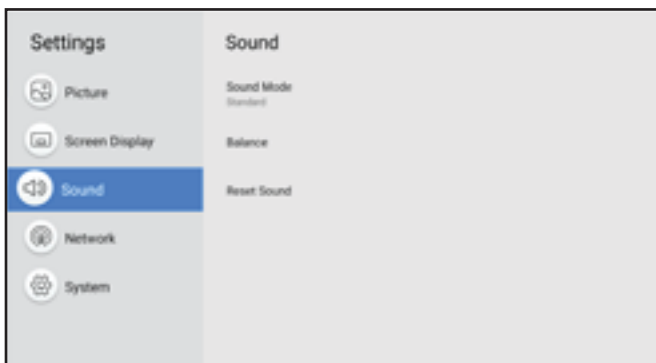

- 1 按 **⊙** 鍵。
- 2 按 **^** 或 **v** 按鈕選擇聲音選單。
- 3 按 **>** 或 **OK** 按鈕進入子選單。
- 4 按 **^** 或 **v** 按鈕選擇子選單項目。
- 5 按 **OK** 按鈕進入調整模式。

項目	功能	操作	範圍
聲音模式	<p>選擇最適合所在環境的聲音模式。</p>	<ol style="list-style-type: none"> 1 按 ^ 或 v 按鈕選擇設定。 2 按 OK 按鈕確認。 	標準 音樂 電影 使用者

調整設定

項目	功能	操作	範圍
平衡	調整揚聲器音量，以將聲音平衡最佳化。	按 < 或 > 按鈕調整數值。	L~0~R
			
	重設 ：將平衡設定重設為預設值。	1 按 √、< 或 > 按鈕選擇「重設」索引標籤。 2 按 OK 按鈕確認。	N/A
	關閉 ：關閉平衡調整選單。		N/A
等化器	調整等化器以自訂音量和音調，並加強聲音輸出的豐富度。 附註 ：只有在聲音模式設為 使用者 的情況下，才可使用此項目。	1 按 ^ 或 v 按鈕調整數值。 2 按 < 或 > 按鈕移至聲音調整的下一個頻率。 附註 ：您可以調整 100Hz、200Hz、500Hz、1kHz 和 2kHz 的聲音頻率。	-10~10
	重設 ：將等化器設定重設為預設值。	1 按 √、< 或 > 按鈕選擇「重設」索引標籤。 2 按 OK 按鈕確認。	N/A
	關閉 ：關閉等化器調整選單。		N/A
重設聲音	將所有聲音設定還原為預設設定。	1 按 < 或 > 按鈕選擇「是」或「否」。 2 按 OK 按鈕確認。	N/A

調整設定

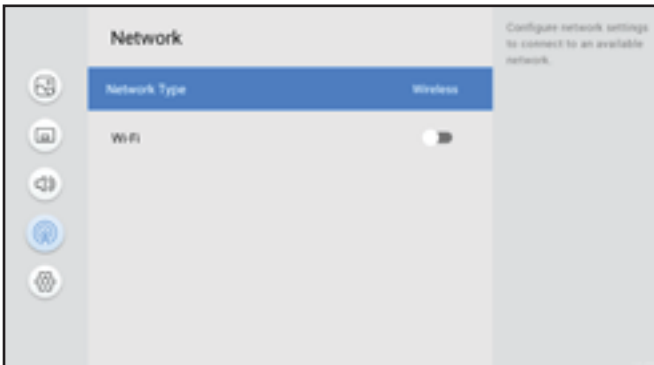

- 1 按  鍵。
- 2 按 \wedge 或 \vee 按鈕選擇網路選單。
- 3 按 \rangle 或 **OK** 按鈕進入子選單。
- 4 按 \wedge 或 \vee 按鈕選擇子選單項目。
- 5 按 **OK** 按鈕進入調整模式。

項目	功能	操作	範圍
網路類型	配置網路設定以連線至可用的網路。	<ol style="list-style-type: none"> 1 按 \wedge 或 \vee 按鈕選擇設定。 2 按 OK 按鈕確認。 	無線 LAN 纜線
Wi-Fi	<p>啟用 Wi-Fi 功能並配置網路設定，以連線至可用的 Wi-Fi。</p> <p>附註：只有在網路類型設為無線的情況下，才可使用此項目。</p>	<ol style="list-style-type: none"> 1 按 \wedge 或 \vee 按鈕選擇要連線的 Wi-Fi 網路。 2 按 OK 按鈕。 3 輸入密碼（如果需要）。 4 按 \wedge 或 \vee 按鈕選擇「連線」索引標籤。 <p>附註：若要與 Wi-Fi 網路中斷連線，請按 \wedge 或 \vee 按鈕選擇 Wi-Fi 網路，然後按 OK 按鈕。再按一次 \wedge 或 \vee 按鈕選擇忘記網路。按 \wedge 或 \vee 按鈕選擇「確定」索引標籤，然後按 OK 按鈕確認。</p>	N/A
		<p>The screenshot shows the 'Network' settings screen with 'Wi-Fi' selected and highlighted with a blue bar. Below the 'Wi-Fi' header, there is a list of available Wi-Fi networks. Each network entry includes a Wi-Fi signal strength icon, the network name, and a lock icon on the right. The first network is labeled 'EIS-001 Connected'.</p>	

調整設定

項目	功能	操作	範圍
已連線／ 未連線	顯示 LAN 連線狀態。 附註： <ul style="list-style-type: none"> 只有在網路類型設為 LAN 纜線 的情況下，才可使用此項目。 如果將 RJ45 纜線連接至 LCD 顯示器並正確配置 IP 設定，則此項目可能會處於「未連線」狀態，因為已在系統 > 安全性選單中啟用 LAN 鎖定。停用 LAN 鎖定。 	N/A	N/A
IP 設定	配置 LAN 連線參數。	<ol style="list-style-type: none"> 按 ^ 或 v 按鈕選擇設定。 按 OK 按鈕。 	N/A
	IP 設定 ：選擇網路類型。	<ol style="list-style-type: none"> 按 ^ 或 v 按鈕選擇設定。 按 OK 按鈕。 	DHCP 靜態
	IP 位址 ：輸入 IP 位址。	<ol style="list-style-type: none"> 輸入第一段位址。 按 < 或 > 按鈕。 輸入下一段位址。 重複步驟 2~3，直到輸入四段位址。 按 < 或 > 按鈕選擇「確定」索引標籤。 按 OK 按鈕確認。 	0~255

調整設定

項目	功能	操作	範圍
IP 設定	閘道 ：輸入閘道位址。	<ol style="list-style-type: none"> 1 輸入第一段位址。 2 按〈或〉按鈕。 3 輸入下一段位址。 4 重複步驟 2~3，直到輸入四段位址。 5 按〈或〉按鈕選擇「確定」索引標籤。 6 按 OK 按鈕確認。 	0~255
	子網路遮罩 ：輸入子網路遮罩位址。	<ol style="list-style-type: none"> 1 輸入第一段位址。 2 按〈或〉按鈕。 3 輸入下一段位址。 4 重複步驟 2~3，直到輸入四段位址。 5 按〈或〉按鈕選擇「確定」索引標籤。 6 按 OK 按鈕確認。 	0~255
	DNS 1/DNS 2 ：輸入 DNS 1 和 DNS 2 位址。	<ol style="list-style-type: none"> 1 輸入第一段位址。 2 按〈或〉按鈕。 3 輸入下一段位址。 4 重複步驟 2~3，直到輸入四段位址。 5 按〈或〉按鈕選擇「確定」索引標籤。 6 按 OK 按鈕確認。 	0~255
	確定／取消 ：分別確認或捨棄 IP 設定。	<ol style="list-style-type: none"> 1 按〈或〉按鈕選擇「確定」或「取消」索引標籤。 2 按 OK 按鈕確認。 	N/A

調整設定

5.2.5 系統選單

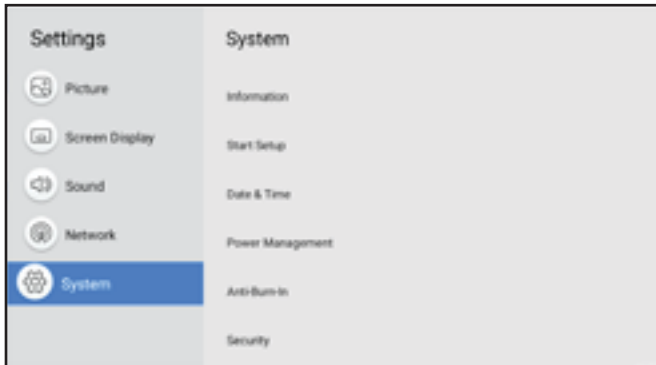

- 1 按 鍵。
- 2 按 \wedge 或 \vee 按鈕選擇系統選單。
- 3 按 \rangle 或 **OK** 按鈕進入子選單。
- 4 按 \wedge 或 \vee 按鈕選擇子選單項目。
- 5 按 **OK** 按鈕進入調整模式。

項目	功能	操作	範圍
資訊	檢視此 LCD 顯示器的資訊： <ul style="list-style-type: none"> • 軟體版本 • 裝置名稱 • 機型型號 • 螢幕 ID • 有線 MAC 位址 • 有線 IP 位址 • 無線 MAC 位址 • 無線 IP 位址 • DDR RAM • 快閃 ROM • 內部儲存裝置可用空間 • 設備運行時間 	N/A	N/A
	裝置名稱 ：選擇 LCD 顯示器的名稱。	<ol style="list-style-type: none"> 1 按 \wedge 或 \vee 按鈕選擇子選單項目。 2 按 OK 按鈕。 3 按 \wedge 或 \vee 按鈕選擇設定。 4 按 OK 按鈕確認。 <p>附註：如果選擇使用者輸入選項，則請輸入 LCD 顯示器的名稱，並按 \langle 或 \rangle 按鈕選擇「確定」或「取消」索引標籤，以分別儲存或捨棄設定。然後按 OK 按鈕確認。</p>	NSD 3 使用者輸入

調整設定

項目	功能	操作	範圍
資訊	顯示器 ID ：如果使用多部顯示器，請輸入 LCD 顯示器的 ID。	<ol style="list-style-type: none"> 1 輸入顯示器的 ID。 2 按 \vee 鍵。 3 按 \lt 或 \gt 按鈕選擇「確定」或「取消」索引標籤。 4 按 OK 按鈕確認。 	0~255
開始設定	將整個設定選單中的所有項目初始化。請依照畫面上的說明完成初始設定。	輸入個人識別碼 (PIN)。	N/A
日期和時間	配置目前的日期和時間設定。	N/A	N/A
	自動日期和時間 ：設定是否自動確定日期和時間。	<ol style="list-style-type: none"> 1 按 \wedge 或 \vee 按鈕選擇子選單項目。 2 按 OK 按鈕。 3 按 \wedge 或 \vee 按鈕選擇項目。 4 按 OK 按鈕確認。 	開 關
	日期 ：設定日期。 附註 ：只有在自動日期和時間設為 關閉 的情況下，才可使用此項目。	<ol style="list-style-type: none"> 1 按 \wedge 或 \vee 按鈕選擇子選單項目。 2 按 OK 按鈕。 3 按 \wedge 或 \vee 按鈕選擇日。 4 按 \gt 鍵。 5 重複步驟 3~4 選擇月和年。 6 按 OK 按鈕確認。 	1~31 (日) 1~12 (月) 20XX (年)
	時間 ：設定時間。 附註 ：只有在自動日期和時間設為 關閉 的情況下，才可使用此項目。	<ol style="list-style-type: none"> 1 按 \wedge 或 \vee 按鈕選擇子選單項目。 2 按 OK 按鈕。 3 按 \wedge 或 \vee 按鈕選擇時。 4 按 \gt 鍵。 5 重複步驟 3~4 選擇分。 6 按 OK 按鈕確認。 	01~12 (時) 00~59 (分) AM/PM

調整設定

項目	功能	操作	範圍
NTP 設定	設定伺服器 URL 和時區，以當作取得網路時間的來源使用。	N/A	N/A
	網路時間協定 ：啟用或停用使用線上時間伺服器。	<ol style="list-style-type: none"> 按 \wedge 或 \vee 按鈕選擇子選單項目。 按 OK 按鈕。 按 \wedge 或 \vee 按鈕選擇項目。 按 OK 按鈕確認。 	使用 不使用
	伺服器 URL ：輸入 NTP 伺服器 URL。 附註 ：只有在網路時間協定設為使用的情況下，才可使用此項目。	<ol style="list-style-type: none"> 按 \wedge 或 \vee 按鈕選擇子選單項目。 按 OK 按鈕。 輸入 URL。 按 \vee 鍵。 按 \lt 或 \gt 按鈕選擇「確定」或「取消」索引標籤。 按 OK 按鈕確認。 	0~255 (符號)
	時區 ：選擇時區。	<ol style="list-style-type: none"> 按 \wedge 或 \vee 按鈕選擇子選單項目。 按 OK 按鈕。 按 \wedge 或 \vee 按鈕選擇項目。 按 OK 按鈕確認。 	中途島 GMT-11:00~ 東加塔布島 GMT+13:00
	使用 24 小時制 ：設定小時格式。	<ol style="list-style-type: none"> 按 \wedge 或 \vee 按鈕選擇子選單項目。 按 OK 按鈕開啟或關閉功能。 	啟動 停用
	確定/取消 ：分別確認或捨棄 NTP 設定。	<ol style="list-style-type: none"> 按 \vee 按鈕選擇此選單項目。 按 \lt 或 \gt 按鈕選擇「儲存」或「取消」索引標籤。 按 OK 按鈕確認。 	N/A
電源管理	配置 LCD 顯示器的電源設定。	N/A	N/A

調整設定

項目	功能	操作	範圍
電源管理	節能模式啟用 ：系統會在指定時段內，未偵測到訊號時，啟用省電模式。	<ol style="list-style-type: none"> 按 ^ 或 v 按鈕選擇子選單項目。 按 OK 按鈕。 按 ^ 或 v 按鈕選擇設定。 按 OK 按鈕確認。 	關 10 分鐘 15 分鐘 30 分鐘 45 分鐘 60 分鐘
	節能 ：在無訊號時節能。系統會進入待機/睡眠模式。	<ol style="list-style-type: none"> 按 ^ 或 v 按鈕選擇子選單項目。 按 OK 按鈕。 按 ^ 或 v 按鈕選擇設定。 按 OK 按鈕確認。 	待機 睡眠
	開啟/關閉定時器 ：將 LCD 顯示器設為在固定時間開啟或關閉。 a) 啟用或停用開啟/關閉定時器。 b) 設定開啟定時器。 c) 設定關閉定時器。	<ol style="list-style-type: none"> 按 ^ 或 v 按鈕選擇子選單項目。 按 OK 按鈕。 按 ^ 或 v 按鈕選擇子選單中的項目。 按 OK 按鈕。 	N/A
	- 開啟/關閉定時器模式 ：選擇開啟/關閉定時器的模式。 - 關閉：定時器關閉。 - 標準：遵循在設定選單中，設定的開啟/關閉定時器。 - 播放時間：遵循在 USB 看板選單中，設定的開啟/關閉定時器。	<ol style="list-style-type: none"> 按 ^ 或 v 按鈕選擇設定。 按 OK 按鈕確認。 	關 標準 播放時間
	- 開啟定時器 ：將 LCD 顯示器設為在固定時間開啟。然後選擇日期和時間。	<ol style="list-style-type: none"> 按 ^ 或 v 按鈕選擇子選單中的項目。 按 OK 按鈕。然後選擇將開啟 LCD 顯示器的日期和時間。 	關 開
	- 關閉定時器 ：將 LCD 顯示器設為在固定時間關閉。然後選擇日期和時間。	<ol style="list-style-type: none"> 按 ^ 或 v 按鈕選擇子選單中的項目。 按 OK 按鈕。然後選擇將關閉 LCD 顯示器的日期和時間。 	關 開
	電源控制 ：配置各項電源相關設定。	N/A	N/A

調整設定

項目	功能	操作	範圍
電源管理	- 自動開機 ：在顯示器連接至電源時，自動開啟 LCD 顯示器。	1 按 \wedge 或 \vee 按鈕選擇子選單項目。 2 按 OK 按鈕開啟或關閉功能。	啟動 停用
	- HDMI 喚醒 ：在偵測到 HDMI 訊號時開啟 LCD 顯示器、或從睡眠或待機狀態喚醒。	1 按 \wedge 或 \vee 按鈕選擇子選單項目。 2 按 OK 按鈕開啟或關閉功能。	啟動 停用
	- 網路喚醒 ：透過網路訊息開啟 LCD 顯示器、或從睡眠或待機狀態喚醒。	1 按 \wedge 或 \vee 按鈕選擇子選單項目。 2 按 OK 按鈕開啟或關閉功能。	啟動 停用
	- 電源按鈕 ：設定 LCD 顯示器和遙控器的電源按鈕行為。	1 按 \wedge 或 \vee 按鈕選擇設定。 2 按 OK 按鈕確認。	僅開機 開機和待機 睡眠
影像防烙印技術	選擇顯示器稍微擴展影像大小，並朝四個方向（上、下、左、右）移動像素位置的時間間隔，以秒為單位。	N/A	N/A
	訊息 ：關於 Anti-Burn-in™ 程序的提醒。	1 按 \wedge 或 \vee 按鈕選擇子選單項目。 2 按 OK 按鈕開啟或關閉功能。	啟動 停用
	定時器 ：選擇啟動功能的間隔時間（小時）。	1 按 \wedge 或 \vee 按鈕選擇子選單項目。 2 按 OK 按鈕。 3 按 \wedge 或 \vee 按鈕選擇設定。 4 按 OK 按鈕確認。	1 小時 2 小時 3 小時 7 小時
安全性	配置 LCD 顯示器的安全性設定。	輸入 PIN。	N/A

調整設定

項目	功能	操作	範圍
安全性	變更密碼 ：變更 6 位數 PIN。	<ol style="list-style-type: none"> 按 \wedge 或 \vee 按鈕選擇子選單項目。 按 OK 按鈕。 輸入新的 PIN。 按 \vee 鍵。 再次輸入新的 PIN。 	N/A
			
	遙控器全部鎖定 ：啟用或停用使用遙控器操作 LCD 顯示器。	<ol style="list-style-type: none"> 按 \wedge 或 \vee 按鈕選擇子選單項目。 按 OK 按鈕開啟或關閉功能。 	啟動 停用
	遙控器鎖定（電源鍵除外） ：啟用或停用使用遙控器操作 LCD 顯示器。如果啟用此功能，則會停用除電源按鈕外的所有遙控器按鈕。	<ol style="list-style-type: none"> 按 \wedge 或 \vee 按鈕選擇子選單項目。 按 OK 按鈕開啟或關閉功能。 	啟動 停用
	顯示器按鈕鎖定 ：啟用或停用 LCD 顯示器的電源按鈕操作。	<ol style="list-style-type: none"> 按 \wedge 或 \vee 按鈕選擇子選單項目。 按 OK 按鈕開啟或關閉功能。 	啟動 停用
	USB 自動播放鎖定 ：啟用或停用播放插入 LCD 顯示器的 USB 儲存裝置中的內容。	<ol style="list-style-type: none"> 按 \wedge 或 \vee 按鈕選擇子選單項目。 按 OK 按鈕開啟或關閉功能。 	啟動 停用
	USB 鎖定 ：啟用或停用顯示 LCD 顯示器的 USB 儲存裝置的內容。	<ol style="list-style-type: none"> 按 \wedge 或 \vee 按鈕選擇子選單項目。 按 OK 按鈕開啟或關閉功能。 	啟動 停用
	HDMI 鎖定 ：啟用或停用 HDMI 來源畫面分享。	<ol style="list-style-type: none"> 按 \wedge 或 \vee 按鈕選擇子選單項目。 按 OK 按鈕開啟或關閉功能。 	啟動 停用

調整設定

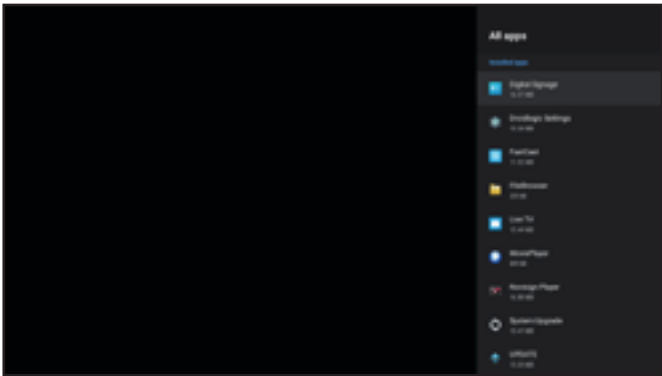

項目	功能	操作	範圍
安全性	LAN 鎖定 ：啟用或停用 LAN 連線。	<ol style="list-style-type: none"> 按 ^ 或 v 按鈕選擇子選單項目。 按 OK 按鈕開啟或關閉功能。 	啟動 停用
	外部命令鎖定 ：啟用或停用透過 RS232 連線，遠端控制 LCD 顯示器。	<ol style="list-style-type: none"> 按 ^ 或 v 按鈕選擇子選單項目。 按 OK 按鈕開啟或關閉功能。 	啟動 停用
	應用程式安裝限制鎖定 ：啟用或停用安裝第三方應用程式。	<ol style="list-style-type: none"> 按 ^ 或 v 按鈕選擇子選單項目。 按 OK 按鈕開啟或關閉功能。 	啟動 停用
電腦連線設定	選擇用來將 LCD 顯示器連接至電腦的纜線類型。	N/A	N/A
	電腦連接線 ：選擇電腦連接線。	<ol style="list-style-type: none"> 按 ^ 或 v 按鈕選擇子選單項目。 按 OK 按鈕。 按 ^ 或 v 按鈕選擇設定。 按 OK 按鈕確認。 	RS232C 纜線 網路
	連接埠 ：選擇網路連接埠號碼。 附註 ：只有在電腦連接線設為網路的情況下，才可使用此項目。	<ol style="list-style-type: none"> 按 ^ 或 v 按鈕選擇子選單項目。 按 OK 按鈕。 輸入網路連接埠號碼。 按 v 按鈕選擇「完成」索引標籤。 按 OK 按鈕確認。 	N/A
應用程式	可檢視安裝至 LCD 顯示器的所有應用程式的儲存空間。	N/A	N/A
			

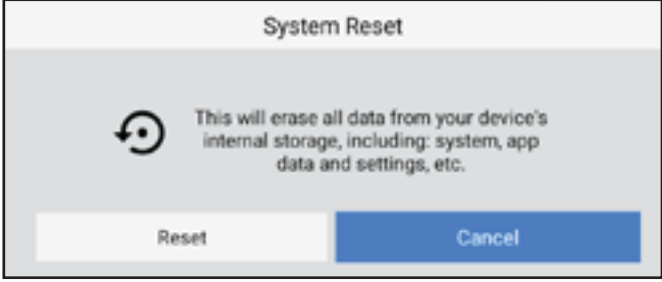
調整設定

項目	功能	操作	範圍
自訂標誌與影片	<p>替換 LCD 顯示器的標誌圖片和開機動畫。修改將在重新啟動顯示器後生效。</p> <p>附註：</p> <ul style="list-style-type: none"> 將標誌圖片和開機動畫，儲存至 USB 儲存裝置的根目錄。然後將 USB 儲存裝置連接至 LCD 顯示器。 標誌圖片和開機動畫，必須符合下列要求： <ul style="list-style-type: none"> 標誌檔案必須為 1080P、BMP、RGB_565 或 RGB_888，檔案名稱必須為「BootImage.bmp」（不含引號）。 開機動畫必須以 1080P，MP4 格式儲存，檔案名稱必須為「BootVideo.mp4」（不含引號）。 	N/A	N/A
升級系統	升級 LCD 顯示器的韌體。按一下可檢查是否有新版本來升級系統。	N/A	N/A
系統重設	清除 LCD 顯示器內部儲存空間中的所有資料，包括系統、應用程式資料、設定等。	<ol style="list-style-type: none"> 輸入 PIN。 按〈或〉按鈕選擇「重設」或「取消」索引標籤。 按 OK 按鈕確認。 按〈或〉按鈕選擇「全部清除」或「取消」索引標籤。 按 OK 按鈕確認。 	N/A
			

第 6 章：附錄

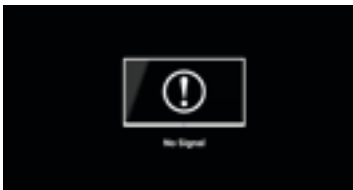
6.1 警告訊息

警告訊息	原因	解決方法
	LCD 顯示器偵測不到輸入源訊號。	<ul style="list-style-type: none"> • 檢查輸入源的電源是否開啟。 • 檢查訊號線的連接是否正確。 • 檢查連接線接孔內的針腳是否有扭曲或損壞。
	只有在初次變更設定選單中的功能時，才會顯示此警告訊息。	<p>按 OK 按鈕（預設選擇「接受」索引標籤）繼續設定變更，或選擇「取消」索引標籤並按 OK 按鈕停用設定變更。</p> <p>附註：操作可能因不同的產品型號而異。</p>

6.2 支援的媒體格式

視訊格式

容器	副檔名	轉碼器
AVI	*.avi	H.264BP
		H.264MP
		H.264HP
		MPEG4 SP
		MPEG
		Motion JPEG
		VC-1
		WMV9
		RV40(Real Player 9)
MKV	*.mkv	H.264BP
		H.264MP
		H.264HP
		Windows Media Video 9
		VC-1
		VP8
		MPEG2
MVB	rmvb	RealVideo 4

附錄

容器	副檔名	轉碼器
ASF	*.asf	Windows Media Video V7
		Windows Media Video V8
		Windows Media Video V9
		VC-1
WMV	*.wmv	Windows Media Video V7
		Windows Media Video V8
		Windows Media Video V9
		VC-1 MP@LL
		VC-1 MP@ML
		WVC1
		H.264
MP4	*.mp4	H.264BP
		H.264MP
		H.264HP
		MPEG4 SP
		MPEG4 ASP
		MPEG2 MP@HL
		XviD
		H.265
		H.263
MOV	*.mov	H.264BP
		H.264MP
		H.264HP
M4V	*.m4v	H.264BP
		H.264MP
		H.264HP
M2V	.m2v	MPEG2

音訊格式

容器	副檔名	轉碼器
3gp	*.3gp	H.264BP
		H.264MP
		H.264HP
		MPEG4 SP
		MPEG4 ASP
		H.263
		AVC
		MPEG-4 Visual
PS	*.mpg *.mpeg *.dat *.vob	MPEG1
		MPEG2 MP@ML
		MPEG2 HP@HL
TS	*.ts *.tp *.trp *.m2ts *.mpg	H.264BP
		H.264MP
		AVS
		H.265

附錄

容器	副檔名	轉碼器
RM	*.rm *.rmvb	Legacy (rv 10, rv 13)
		RV G2 (rv20)
		RV 8 (rv30)
		RV 9 (rv40)
		H.264
其他	*.webm *.m2v *.swf *.mxf	webm
		m2v
		swf
AVC(H.264)	*.avi	AVC
HDR	*.ts	HEVC
TS	*.ts	HEVC
		MPEG2 AVC
TS	*.ts	MPEG2 MP
PS	*.mpg	MPEG2 MP
MKV	*.mkv	H264 MP
AVI	*.avi	MPEG4 ASP
WMV	*.wmv	VC-1
MKV	*.mkv	H264 HP
AVI	*.avi	XVID
TS	*.ts	H264 HP
AVI	*.avi	H264 HP
TS	*.ts	H264 HP
MP4	*.mp4	H264 HP
		H264 BP
		H264
	*.mov	H264 HP
MP2	*.mpeg	MPEG2 MP@HL
TS	*.mpg	MPEG2 MP@HL
TS	*.mpg	H254 HP@L3.0
MP4	*.mp4	H264 HP@L4.1

Image Format

Format	File Extension
PICTURE	JPG
	PNG
	GIF

附註：

若視訊內容的標準位元速率／畫面播放率，高於上表所列相容的每秒畫面更新率，聲音或視訊可能無法作用。

若視訊內容的位元速率／畫面播放率大於上表規定的速率，會斷斷續續的播放視訊。

附錄

6.3 支援的時序

NSD-3203

電腦時序								
時序			fh (kHz)	fv (Hz)	點時脈 (MHz)	HDMI1	HDMI2	HDMI3
VESA	VGA	640 x 480	31.50	59.94	25.17	○	○	○
	SVGA	800 x 600	37.90	60.31	40.00	○	○	○
	XGA	1024 x 768	48.40	60.00	65.00	○	○	○
	QXGA	1280 x 960	64.00	60.00	108.00	○	○	○
	SXGA	1280 x 1024	64.00	60.02	108.00	○	○	○
	CVT	1440 x 900	55.90	60.00	106.50	○	○	○
	UXGA	1680 x 1050	65.30	59.95	146.25	○	○	○
	FHD	1920 x 1080	67.50	60.00	148.50	○	○	○
SD	480i	60Hz	15.73	59.94	27.00	○	○	○
	576i	50Hz	15.62	50.00	13.50	○	○	○
	480P	60Hz	31.46	59.94	27.00	○	○	○
	576P	50Hz	31.25	50.00	27.00	○	○	○
HD	720P	24Hz	18.00	24.00	59.40	○	○	○
		30Hz	22.50	30.00	74.25	○	○	○
		50Hz	37.50	50.00	27.00	○	○	○
		60Hz	45.00	60.00	74.25	○	○	○
	1080i	50Hz	28.12	50.00	74.25	○	○	○
		60Hz	33.71	60.00	74.25	○	○	○
	1080p	24Hz	26.28	24.00	74.25	○	○	○
		30Hz	33.75	30.00	74.25	○	○	○
		50Hz	56.25	50.00	148.50	○	○	○
		60Hz	67.50	60.00	148.50	○	○	○

附錄

NSD-4303

電腦時序								
時序			fh (kHz)	fv (Hz)	點時脈 (MHz)	HDMI1	HDMI2	HDMI3
VESA	VGA	640 x 480	31.50	59.94	25.17	○	○	○
	SVGA	800 x 600	37.90	60.31	40.00	○	○	○
	XGA	1024 x 768	48.40	60.00	65.00	○	○	○
	QXGA	1280 x 960	64.00	60.00	108.00	○	○	○
	SXGA	1280 x 1024	64.00	60.02	108.00	○	○	○
	CVT	1440 x 900	55.90	60.00	106.50	○	○	○
	UXGA	1680 x 1050	65.30	59.95	146.25	○	○	○
	FHD	1920 x 1080	67.50	60.00	148.50	○	○	○
	UHD	3840 x 2160	135.00	60.00	594.00	○	○	○
SD	480i	60Hz	15.73	59.94	27.00	○	○	○
	576i	50Hz	15.62	50.00	13.50	○	○	○
	480P	60Hz	31.46	59.94	27.00	○	○	○
	576P	50Hz	31.25	50.00	27.00	○	○	○
HD	720P	24Hz	18.00	24.00	59.40	○	○	○
		30Hz	22.50	30.00	74.25	○	○	○
		50Hz	37.50	50.00	27.00	○	○	○
		60Hz	45.00	60.00	74.25	○	○	○
	1080i	50Hz	28.12	50.00	74.25	○	○	○
		60Hz	33.71	60.00	74.25	○	○	○
	1080p	24Hz	26.28	24.00	74.25	○	○	○
		30Hz	33.75	30.00	74.25	○	○	○
		50Hz	56.25	50.00	148.50	○	○	○
		60Hz	67.50	60.00	148.50	○	○	○
UHD	2160p	30Hz	33.75	30.00	74.25	○	○	○
		60Hz	135.00	60.00	594.00	○	○	○

附錄

NSD-5503 & NSD-6503

電腦時序								
時序			fh (kHz)	fv (Hz)	點時脈 (MHz)	HDMI1	HDMI2	HDMI3
VESA	VGA	640 x 480	31.50	59.94	25.17	○	○	○
	SVGA	800 x 600	37.90	60.31	40.00	○	○	○
	XGA	1024 x 768	48.40	60.00	65.00	○	○	○
	QXGA	1280 x 960	64.00	60.00	108.00	○	○	○
	SXGA	1280 x 1024	64.00	60.02	108.00	○	○	○
	CVT	1440 x 900	55.90	60.00	106.50	○	○	○
	UXGA	1680 x 1050	65.30	59.95	146.25	○	○	○
	FHD	1920 x 1080	67.50	60.00	148.50	○	○	○
UHD	3840 x 2160	135.00	60.00	594.00	○	○	○	
SD	480i	60Hz	15.73	59.94	27.00	○	○	○
	576i	50Hz	15.62	50.00	13.50	○	○	○
	480P	60Hz	31.46	59.94	27.00	○	○	○
	576P	50Hz	31.25	50.00	27.00	○	○	○
HD	720P	24Hz	18.00	24.00	59.40	○	○	○
		30Hz	22.50	30.00	74.25	○	○	○
		50Hz	37.50	50.00	27.00	○	○	○
		60Hz	45.00	60.00	74.25	○	○	○
	1080i	50Hz	28.12	50.00	74.25	○	○	○
		60Hz	33.71	60.00	74.25	○	○	○
	1080p	24Hz	26.28	24.00	74.25	○	○	○
		30Hz	33.75	30.00	74.25	○	○	○
		50Hz	56.25	50.00	148.50	○	○	○
		60Hz	67.50	60.00	148.50	○	○	○
UHD	2160p	30Hz	67.50	30.00	297.00	○	○	○
		60Hz	135.00	60.00	594.00	○	○	○

一般準則：

- NSD-4303/5503/6503 支援 4K。PC 文字品質在 4K 模式 (3840x2160 60Hz) 下最佳。
- 就 NSD-3203 而言，PC 文字品質在 HD 1080 模式 (1920 x 1080，60Hz) 下最佳。
- 視製造商 (及您的特定 Windows 版本) 而定，您的 PC 顯示螢幕可能會不盡相同。
- 如需將 PC 連接至顯示器的資訊，請查閱 PC 說明書。
- 水平同步訊號在 RGB 模式下似乎異常時，請檢查 PC 待機模式或傳輸線連接。
- 顯示設定表符合 IBM/VESA 標準，且以類比輸入為準。
- 各模式最佳的垂直頻率時序為 60Hz。

6.4 故障排除

故障徵狀	可能原因	解決方法
沒有顯示畫面	<ul style="list-style-type: none"> 電源線中斷連接。 選取的輸入沒有連接。 顯示器處於待機模式。 	<ol style="list-style-type: none"> 1 插入電源線。 2 完成顯示器的訊號連接。
顯示器上出現干擾或聽見雜音。	周圍電器用品或日光燈所引起。	將顯示器移至其他位置以檢查干擾是否減少，或將顯示器連接至其他電源插座。
色彩異常	訊號線未接妥。	確定訊號線確實連接至顯示器。
畫面異常扭曲	<ul style="list-style-type: none"> 訊號線未接妥。 輸入訊號超過顯示器的允許範圍。 	<ul style="list-style-type: none"> 確定訊號線有接妥。 檢查視訊訊號來源，查看是否超過顯示器的範圍。請確認該訊號的規格，並比對本顯示器規格章節的說明。
顯示影像未填滿整個螢幕	畫面格式未正確設定。	開啟設定選單 > 螢幕顯示 > 長寬比並嘗試不同的格式。請參閱第 47 頁。
能聽見聲音，但沒有畫面	來源訊號線連接錯誤。	確定視訊輸入及聲音輸入皆有正確連接。
可看見畫面，但沒有聲音	<ul style="list-style-type: none"> 來源訊號線連接錯誤。 音量調至最低。 靜音功能開啟。 沒有連接外部喇叭。 	<ul style="list-style-type: none"> 確定視訊及聲音輸入皆有正確連接。 按 + 按鈕直到聽見聲音。 按遙控器上的 🔊 按鈕，將 LCD 顯示器解除靜音。 連接外部喇叭並調至適合的音量。
有些畫面元素沒有亮起	顯示器有些像素沒有亮起。	本顯示器採用極高水準的精密技術所製造，然而有時顯示器還是會有一些像素無法顯示。這不是故障現象。
關閉顯示器後仍可看見殘影。 (如標誌、遊戲、電腦影像、在 4:3 標準模式中顯示的影像等靜態畫面)	靜態畫面顯示過久。	請勿長時間顯示靜態影像，這可能導致顯示器上出現永久殘影。請啟用設定選單 > 系統 > Anti-Burn-In 功能。請參閱第 60 頁。

6.5 搬運 LCD 顯示器

如要將 LCD 顯示器送修或運送，請將顯示器放入原始的包裝紙箱。

NSD-3203 和 NSD-4303

- 1 由兩個人抬起 LCD 顯示器 (a)。



警告：

請勿用力按壓 LCD 顯示器或邊緣，否則可能導致裝置故障。

- 2 將 LCD 顯示器 (b) 放入下方泡棉墊內。
- 3 將上方泡棉墊 (c) 放在 LCD 顯示器頂部。
- 4 將配件放在箱子內的指定區域（如有必要）。
- 5 關上箱子 (d) 並用膠帶封好。

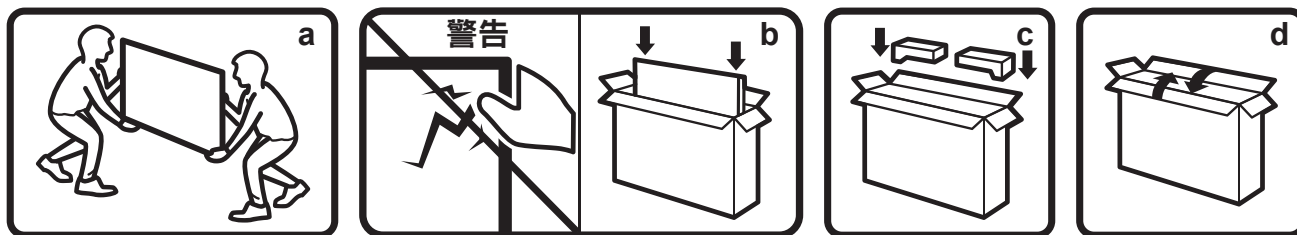

NSD-5503 和 NSD-6503

- 1 由兩個人抬起 LCD 顯示器 (a)。



警告：

請勿用力按壓 LCD 顯示器或邊緣，否則可能導致裝置故障。

- 2 將 LCD 顯示器放入下方箱子的下方泡棉墊內。
- 3 將上方箱子 (b) 放在 LCD 顯示器上。
- 4 將上方泡棉墊 (c) 放在 LCD 顯示器頂部。
- 5 將配件放在箱子內的指定區域（如有必要）。
- 6 關上箱子 (d) 並用膠帶封好。

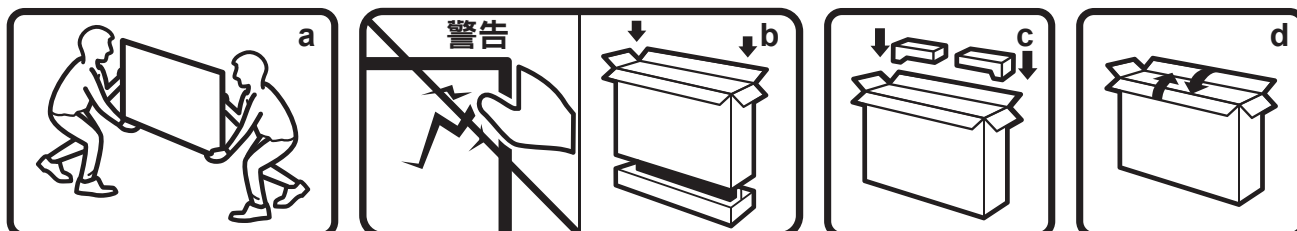

第 7 章：規格

7.1 顯示器規格

		NSD-3203	NSD-4303	NSD-5503	NSD-6503
面板	面板類型	LED 背光 TFT LCD (VA 技術)	LED 背光 TFT LCD (VA 技術)	LED 背光 TFT LCD (VA 技術)	LED 背光 TFT LCD (VA 技術)
	面板尺寸	31.5"	42.5"	54.6"	64.5"
	最大解析度	FHD 1920 x 1080	UHD 3840 x 2160	UHD 3840 x 2160	UHD 3840 x 2160
	像素大小	0.364mm	0.245mm	0.315mm	0.372mm
	亮度	500 cd/m ²	500 cd/m ²	500 cd/m ²	500 cd/m ²
	對比	4000:1	4000:1	4000:1	5000:1
	視角 (H/V)	178° /178°	178° /178°	178° /178°	178° /178°
	顯示顏色	16.7M	1.07G 色	1.07G 色	1.07G 色
	回應時間	5 ms	5 ms	5 ms	5 ms
	表面處理	霧面 25%，硬質塗層 (3H)	霧面 25%，硬質塗層 (3H)	霧面 25%，硬質塗層 (3H)	霧面 25%，硬質塗層 (3H)
更新率 (水平/垂直)	水平頻率	18 kHz-68 kHz	18 kHz-135 kHz	18 kHz-135 kHz	18 kHz-135 kHz
	垂直頻率	24 Hz-60 Hz	24 Hz-60 Hz	24 Hz-60 Hz	24 Hz-60 Hz
輸入	HDMI	2.0 x 3	2.0 x 3	2.0 x 3	2.0 x 3
外部控制	RS232 輸入	9-Pin D-Sub x 1	9-Pin D-Sub x 1	9-Pin D-Sub x 1	9-Pin D-Sub x 1
	LAN (RJ45)	RJ45 x 1	RJ45 x 1	RJ45 x 1	RJ45 x 1
嵌入式系統	作業系統	Android 9.0	Android 9.0	Android 9.0	Android 9.0
	CPU	A35*4	A35*4	A35*4	A35*4
	記憶體	2G	2G	2G	2G
	儲存空間	16G	16G	16G	16G
其他連接功能	USB	2.0 x 2 (維修連接埠 / 媒體播放)	2.0 x 2 (維修連接埠 / 媒體播放)	2.0 x 2 (維修連接埠 / 媒體播放)	2.0 x 2 (維修連接埠 / 媒體播放)
音訊	音訊輸出	立體聲音訊插孔 (3.5 mm) x 1	立體聲音訊插孔 (3.5 mm) x 1	立體聲音訊插孔 (3.5 mm) x 1	立體聲音訊插孔 (3.5 mm) x 1
	內部喇叭	10W x 2	10W x 2	10W x 2	10W x 2
電源	電源供應器	內部	內部	內部	內部
	電源需求	AC 100-240V，50/60 Hz	AC 100-240V，50/60 Hz	AC 100-240V，50/60 Hz	AC 100-240V，50/60 Hz
	開啟模式	40W (開啟)	73W (開啟)	89W (開啟)	101W (開啟)
	待機模式	< 0.5W	< 0.5W	< 0.5W	< 0.5W
操作條件	溫度	0° C-40° C (32° F-104° F)	0° C-40° C (32° F-104° F)	0° C-40° C (32° F-104° F)	0° C-40° C (32° F-104° F)
	濕度	20%-80% (無凝結)	20%-80% (無凝結)	20%-80% (無凝結)	20%-80% (無凝結)
存放條件	溫度	-20° C-60° C (-4° F-140° F)	-20° C-60° C (-4° F-140° F)	-20° C-60° C (-4° F-140° F)	-20° C-60° C (-4° F-140° F)
	濕度	20%-80% (無凝結)	20%-80% (無凝結)	20%-80% (無凝結)	20%-80% (無凝結)
固定	VESA FPMPI	150 mm x 200 mm	400 mm x 300 mm	300 mm x 400 mm	400 mm x 400 mm
尺寸	機框寬度	均勻邊框 8.8 mm	均勻邊框 8.7 mm	13.3 mm (上/左/右) 15.3 mm (下)	14 mm (上/左/右) 16 mm (下)
	產品不含底座 (寬 x 高 x 深)	724.6 x 419.8 x 40 mm (28.5" x 16.5" x 1.6")	967.4 x 555.9 x 40 mm (38.1" x 21.9" x 1.6")	1239.7 x 712.5 x 38.6 mm (48.8" x 28.1" x 1.5")	1459.2 x 837.1 x 38.9 mm (57.4" x 33.0" x 1.5")
	包裝 (寬 x 高 x 長)	795 x 520 x 115 mm (31.3" x 20.5" x 4.5")	1075 x 652 x 144 mm (42.3" x 25.7" x 5.7")	1390 x 850 x 136 mm (54.7" x 33.5" x 5.4")	1640 x 990 x 164 mm (64.6" x 39.0" x 6.5")
重量	產品不含底座	5.4 kg (11.9 lb)	9.1 kg (20.0 lb)	17.6 kg (38.8 lb)	25.3 kg (55.8 lb)
	包裝	7.0 kg (15.4 lb)	12.0 kg (26.5 lb)	22.2 kg (48.9 lb)	33.8 kg (74.5 lb)

附註：

所有規格如有變更，恕不另行通知。

規格

7.2 顯示器尺寸

NSD-3203

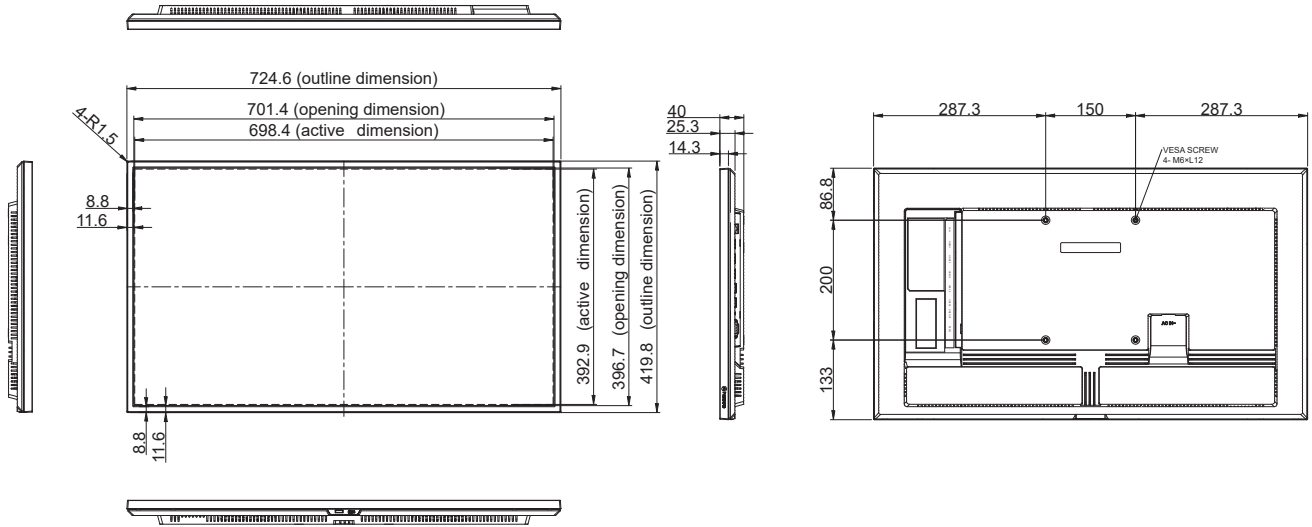

NSD-4303

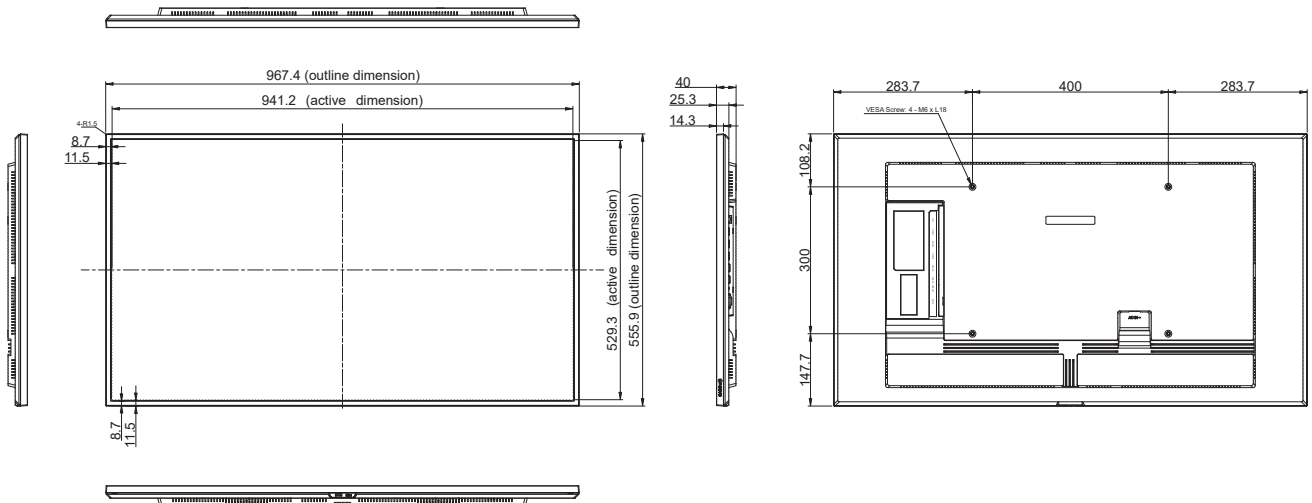

NSD-5503

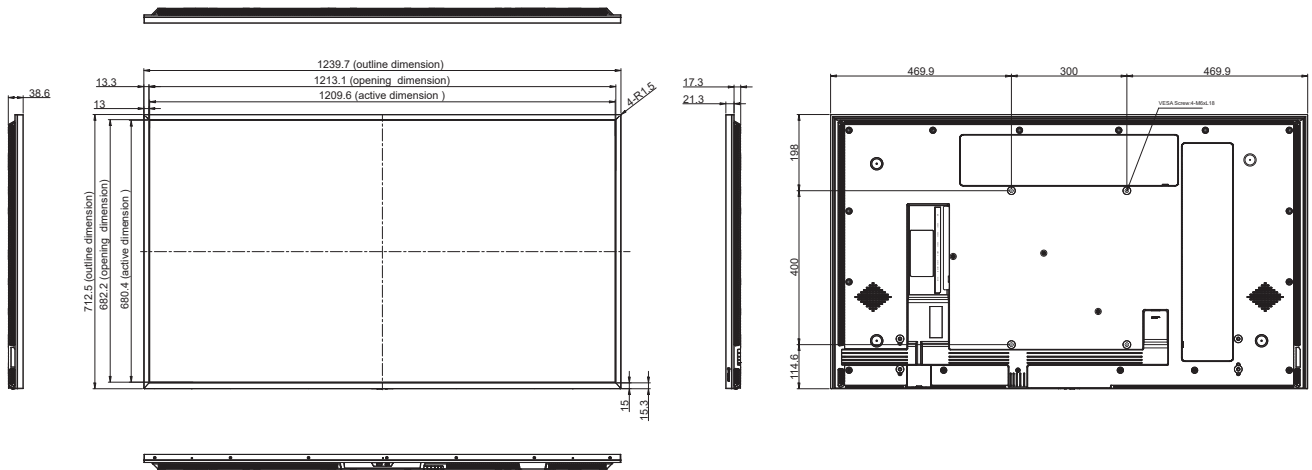

規格

NSD-6503

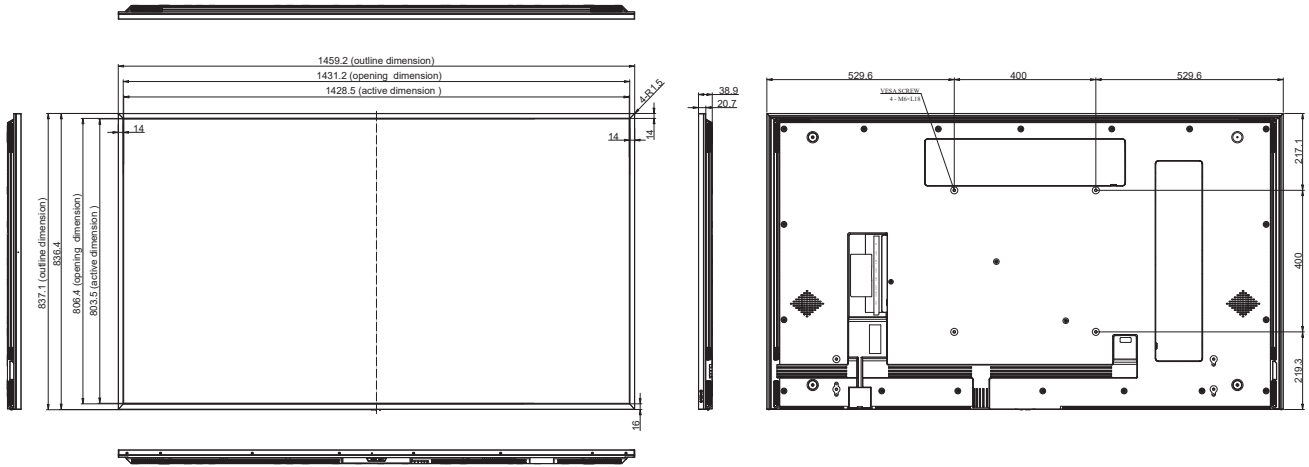

設備名稱：液晶顯示器，型號（型式）：NSD-3203/4303/5503/6503						
單元	限用物質及其化學符號					
	鉛 (Pb)	汞 (Hg)	鎘 (Cd)	六價鉻 (Cr ⁶⁺)	多溴聯苯 (PBB)	多溴二苯醚 (PBDE)
電路板	—	○	○	○	○	○
揚聲器	○	○	○	○	○	○
電源線	—	○	○	○	○	○
機內線	○	○	○	○	○	○
塑膠部件	○	○	○	○	○	○
五金部件	○	○	○	○	○	○
顯示幕	—	○	○	○	○	○
包裝材料	○	○	○	○	○	○
附件	—	○	○	○	○	○

備考1. “超出0.1 wt %”及“超出0.01 wt %”係指限用物質之百分比含量超出百分比含量基準值。

備考2. “○”係指該項限用物質之百分比含量未超出百分比含量基準值。

備考3. “—”係指該項限用物質為排除項目。

偉聯科技股份有限公司

11503 台北市南港區園區街3之1號五樓之1

電話：02-2655-8080

Copyright © 2025 AG Neovo. All rights reserved.

ND3230/ND4330/ND5530/ND6530_UM_V010