



THE DISPLAY CHOICE  
OF PROFESSIONALS™

[www.agneovo.com](http://www.agneovo.com)

SC-2203 Monitor LCD  
**Manual del usuario**

# TABLA DE CONTENIDO

## INFORMACIÓN DE SEGURIDAD

WEEE.....	4
-----------	---

## PRECAUCIONES

Aviso.....	5
Precauciones de instalación.....	5
Precauciones de uso.....	6
Limpieza y mantenimiento.....	7
Aviso para el monitor LCD.....	7

## CAPÍTULO 1: DESCRIPCIÓN DEL PRODUCTO

1.1 Contenido del paquete.....	8
1.2 Instalación.....	9
1.2.1 Instalar el pedestal.....	10
1.2.2 Ajustar la inclinación.....	10
1.2.3 Instalación en la pared.....	10
1.3 Información general.....	11
1.3.1 Vista frontal.....	11
1.3.2 Panel de control.....	12
1.3.3 Vista posterior.....	13

## CAPÍTULO 2: REALIZAR LAS CONEXIONES

2.1 Conectar la alimentación de CA.....	14
2.2 Conectar señales de fuente de entrada.....	15
2.3 Conectar un dispositivo de vídeo.....	16

## CAPÍTULO 3: USAR EL MONITOR LCD

3.1 Encender la alimentación.....	17
3.2 Mostrar el menú OSD.....	18
3.3 Seleccionar una fuente de entrada.....	19
3.4 Ajuste automático de la pantalla (Solamente para la fuente VGA).....	20
3.5 Bloquear las teclas de control.....	21

## CAPÍTULO 4: VISUALIZACIÓN DE MENÚS EN PANTALLA

4.1 Utilizar el menú OSD.....	22
4.2 Árbol de menús OSD.....	23

## CAPÍTULO 5: AJUSTAR EL MONITOR LCD

5.1 Menú Vídeo.....	24
5.2 Menú CONFIGURACIÓN.....	28
5.3 Menú INFORMACIÓN.....	31

## CAPÍTULO 6: APÉNDICE

6.1 Mensajes de advertencia.....	32
6.2 Temporización.....	33
6.3 Solucionar problemas.....	34
6.4 Transportar el monitor LCD.....	35

## CAPÍTULO 7: ESPECIFICACIONES

7.1 Especificaciones de la pantalla.....	37
--	----

# TABLA DE CONTENIDO

7.2 Dimensiones físicas .....	38
-------------------------------	----

# INFORMACIÓN DE SEGURIDAD

## WEEE

### Información para los usuarios aplicable en países de la Unión Europea



Este símbolo en el producto o en el paquete significa que este producto se debe desechar al final de su período de vida sin mezclarse con la basura doméstica. Le pedimos que tenga en cuenta que es su responsabilidad desechar el equipo electrónico en centros de reciclaje para ayudar a conservar los recursos naturales. Cada país de la Unión Europea debe tener sus centros de reciclaje para equipos eléctricos y electrónicos. Para obtener información sobre el área de reciclaje de su zona, póngase en contacto con la autoridad local que gestiona los residuos relacionados con equipos eléctricos y electrónicos o con el distribuidor al que adquirió el producto.

# PRECAUCIONES

## PRECAUCIONES



### Símbolos utilizados en este manual



Este icono indica la existencia de un riesgo potencial que podría provocar lesiones personales o daños al producto.



Este icono indica información de funcionamiento o de servicio técnico importante.

## Aviso

- Lea este manual del usuario atentamente antes de utilizar el monitor LCD y guárdelo por si tuviera que consultarlo en otro momento.
- Las especificaciones del producto y otra información proporcionada en este manual del usuario solamente deben utilizarse como referencia. Toda la información está sujeta a cambios sin previo aviso. El contenido actualizado se puede descargar de nuestro sitio web en [www.agneovo.com](http://www.agneovo.com).
- Para proteger sus derechos como consumidor, no quite ninguna pegatina del monitor LCD. Este hecho podría afectar a la resolución del período de garantía.

## Precauciones de instalación



No coloque el monitor LCD cerca de fuentes de calor, como por ejemplo radiadores, aberturas de ventilación o a la luz directa del sol.



No tape ni bloquee los orificios de ventilación de la carcasa.



Coloque el monitor LCD en un área estable. No coloque el monitor LCD donde pueda sufrir vibraciones o impactos.



Coloque el monitor LCD en un área perfectamente ventilada.



No coloque el monitor LCD en el exterior.



No coloque el monitor LCD en un entorno con polvo o humedad.



No derrame líquido ni inserte objetos afilados en el monitor LCD a través de los orificios de ventilación. Si lo hace, se puede provocar un incendio accidental, descargas eléctricas o el monitor LCD puede resultar dañado.

# PRECAUCIONES

## Precauciones de uso



Utilice solamente el cable de alimentación proporcionado con el monitor LCD.



La toma de corriente debe estar instalada junto al monitor LCD y se debe tener acceso a él sin ninguna dificultad.



Si utiliza un alargador con el monitor LCD, asegúrese de que el consumo de corriente total enchufado a la toma de corriente no supera el amperaje permitido.



No deje que nada descansa sobre el cable de alimentación. No coloque el monitor LCD donde el cable de alimentación se pueda pisar.



Si no va a utilizar el monitor LCD durante un prolongado período de tiempo, desenchufe el cable de alimentación de la toma de corriente eléctrica.



Para desconectar el cable de alimentación, agarre el cabezal del enchufe y tire de él. No tire del cable; si lo hace, se puede provocar un incendio o descargas eléctricas.



No desenchufe ni toque el cable de alimentación con las manos mojadas.



### ADVERTENCIA:

Desenchufe el cable de alimentación de la toma de corriente y póngase en contacto con el personal de servicio técnico cualificado cuando se den las siguientes condiciones:

- El cable de alimentación está dañado.
- El monitor LCD se ha caído o la carcasa se ha dañado.
- El monitor LCD emite humo o un fuerte olor.



El montaje en el techo o en cualquier superficie horizontal elevada no es aconsejable.



### ADVERTENCIA:

La instalación de las pantallas que no se realice conforme a las instrucciones puede dar lugar a consecuencias no deseadas, como por ejemplo daños o lesiones personales. Es muy recomendable, que los usuarios que ya hayan montado el monitor en el techo o en cualquier otra superficie horizontal elevada se pongan en contacto con AG Neovo para obtener consejos y soluciones que le ayudarán a disfrutar plenamente de dicho monitor.



# PRECAUCIONES

## Limpieza y mantenimiento



No intente reparar el monitor LCD usted mismo. Deje esta tarea en manos del personal de servicio técnico.

Si abre o quita la carcasa puede quedar expuesto a voltajes peligrosos y a otros riesgos.

## Aviso para el monitor LCD

Para mantener el rendimiento luminoso estable, es recomendable utilizar un valor bajo de brillo.

Debido al período de vida útil de la lámpara, es normal que la calidad del brillo del monitor LCD disminuya con el tiempo.

Cuando se muestran imágenes estáticas durante prolongados períodos de tiempo, se puede quedar una imagen permanente en el monitor LCD. Este fenómeno se conoce como retención o envejecimiento.

Para evitar la retención de imágenes, lleve a cabo cualquiera de los métodos siguientes:

- Establezca un período de tiempo para que el monitor LCD se apague después de unos minutos de inactividad.
- Utilice un protector de pantalla que tenga gráficos móviles o una imagen en blanco y negro.
- Cambie los fondos de escritorio con cierta frecuencia.
- Ajuste el monitor LCD con un bajo valor de brillo.
- Apague el monitor LCD cuando no utilice el sistema.

Cuando el monitor LCD muestre retención de imágenes:

- Apague el monitor LCD durante un prolongado período de tiempo. Podemos estar hablando de varias horas o varios días.
- Utilice un protector de pantalla y ejecútelo durante un prolongado período de tiempo.
- Utilice una imagen en blanco y negro y muéstrela durante un prolongado período de tiempo.

El interior del monitor LCD contiene millones de microtransistores. Es normal que unos pocos transistores resulten dañados y generen puntos. Se trata de una anomalía aceptable que no se considera una avería.

# CAPÍTULO 1: DESCRIPCIÓN DEL PRODUCTO

## 1.1 Contenido del paquete

Cuando desempaque el producto, asegúrese de que todos los elementos siguientes están incluidos en la caja. Si alguno de ellos falta o está dañado, póngase en contacto con su distribuidor.

**Monitor LCD**

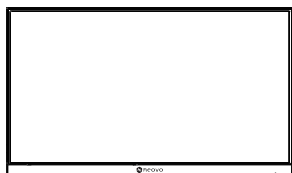

**Base**

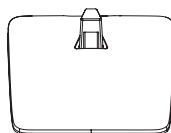

**Pedestal**



**Guía de inicio rápido**



**Cable HDMI**

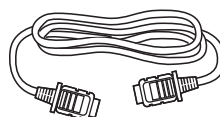

**Cable de alimentación**

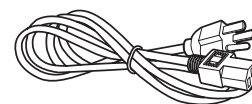

### Nota:

- *Utilice solamente el cable de alimentación suministrado.*
- *Las imágenes anteriores son solamente para referencia. Los artículos reales embalados pueden variar.*



# DESCRIPCIÓN DEL PRODUCTO

## 1.2 Instalación

### 1.2.1 Instalar el pedestal

1. Presione las pestañas en la base y a continuación, acople la base al brazo. Asegúrese de que las pestañas de la base estén seguras en las ranuras del brazo.
2. Coloque el monitor LCD con el lado de la pantalla hacia abajo sobre una superficie acolchada.
3. Acople el pedestal al monitor.

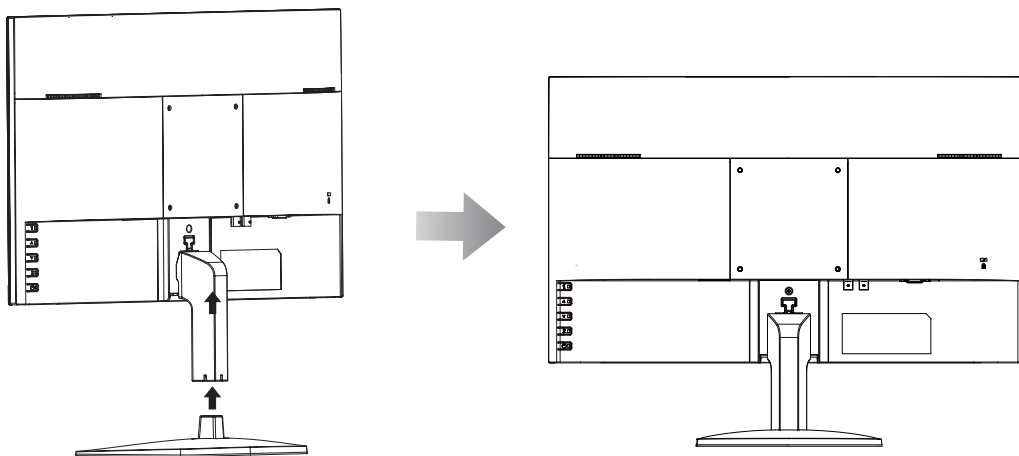

# DESCRIPCIÓN DEL PRODUCTO

## 1.2.2 Ajustar la inclinación

Para una visualización cómoda, incline el monitor LCD hasta un ángulo comprendido entre  $-5^\circ$  y  $20^\circ$ . Sujete el pedestal con una mano y utilice la otra para ajustar el monitor LCD en el ángulo que desee.

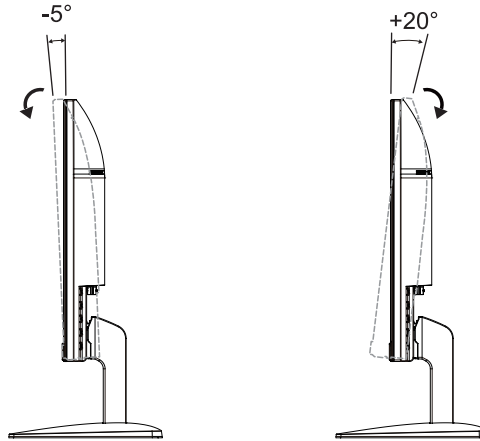

## 1.2.3 Instalación en la pared

Para instalar el monitor LCD en la pared, realice estos pasos:

### 1. Retire el pedestal de la base.

Consulte la página 35.

### 2. Instale el monitor LCD en la pared.

Atornille el soporte de montaje en los orificios VESA situados en la parte posterior del monitor LCD.

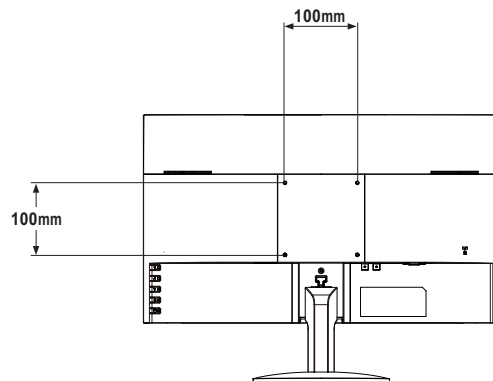

**Nota:** Tome las medidas que estime oportuno para evitar que el monitor LCD se caiga y reduzca el riesgo de daños personales y materiales en caso de que se produzcan terremotos u otras catástrofes.

- Utilice solamente el kit de instalación en pared de 100 x 100 mm recomendado por AG Neovo. Todos los kits de instalación en pared de AG Neovo cumplen la norma VESA.
- Asegure el monitor LCD en una pared sólida lo suficientemente resistente como para aguantar su peso.
- Es recomendable instalar el monitor LCD en la pared sin inclinarlo hacia abajo.

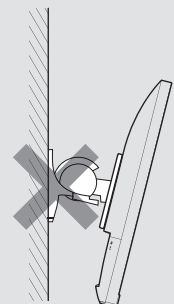

# DESCRIPCIÓN DEL PRODUCTO

## 1.3 Información general

### 1.3.1 Vista frontal

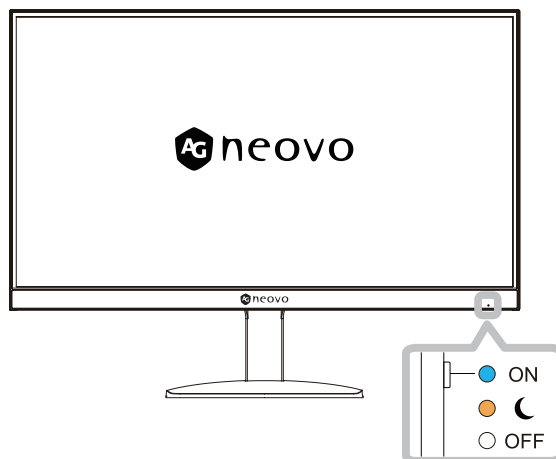

**Indicador de estado de la alimentación:** Indica el estado de funcionamiento del monitor:

- Azul – Modo de encendido.
- Ámbar – modo de espera.
- LED apagado – modo de apagado.

# DESCRIPCIÓN DEL PRODUCTO

## 1.3.2 Panel de control

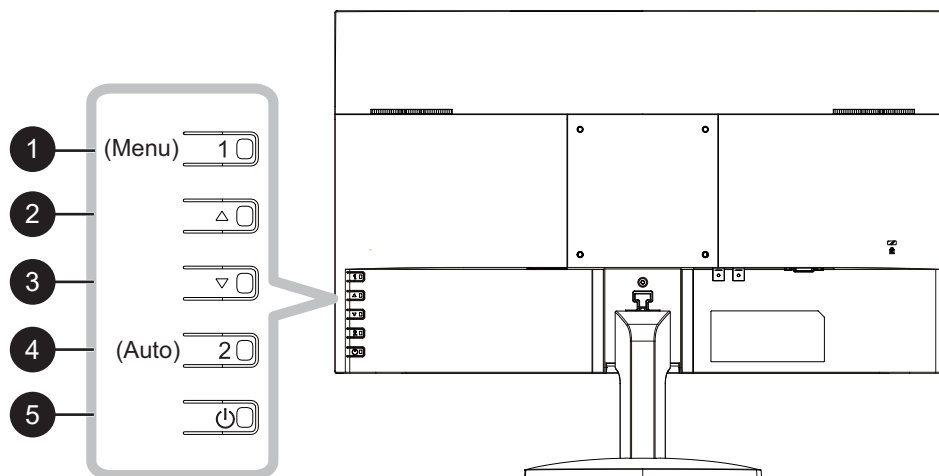

- 1** MENÚ  
Permite activar y desactivar los menús OSD.
- 2** Tecla de acceso directo: Botón de fuente  
Cuando el menú OSD se encuentre ACTIVADO, recorra los iconos de ajuste o ajuste una función.
- 3** Cuando el menú OSD se encuentre ACTIVADO, recorra los iconos de ajuste o ajuste una función.
- 4** Tecla de acceso directo: Ajuste automático para VGA  
Cuando el menú OSD está ACTIVADO, el botón se utiliza para confirmar el ajuste de la función.
- 5** ALIMENTACIÓN:  
Presione este botón para encender y apagar el monitor.

# DESCRIPCIÓN DEL PRODUCTO

## 1.3.3 Vista posterior

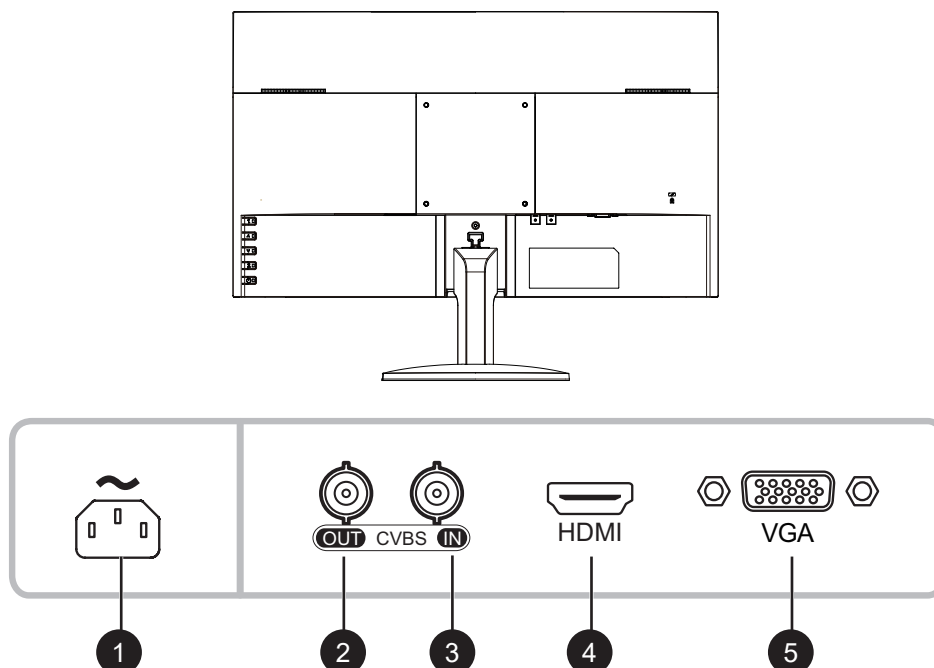

- 1 ~: Entrada de alimentación de CA.
- 2 **SALIDA COMPUESTO (CVBS):**  
Permite conectar la salida de señales compuestas (CVBS).
- 3 **ENTRADA COMPUESTO (CVBS):**  
Permite conectar la entrada de señales compuestas (CVBS)
- 4 **ENTRADA HDMI:**  
permite conectar señales HDMI.
- 5 **ENTRADA VGA:**  
Permite conectar la entrada de señales VGA.

# CAPÍTULO 2: REALIZAR LAS CONEXIONES



## PRECAUCIÓN:

Asegúrese de que el monitor LCD no está conectado a la toma de corriente eléctrica antes de realizar las conexiones. Si conecta los cables mientras la alimentación está CONECTADA, se pueden provocar descargas eléctricas o lesiones personales.

## 2.1 Conectar la alimentación de CA

1. Conecte el cable de alimentación a la entrada de alimentación de CA situada en la parte posterior del monitor LCD.
2. Inserte el enchufe del cable de alimentación a una toma de corriente eléctrica o a una fuente de alimentación.

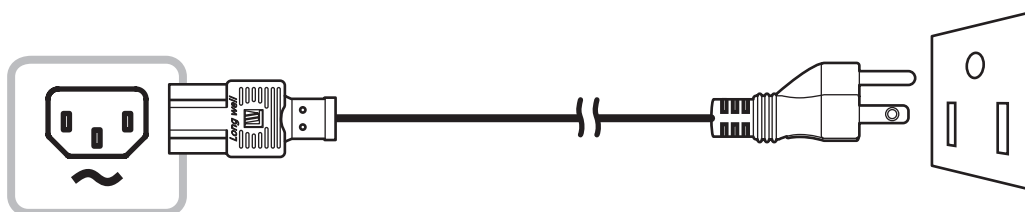

## PRECAUCIÓN:

Cuando desenchufe el cable de alimentación, hágalo agarrando el cabezal del enchufe de dicho cable. Nunca tire del cable.

# REALIZAR LAS CONEXIONES

## 2.2 Conectar señales de fuente de entrada

Las señales de fuente de entrada se pueden conectar con cualquiera de los cables siguientes:

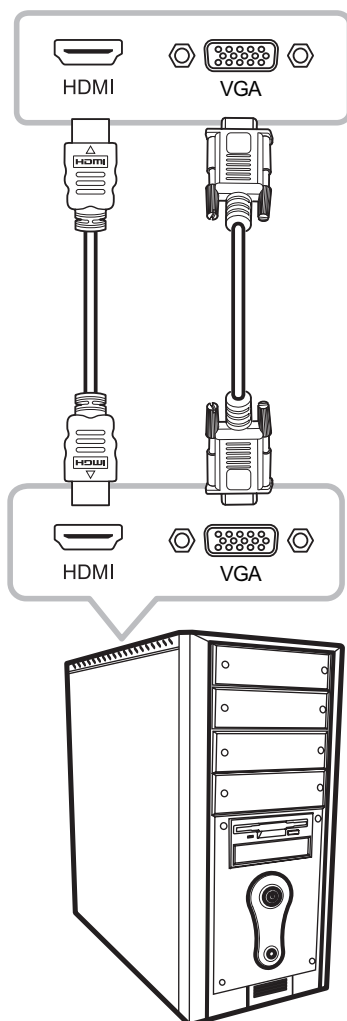

- **HDMI**

Inserte un extremo de un cable HDMI en el conector HDMI del monitor LCD y el otro extremo en el conector HDMI del equipo.

- **VGA**

Inserte un extremo de un cable D-Sub (VGA) en el conector D-SUB (VGA) del monitor LCD y el otro extremo en el conector D-SUB (VGA) del equipo.

# REALIZAR LAS CONEXIONES

## 2.4 Conectar un dispositivo de vídeo

- **SALIDA CVBS**

Inserte un extremo del cable compuesto en el conector de SALIDA de CVBS del monitor LCD y el otro extremo en el conector de ENTRADA de CVBS de la pantalla externa.

- **ENTRADA CVBS**

Inserte un extremo del cable compuesto en el conector de ENTRADA de CVBS del monitor LCD y el otro extremo en el puerto de SALIDA de CVBS del dispositivo de vídeo.

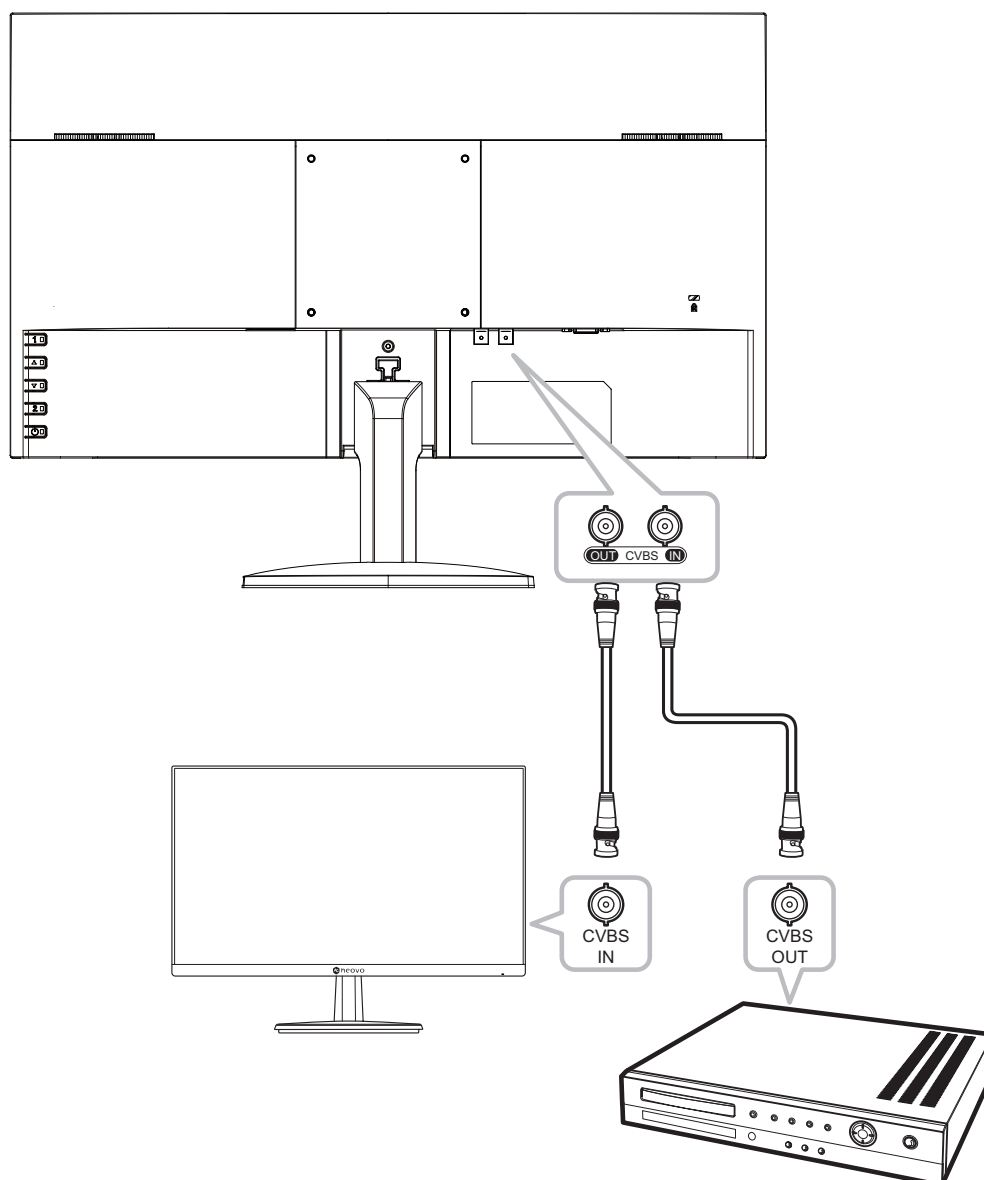





# CAPÍTULO 3: USAR EL MONITOR LCD

## 3.1 Encender la alimentación

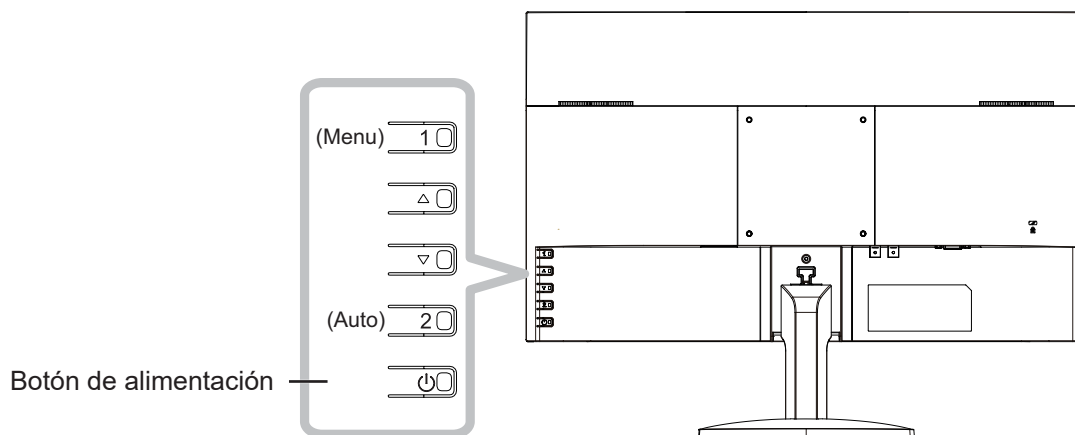
1. Enchufe el cable de alimentación a una toma de corriente eléctrica o a una fuente de alimentación.
2. Presione la tecla  del panel de control.



Cuando el monitor LCD se encienda, presione la tecla  para apagarlo.

**Nota:** El monitor LCD seguirá consumiendo energía mientras el cable de alimentación esté conectado a la toma de corriente eléctrica. Desconecte el cable de alimentación para interrumpir la corriente por completo.

# USAR EL MONITOR LCD

## 3.2 Mostrar el menú OSD

Presione la tecla 1 o MENÚ para abrir el menú OSD. Presione la tecla 1(MENÚ) de nuevo para cerrar el menú OSD.

Para obtener más información sobre el ajuste de la configuración, consulte la página 22.

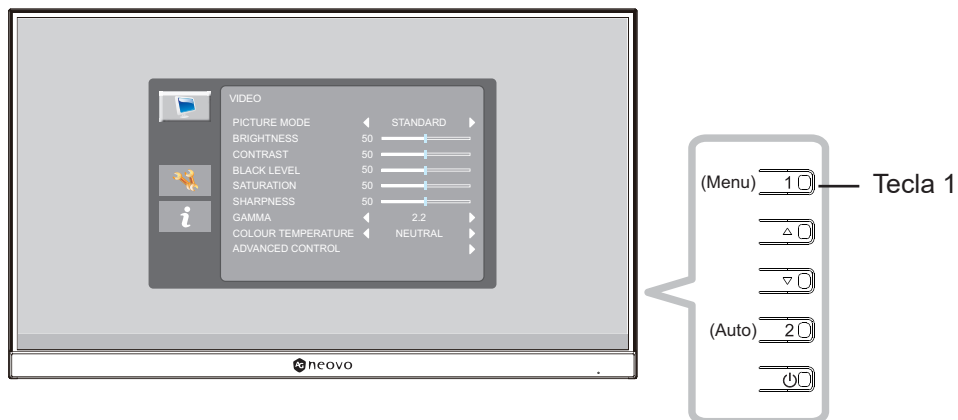

Aparecerá el siguiente menú en la pantalla:

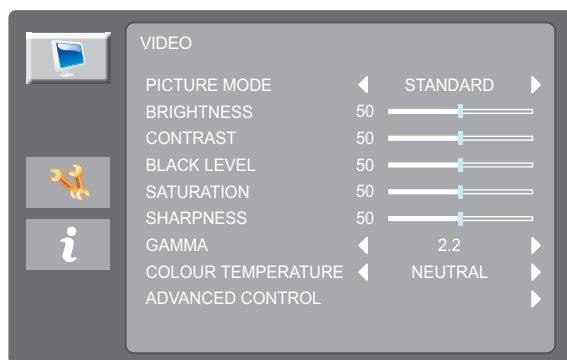

# USAR EL MONITOR LCD

## 3.3 Seleccionar una fuente de entrada

Presione la tecla ▲ para abrir el menú de selección de fuente.

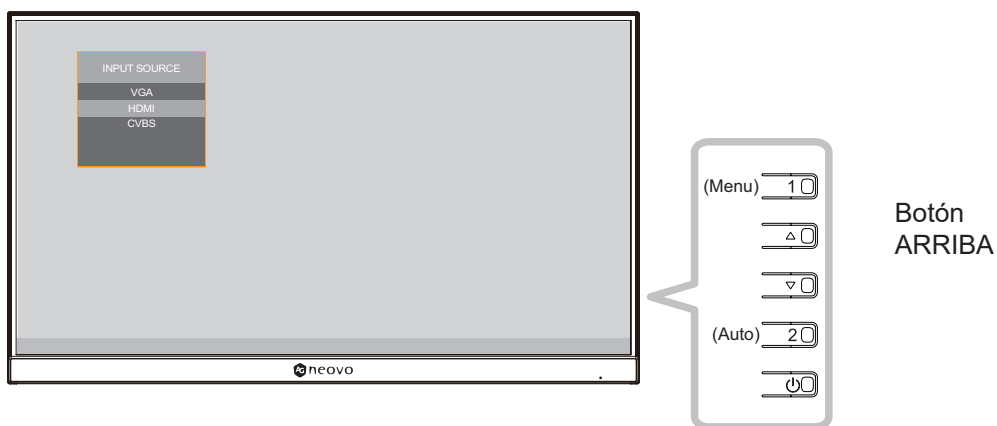

Aparecerá el siguiente menú en la pantalla:

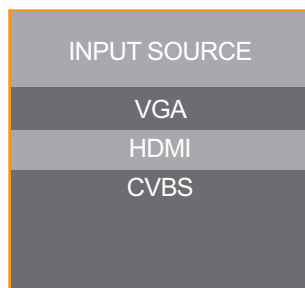

Presione la tecla ▲ continuamente para seleccionar la fuente de entrada deseada. A continuación, presione la tecla 2(AUTO) para confirmar o espere hasta que el menú de fuente desaparezca automáticamente de la pantalla. Las opciones de entrada disponibles incluyen "CVBS", "HDMI" y "VGA".

**Nota:** Cada vez que cambia a la fuente VGA, el monitor LCD realiza el ajuste de la pantalla automáticamente.

# USAR EL MONITOR LCD

## 3.4 Ajuste automático de la pantalla (Solamente para la fuente VGA)

La función de ajuste automático pone a punto el monitor LCD automáticamente con su configuración óptima, con la posición horizontal, la posición vertical, el reloj y la fase.

Presione la tecla 2(AUTO) para realizar el ajuste automático para una fuente VGA.

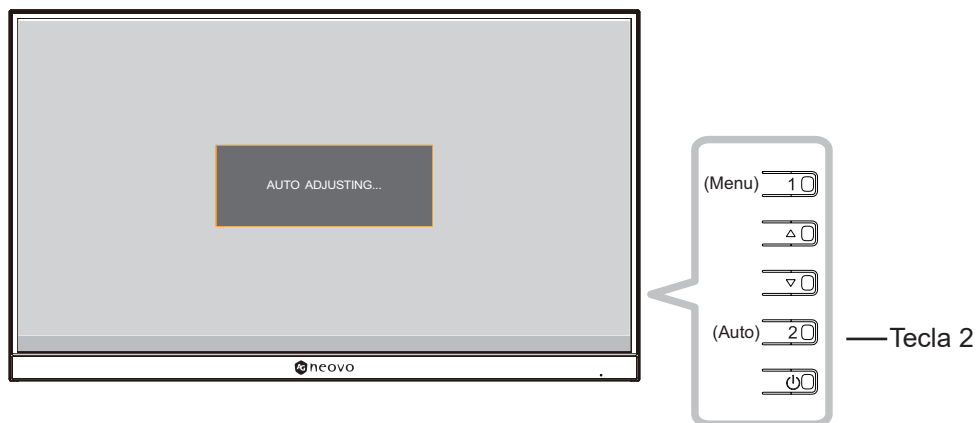

Aparecerá el siguiente mensaje en la pantalla:



Durante al ajuste automático, la pantalla vibrará ligeramente durante unos segundos.

El ajuste de pantalla se habrá finalizado cuando el mensaje de AJUSTE AUTOMÁTICO desaparezca de la pantalla.

**Nota:** Es recomendable utilizar la función de ajuste automático cuando se use el monitor LCD por primera vez o después de un cambio de resolución o frecuencia.

# USAR EL MONITOR LCD

## 3.5 Bloquear las teclas de control

Bloquear las teclas de control ayuda a evitar el acceso no deseado a la configuración del monitor LCD. Presione la tecla 1(MENÚ) durante 5 segundos para bloquear todas las teclas, excepto Encendido.



El mensaje de bloqueo del panel de teclado se muestra en la pantalla.

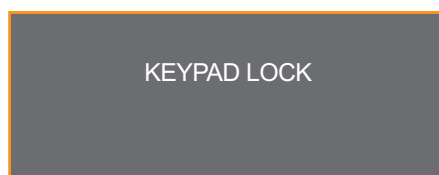

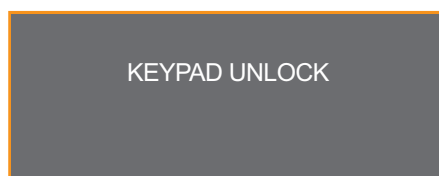

Para desbloquear las teclas de control, presione la tecla 1(MENÚ) de nuevo durante 5 segundos. El mensaje de bloqueo del panel de teclado se muestra en la pantalla.

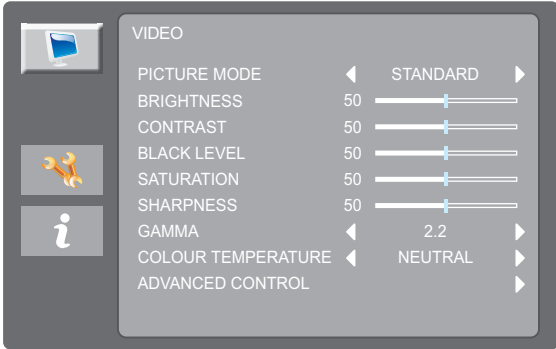
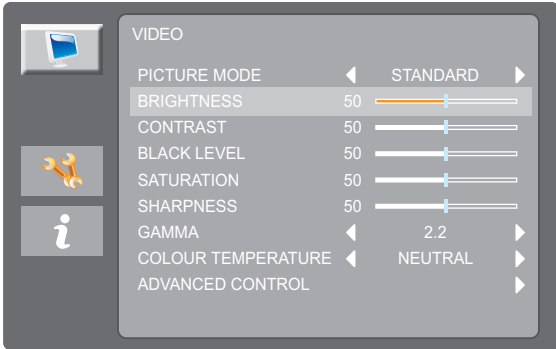

# CAPÍTULO 4: VISUALIZACIÓN DE MENÚS EN PANTALLA

## 4.1 Utilizar el menú OSD

#	Navegación mediante menús	Uso
1	<p>Mostrar la pantalla de menús principal.</p> 	<p>Presione 1(MENÚ) en el panel de control..</p>
2	<p>Permite entrar en el submenú.</p>  <p>El elemento resaltado (barra gris claro) indica el elemento de submenú activo.</p>	<ol style="list-style-type: none"> <li>1 Presione ▲ / ▼ para seleccionar el elemento de menú.</li> <li>2 Presione 2(AUTO) para entrar en el submenú.</li> <li>3 Presione ▲ / ▼ para seleccionar el elemento de submenú.</li> <li>4 Presione 2(AUTO) para entrar en el modo de ajuste.</li> </ol>
3	<p>Ajustar la configuración.</p> <p>Por ejemplo:</p> 	<p>Presione 2(AUTO) (repetidamente) para cambiar la configuración o presione ▲ / ▼ para ajustar el valor.</p>
4	<p>Permite volver a un menú anterior y/o cerrar la ventana OSD.</p>	<p>Presione 1(MENÚ) una vez para volver al menú anterior. Presione 1(MENÚ) repetidamente para cerrar la ventana OSD.</p>

**Nota:** Cuando la configuración se modifica, todos los cambios se guardan cuando el usuario realiza las siguientes acciones:

- Continúa con otro menú
- Sale del menú OSD
- Espera a que el menú OSD desaparezca

# VISUALIZACIÓN DE MENÚS EN PANTALLA

## 4.2 Árbol de menús OSD

Menú principal	Submenú	Referencia
VÍDEO	MODO DE IMAGEN	Consulte la página 24.
	BRILLO	
	CONTRASTE	
	NIVEL DE NEGRO	
	SATURACIÓN	
	MATIZ	
	NITIDEZ	
	GAMMA	
	TEMPERATURA COLOR	
	CONTROL AVANZADO	
	AJUSTE AUTOMÁTICO	
	COLOR AUTOMÁTICO	
CONFIGURACIÓN	IDIOMA	Consulte la página 28.
	RETROILUMINACIÓN	
	TEMPORIZADOR OSD	
	TRANSPARENCIA OSD	
	ESPERA	
	VPM	
	DETECCIÓN DE FUENTE	
	PANTALLA AZUL	
	SISTEMA DE COLOR	
	ANTIQUEMADO	
	RESTAURAR POR DEFECTO	
INFORMACIÓN	ENTRADA:	Consulte la página 31.
	RESOLUCIÓN:	
	FRECUENCIA HORIZONTAL:	
	FRECUENCIA VERTICAL:	
	MODO DE TEMPORIZACIÓN:	
	VERSIÓN DE FIRMWARE:	

**Nota:** La disponibilidad de algunos elementos de menú depende de la señal de la fuente de entrada. Si el menú no está disponible, no se visualiza o se deshabilita y atenúa.



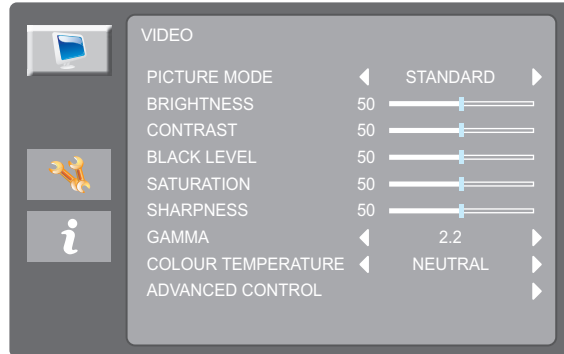

# CAPÍTULO 5: AJUSTAR EL MONITOR LCD

## 5.1 Menú Vídeo

1. Presione 1(MENÚ) en el panel de control para mostrar la ventana del menú OSD.
2. Presione ▲ / ▼ para seleccionar  y a continuación presione 2(AUTO) para entrar en el menú VÍDEO.

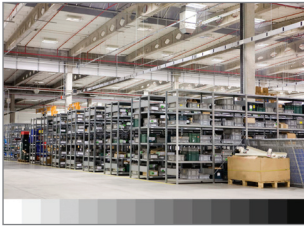

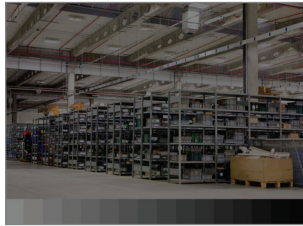
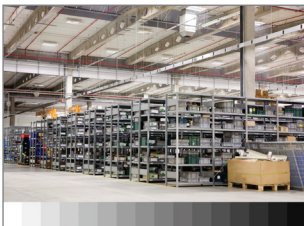
3. Presione ▲ / ▼ para seleccionar una opción y a continuación presione 2(AUTO) para entrar en el Submenú.

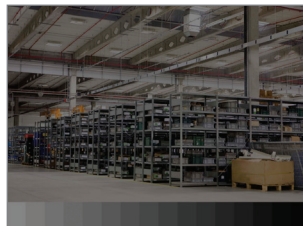
Elemento	Función	Uso	Valores
MODO DE IMAGEN	Permite seleccionar una configuración de modo de imagen predefinida. <b>Nota:</b> El MODO DE IMAGEN recomendado para una fuente de PC optimizada es ESTÁNDAR y la RELACIÓN DE ASPECTO es 16:9. En el modo optimizado, no se pueden modificar los parámetros SATURACIÓN y BRILLO.	Presione 2(AUTO) (repetidamente) para seleccionar la configuración.	ESTÁNDAR CCTV VÍDEO
BRILLO	Permite ajustar la luminancia de la imagen de la pantalla.	Presione ▲ / ▼ para ajustar el valor.	De 0 a 100
	<i>Valor original</i>	<i>Valor alto</i>	<i>Valor bajo</i>
			
CONTRASTE	Permite ajustar la diferencia entre el nivel de negro y el nivel de blanco.	1 Presione 2(AUTO). 2 Presione ▲ / ▼ para ajustar el valor.	De 0 a 100
	<i>Valor original</i>	<i>Valor alto</i>	<i>Valor bajo</i>
			



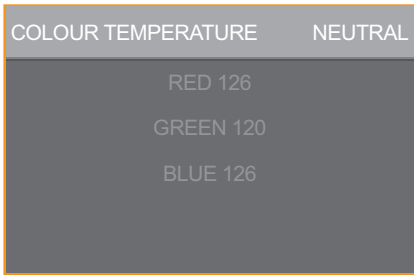

# AJUSTAR EL MONITOR LCD

Elemento	Función	Uso	Valores
NIVEL DE NEGRO	Permite ajustar el nivel de negro de la imagen de la pantalla. Un valor bajo de brillo hace que el color negro sea más oscuro.	Presione ▲ / ▼ para ajustar el valor.	De 0 a 100
SATURACIÓN	Permite ajustar la saturación de color. <b>Nota:</b> Este elemento de menú solamente está disponible si la fuente de entrada es HDMI o CVBS.	Presione ▲ / ▼ para ajustar el valor.	De 0 a 100
MATIZ	Permite ajustar el matiz de color. <b>Nota:</b> Este elemento de menú solamente está disponible si la fuente de entrada es CVBS.		De 0 a 100
NITIDEZ	Permite ajustar la claridad y el enfoque de la imagen de la pantalla. <b>Nota:</b> Este elemento de menú solamente está disponible si la fuente de entrada es HDMI o CVBS (NTSC).		De 0 a 100
GAMMA	Permite ajustar la configuración no lineal para la luminancia y el contraste de la imagen.	Presione 2(AUTO) (repetidamente) para seleccionar la configuración.	1.8 2.0 2.2 2.4 S
TEMPERATURA COLOR	Proporciona varias configuraciones de ajuste del color. 		NEUTRA CÁLIDA FRÍA USUARIO
<p>La temperatura de color se puede establecer en:</p> <ul style="list-style-type: none"> <li>• “NEUTRA”: temperatura de color normalmente utilizada con condiciones de iluminación normales.</li> <li>• “CÁLIDA”: Aplica un matiz rojizo para proporcionar colores más cálidos.</li> <li>• “FRÍA”: aplica un matiz azulado para proporcionar colores más fríos.</li> <li>• “USUARIO”: esta opción permite a los usuarios establecer la temperatura de color ajustando la configuración de rojo, verde o azul conforme a las preferencias del usuario.             <ol style="list-style-type: none"> <li>a. Seleccione “USUARIO” y presione ▼.</li> <li>b. Presione 2(AUTO) para entrar en la configuración de los valores de “ROJO”.</li> <li>c. Presione ▲ / ▼ para ajustar el valor (0-255).</li> <li>d. Al finalizar, presione 1(MENÚ) para volver al menú anterior. Para ajustar los valores de verde y azul, presione ▲ / ▼ y repita los pasos b a c.</li> </ol> </li> </ul>			

# AJUSTAR EL MONITOR LCD

Elemento	Función	Uso	Valores
CONTROL AVANZADO	Permite definir la configuración de control avanzado.	Presione 2(AUTO).	-
	<ul style="list-style-type: none"> <li>“REDUCCIÓN DE RUIDO”: reduce el ruido de la imagen debido a una mala recepción o mala calidad de imagen.</li> </ul>	<ol style="list-style-type: none"> <li>Presione ▲ / ▼.</li> <li>Presione 2(AUTO) (repetidamente) para seleccionar la configuración.</li> </ol>	DESACTIVADO BAJA MEDIO ALTA
	<ul style="list-style-type: none"> <li>“INTERVALO DE COLOR”: permite ajustar los niveles de negro y blanco para el vídeo. <b>Nota:</b> Este elemento de menú solamente está disponible si la fuente de entrada es HDMI.</li> </ul>		COMPLETO LÍMITE
	<ul style="list-style-type: none"> <li>“Relación de contraste dinámico (DCR, Dynamic Contrast Ratio)”: permite ajustar automáticamente el intervalo de la retroiluminación conforme a la pantalla de visualización, como cuando se ven películas. La opción DCR es adecuada para visualización en interiores. <b>Nota:</b> Este elemento de menú solamente está disponible si la fuente de entrada es HDMI.</li> </ul>		DESACTIVADO ACTIVADO
	<ul style="list-style-type: none"> <li>“MEJORA DEL CONTRASTE” - ajusta automáticamente el brillo y contraste de la imagen en un intervalo de alta velocidad y contraste dinámico, como cuando se ven películas. <b>Nota:</b> Este elemento de menú solamente está disponible si la fuente de entrada es HDMI.</li> </ul>		DESACTIVADO ACTIVADO
	<ul style="list-style-type: none"> <li>“RELACIÓN DE ASPECTO”: permite ajustar la relación de aspecto de la imagen de la pantalla. <b>Nota:</b> Las opciones ZOOM1 y ZOOM2 solamente están disponibles si la fuente de entrada es CVBS.</li> </ul>		16:9 NATIVO 4:3 ZOOM1 ZOOM2

# AJUSTAR EL MONITOR LCD

Elemento	Función	Uso	Valores
AJUSTE AUTOMÁTICO	Permite definir la configuración de ajuste automático.  <b>Nota:</b> Este elemento de menú solamente está disponible si la fuente de entrada es VGA.	Presione 2(AUTO).	-
	<ul style="list-style-type: none"> <li>• “AJUSTE AUTOMÁTICO”: permite ajustar automáticamente el monitor LCD a su configuración óptima, con la posición horizontal, la posición vertical, el reloj y la fase.</li> </ul> 	<ol style="list-style-type: none"> <li>1 Presione ▲ / ▼.</li> <li>2 Presione 2(AUTO).</li> </ol>	-
	<ul style="list-style-type: none"> <li>• “POSICIÓN H. (posición horizontal)”: permite mover la imagen de la pantalla hacia la izquierda o hacia la derecha.</li> </ul>	<ol style="list-style-type: none"> <li>1 Presione ▲ / ▼.</li> <li>2 Presione 2(AUTO).</li> </ol>	De 0 a 100
	<ul style="list-style-type: none"> <li>• “POSICIÓN V (posición vertical)”: permite mover la imagen de la pantalla hacia arriba o hacia abajo.</li> </ul>	<ol style="list-style-type: none"> <li>3 Presione ▲ / ▼ para ajustar el valor.</li> </ol>	De 0 a 100
	<ul style="list-style-type: none"> <li>• “FASE”: permite ajustar la frecuencia de la fase para sincronizarla con la señal de vídeo.</li> </ul>		De 0 a 100
	<ul style="list-style-type: none"> <li>• “RELOJ”: permite ajustar la frecuencia para sincronizarla con la señal de vídeo.</li> </ul>		De 0 a 100
COLOR AUTOMÁTICO	Establece el balance de blanco y ajusta automáticamente la configuración de color.   <b>Nota:</b> Este elemento de menú solamente está disponible si la fuente de entrada es VGA.	Presione 2(AUTO).	-

# AJUSTAR EL MONITOR LCD

## 5.2 Menú CONFIGURACIÓN

1. Presione 1(MENÚ) en el panel de control para mostrar la ventana del menú OSD.
2. Presione ▲ / ▼ para seleccionar  y a continuación presione 2(AUTO) para entrar en el menú CONFIGURACIÓN.

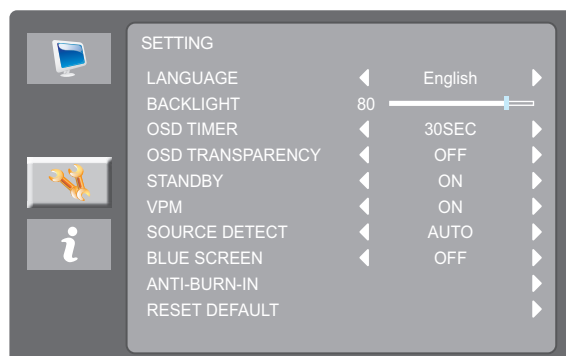

3. Presione ▲ / ▼ para seleccionar una opción y a continuación presione 2(AUTO) para entrar en el submenú.

Elemento	Función	Uso	Valores
IDIOMA	Elija el idioma utilizado para los menús OSD.	Presione 2(AUTO) (repetidamente) para seleccionar la configuración.	English Español Français Deutsch 简体中文 繁體中文
RETROILUMINACIÓN	Permite ajustar la luminancia de la imagen de la pantalla.	Presione ▲ / ▼ para ajustar el valor.	De 0 a 100
TEMPORIZADOR OSD	Permite establecer la duración de tiempo (en segundos) que la pantalla de menús OSD permanece visible. Cuando el tiempo termina, la pantalla de menús OSD desaparece automáticamente.	Presione 2(AUTO) (repetidamente) para seleccionar la configuración.	DESACTIVADO 10 S 20 S 30 S 40 S 50 S 60 S
TRANSPARENCIA OSD	Permite ajustar la transparencia del menú OSD.		DESACTIVADO BAJA MEDIO ALTA

# AJUSTAR EL MONITOR LCD

Elemento	Función	Uso	Valores
ESPERA	Habilita o deshabilita el modo Espera. <b>Nota:</b> La cantidad de tiempo que ha de transcurrir para que la pantalla entre en el modo espera varía en función del valor de la opción "DETECTAR FUENTE". Si la opción "DETECTAR FUENTE" se establece en "AUTOMÁTICO", la pantalla comprueba todas las señales de fuente de entrada antes de entrar en el modo espera si no se detecta señal; este proceso tarda más tiempo. Si la opción "DETECTAR FUENTE" se establece en "MANUAL", la pantalla entra en el modo espera inmediatamente.	Presione 2(AUTO) (repetidamente) para seleccionar la configuración.	DESACTIVADO ACTIVADO
VPM	Habilita la función VPM para reactivar el monitor desde el modo Espera. Esta opción de menú solamente está disponible si la fuente de entrada es CVBS. <b>Nota:</b> Active la opción VPM antes de conectar la fuente de entrada CVBS.		DESACTIVADO ACTIVADO
DETECCIÓN DE FUENTE	Permite establecer la pantalla para que detecte automática o manualmente la señal de fuente de entrada.		AUTOMÁTICO MANUAL
PANTALLA AZUL	Si no hay una señal de entrada disponible, el fondo de la pantalla es azul.		DESACTIVADO ACTIVADO
SISTEMA DE COLOR	Permite seleccionar el sistema de señal de entrada. <b>Nota:</b> Este elemento de menú solamente está disponible si la fuente de entrada es CVBS.		AUTOMÁTICO PAL PAL_60 NTSC NTSC_443 SECAM

# AJUSTAR EL MONITOR LCD

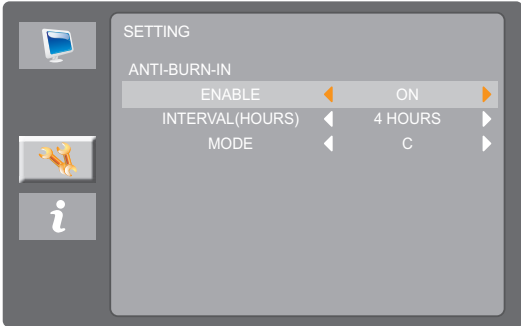
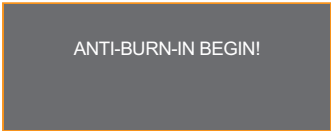
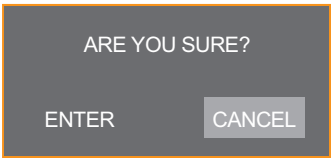
Elemento	Función	Uso	Valores
<p>ANTIQUEMADO</p>	<p>Protege la pantalla de los síntomas de “quemado” o “imagen secundaria” cuando la pantalla no se ha utilizado durante un período de tiempo.</p>  <p><b>Nota:</b> Cuando la función Anti-Burn-in™ se inicie, verá la siguiente notificación:</p> 	<ol style="list-style-type: none"> <li>1 Presione ▲ / ▼.</li> <li>2 Presione 2(AUTO) para entrar en el submenú.</li> </ol>	<p>-</p>
<p>ANTIQUEMADO</p>	<ul style="list-style-type: none"> <li>• “HABILITAR”: permite habilitar o deshabilitar la función Antiquemado™.</li> <li>• “INTERVALO (HORAS)”: permite seleccionar el tiempo del intervalo (horas) entre la activación de la función Anti-Burn-in™.</li> <li>• “MODO”: establezca el modo Anti-Burn-in™ en “A” (ejecución rápida), “B” (más lento pero más preciso que el modo “A”), o C (el modo más lento pero más preciso).</li> </ul>	<p>Presione 2(AUTO) (repetidamente) para seleccionar la configuración.</p>	<p>DESACTIVADO ACTIVADO</p> <p>4 HORAS 5 HORAS 6 HORAS 8 HORAS</p> <p>A B C</p>
<p>RESTAURAR POR DEFECTO</p>	<p>Permite restablecer los valores predeterminados de fábrica de toda la configuración.</p> 	<ol style="list-style-type: none"> <li>1 Presione ▲ / ▼.</li> <li>2 Presione 2(AUTO) para confirmar.</li> </ol>	<p>ENTRAR CANCELAR</p>

# AJUSTAR EL MONITOR LCD

## 5.4 Menú INFORMACIÓN

1. Presione 1(MENÚ) en el panel de control para mostrar la ventana del menú OSD.
2. Presione ▲ / ▼ para seleccionar  y a continuación presione 2(AUTO) para entrar en el menú INFORMACIÓN.

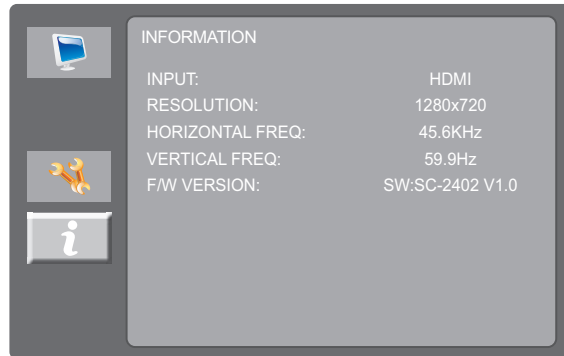





3. Revise la información del monitor LCD.

# CAPÍTULO 6: APÉNDICE

## 6.1 Mensajes de advertencia

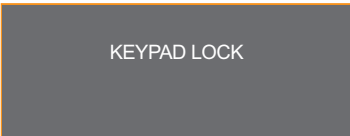
Cuando aparezca cualquiera de estos mensajes de advertencia, compruebe los siguientes elementos.

Mensajes de advertencia	Causa	Solución
	La resolución de la tasa de actualización de la tarjeta de gráficos del equipo está establecida en un valor demasiado alto.	<ul style="list-style-type: none"> <li>√ Cambie la resolución o la tasa de actualización de la tarjeta de gráficos.</li> </ul>
	El monitor LCD no puede detectar la señal de fuente de entrada.	<ul style="list-style-type: none"> <li>√ Compruebe si la fuente de entrada está encendida.</li> <li>√ Compruebe si el cable de señal está correctamente conectado.</li> <li>√ Compruebe si alguno de los contactos del conector del cable está doblado o roto.</li> </ul>
	El panel del teclado se ha bloqueado.	<ul style="list-style-type: none"> <li>√ Presione la tecla 1 o MENÚ durante cinco segundos para habilitar o deshabilitar la función BLOQUEO DE TECLAS (excepto ENCENDIDO).</li> </ul>
	Este cuadro de mensaje de advertencia solo se mostrará cuando se cambie la configuración de la función del menú por primera vez.	<ul style="list-style-type: none"> <li>√ Seleccione ACEPTAR para continuar con los cambios de configuración o CANCELAR para deshabilitar los cambios de configuración.</li> </ul> <div style="border: 1px solid gray; padding: 5px; margin-top: 10px;"> <p><b>Nota:</b> El funcionamiento puede variar según los diferentes modelos de producto.</p> </div>





# CAPÍTULO 6: APÉNDICE

## 6.2 Temporización

VGA	DVI	HDMI
720 x 400p @ 70 Hz	720 x 400p @ 70 Hz	1920 x 1080p at 50 Hz
640 x 480p @ 60 Hz	640 x 480p @ 60 Hz	1920 x 1080p at 60 Hz
640 x 480p @ 72 Hz	640 x 480p @ 72 Hz	1920 x 1080i at 50 Hz
640 x 480p @ 75 Hz	640 x 480p @ 75 Hz	1280 x 720p at 50 Hz
800 x 600p @ 56 Hz	800 x 600p @ 56 Hz	720 x 576p at 50 Hz
800 x 600p @ 60 Hz	800 x 600p @ 60 Hz	720 x 576i at 50 Hz
800 x 600p @ 72 Hz	800 x 600p @ 72 Hz	640 x 480p at 60 Hz
800 x 600p @ 75 Hz	800 x 600p @ 75 Hz	1280 x 720p at 60 Hz
1024 x 768p @ 60 Hz	1024 x 768p @ 60 Hz	1920 x 1080i at 60 Hz
1024 x 768p @ 70 Hz	1024 x 768p @ 70 Hz	720 x 480i at 60 Hz
1024 x 768p @ 75 Hz	1024 x 768p @ 75 Hz	720 x 480p at 60 Hz
1280 x 1024p @ 60 Hz	1280 x 1024p @ 60 Hz	1920 x 1080p at 24 Hz
1366 x 768p @ 60 Hz	1366 x 768p @ 60 Hz	1920 x 1080p at 25 Hz
1600 x 900p @ 60 Hz	1600 x 900p @ 60 Hz	1920 x 1080p at 30 Hz
1440 x 900p @ 60 Hz	1440 x 900p @ 60 Hz	
1280 x 720p @ 60 Hz	1280 x 720p @ 60 Hz	
1152 x 864p @ 75 Hz	1152 x 864p @ 75 Hz	
1920 x 1080p @ 60 Hz	1920 x 1080p @ 60 Hz	

## 6.3 Solucionar problemas

Problemas	Posible causa y solución
<p>No hay imagen.</p> <ul style="list-style-type: none"> <li>Indicador LED APAGADO.</li> </ul>	<ul style="list-style-type: none"> <li>Compruebe si el monitor LCD está ENCENDIDO.</li> <li>Compruebe si el cable de alimentación está correctamente conectado al monitor LCD.</li> <li>Compruebe si el cable de alimentación está enchufado a la toma de corriente eléctrica.</li> </ul>
<ul style="list-style-type: none"> <li>Indicador LED encendido en verde.</li> </ul>	<ul style="list-style-type: none"> <li>Compruebe si el equipo está encendido.</li> <li>Compruebe si el equipo está en el modo de espera; mueva el ratón o presione cualquier botón para reactivar el equipo.</li> </ul>
<p>La posición de la imagen es incorrecta.</p>	<ul style="list-style-type: none"> <li>Para una entrada VGA, presione 2 o AUTOMÁTICO en el panel de control para ajustar automáticamente la pantalla.</li> <li>Para la entrada VGA, ajuste las opciones “POSICIÓN H.” y “POSICIÓN V.” en el menú “VÍDEO (  ) &gt; AJUSTE AUTOMÁTICO” (consulte la página 27).</li> </ul>
<p>El texto se muestra borroso.</p>	<ul style="list-style-type: none"> <li>Para una entrada VGA, presione 2 o AUTOMÁTICO en el panel de control para ajustar automáticamente la pantalla.</li> <li>Para la entrada VGA, ajuste las opciones “RELOJ” y “FASE” en el menú “VÍDEO (  ) &gt; AJUSTE AUTOMÁTICO” (consulte la página 27).</li> </ul>
<p>Aparecen puntos rojos, azules, verdes o blancos en la pantalla.</p>	<ul style="list-style-type: none"> <li>El interior del monitor LCD contiene millones de microtransistores. Es normal que unos pocos transistores resulten dañados y generen puntos. Se trata de una anomalía aceptable que no se considera una avería.</li> </ul>
<p>Se ha formado rocío en el monitor LCD.</p>	<ul style="list-style-type: none"> <li>Este hecho normalmente se produce cuando el monitor LCD pasa de una sala con temperatura muy baja a una sala con temperatura elevada. No ENCIENDA el monitor LCD. Espere hasta que el rocío desaparezca.</li> </ul>
<p>Aparecen sombras tenues en la pantalla causadas por imágenes estáticas.</p>	<ul style="list-style-type: none"> <li>Apague el monitor LCD durante un prolongado período de tiempo.</li> <li>Utilice un protector de pantalla o una imagen en blanco y negro y muéstrela durante un prolongado período de tiempo.</li> </ul>

## 6.4 Transportar el monitor LCD

Si tiene que transportar el monitor LCD para repararlo o trasladarlo, colóquelo en su caja de embalaje original.

### 1. Retire el pedestal de la base.

Presione pestaña de liberación y desconecte el pedestal de base del monitor LCD.

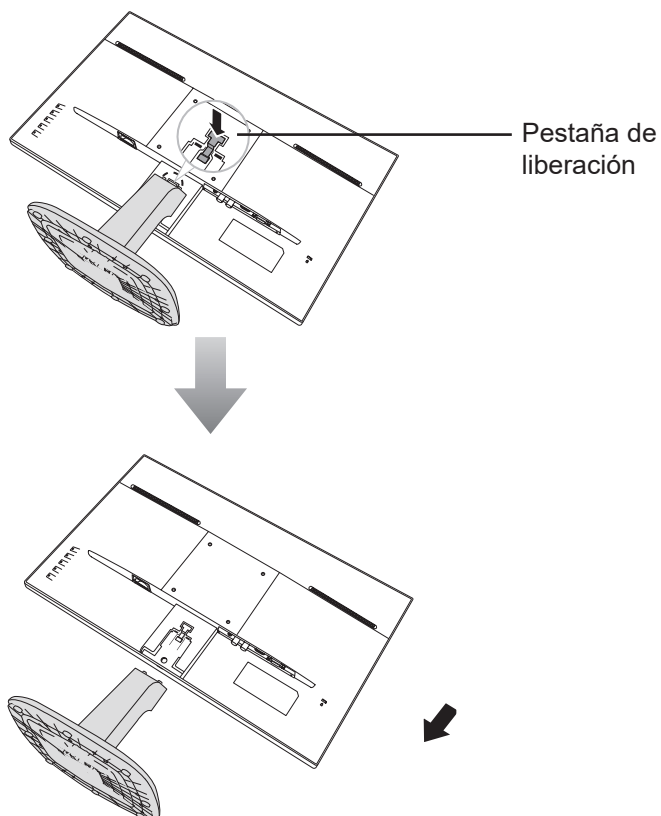

### 2. Retire la base.

Presione las pestañas en la base y a continuación, desconecte el brazo de la base.

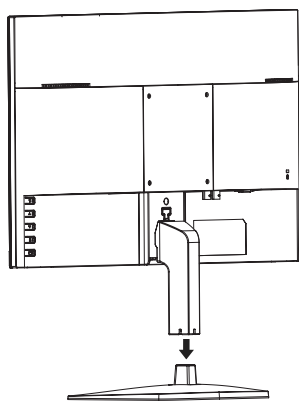

# APÉNDICE

3. Coloque las almohadillas de espuma inferiores dentro de la caja.
4. Coloque el monitor LCD boca abajo dentro de la caja.
5. Coloque la almohadilla de espuma superior en la parte superior de la pantalla LCD.
6. Coloque los accesorios en el área designada (si es necesario).
7. Cierre y encinte la caja.

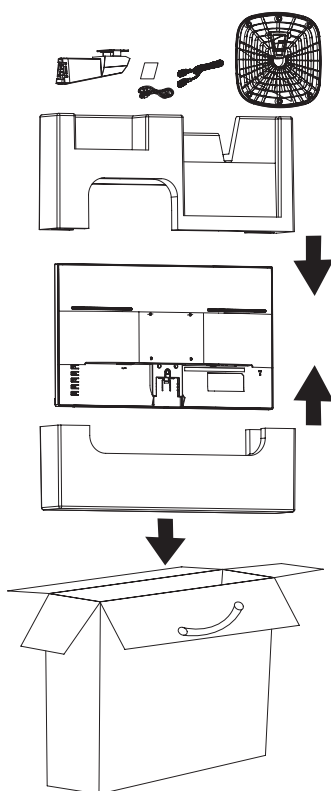

**Nota:** Se recomienda usar la caja de embalaje original.

# CAPÍTULO 7: ESPECIFICACIONES

## 7.1 Especificaciones de la pantalla

		SC-2203
Panel	Panel Type	LED-Backlit TFT LCD (VA Technology)
	Panel Size	21.45"
	Max. Resolution	FHD 1920 x 1080
	Pixel Pitch	0.241 mm
	Brightness	280 cd/m <sup>2</sup>
	Contrast Ratio	20,000,000:1 (DCR)
	Viewing Angle (H/V)	178°/178°
	Display Colour	16.7M
	Response Time	3 ms
	Surface Treatment	Haze 25%, Hard Coating (3H)
Frequency (H/V)	H Freq.	30 kHz-85 kHz
	V Freq.	48 Hz-75 Hz
Input	HDMI	1.4 x 1
	VGA	15-Pin D-Sub x 1
	Composite	BNC x 1
Output	Composite	BNC x 1
Power	Power Supply	Internal
	Power Requirements	AC 100-240V, 50/60 Hz
	On Mode	16W (On)
	Standby Mode	< 0.5W
	Off Mode	< 0.3W
Operating Conditions	Temperature	5°C-35°C (41°F-95°F)
	Humidity	20%-85% (non-condensing)
Storage Conditions	Temperature	-20°C-60°C (-4°F-140°F)
	Humidity	10%-90% (non-condensing)
Mounting	VESA FPM PMI	Yes (100 x 100 mm)
Stand	Tilt	-5° to 20°
Security	Kensington Security Slot	Yes
Dimensions	Product with Base (W x H x D)	491.8 x 373.8 x 167.4 mm (19.4" x 14.7" x 6.6")
	Product w/o Base (W x H x D)	491.8 x 289.5 x 44.9 mm (19.4" x 11.4" x 1.8")
	Packaging (W x H x D)	555.0 x 373.0 x 110.0 mm (21.9" x 14.7" x 4.3")
Weight	Product with Base	2.6 kg (5.7 lb)
	Product w/o Base	2.3 kg (5.1 lb)
	Packaging	3.6 kg (7.9 lb)

**Nota:** Todas las especificaciones están sujetas a cambio sin previo aviso.

# ESPECIFICACIONES

## 7.2 Dimensiones físicas

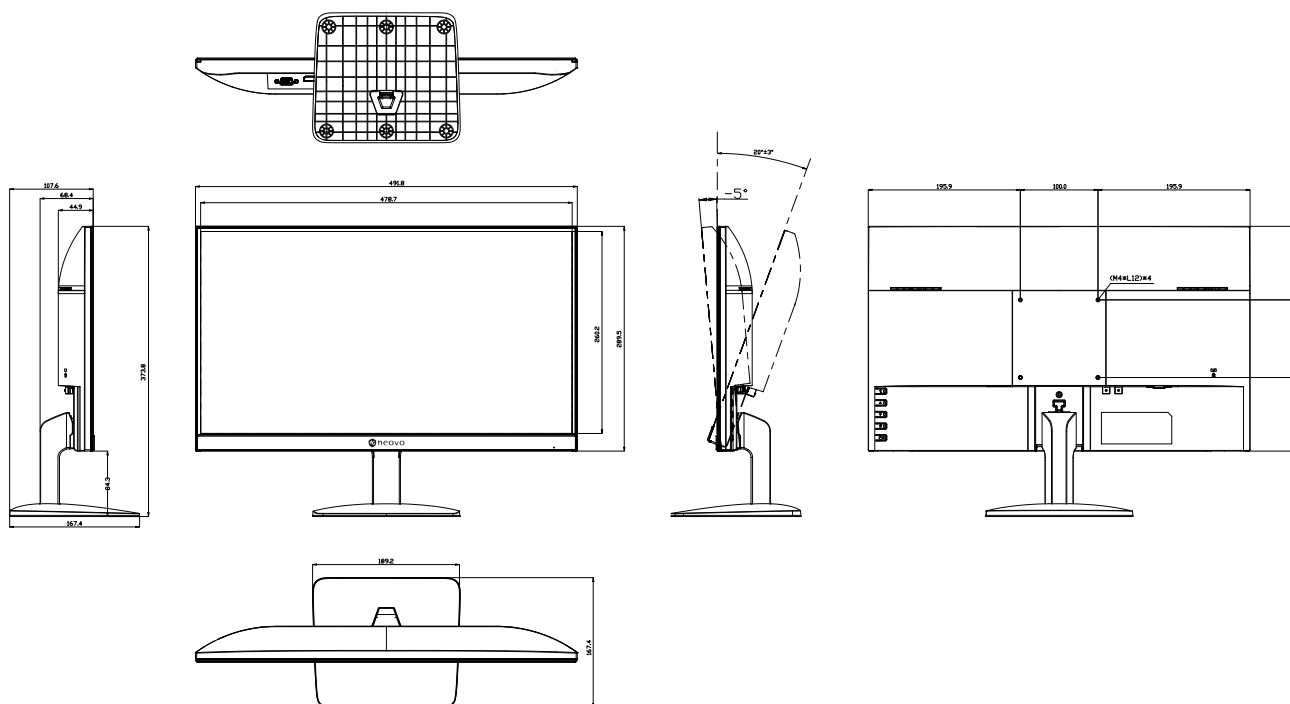

### AG Neovo

Company Address: 5F-1, No. 3-1, Park Street, Nangang District, Taipei, 11503, Taiwan.

Copyright © 2024 AG Neovo. All rights reserved.

SC-2203 Eprel registration number: 1949709

SC2230\_UM\_V010