



THE DISPLAY CHOICE
OF PROFESSIONALS™

www.agneovo.com

X-2402 LCD монитор
**Руководство
пользователя**

СОДЕРЖАНИЕ

Информация по безопасности	
ЭЛЕКТРОННЫЕ ОТХОДЫ	4
Меры предосторожности	
Уведомление	5
Предупреждения при установке	5
Предупреждения при использовании	6
Очистка и обслуживание	6
Уведомление об особенностях использования ЖК-монитора	7
Глава 1. Описание устройства	
1.1 Комплект поставки	8
1.2 Подготовка к установке на стену	9
1.2.1 Крепление на стену	9
1.2.2 Снятие подставки	9
1.3 Описание ЖК-монитора	10
1.3.1 Вид спереди и кнопки управления	10
1.3.2 Вид сзади	11
ГЛАВА 2. ПОДКЛЮЧЕНИЯ	
2.1 Подключение электропитания	12
2.2 Подключение источников сигнала	13
2.2.1 Подключение компьютера	13
Использование кабелей VGA	13
Использование кабелей DVI	13
Использование кабелей DisplayPort	14
Подключение аудиоустройства	14
2.2.2 Подключение видеоаппаратуры	15
Использование кабелей HDMI	15
ГЛАВА 3. ИСПОЛЬЗОВАНИЕ ЖК-МОНИТОРА	
3.1 Включение питания	16
3.2 Выбор источника сигнала	16
3.3 Регулировка громкости	17
3.4 Блокировка экранного меню	17
3.5 Использование функции "Картинка в картинке" (PIP)	18
3.5.1 Варианты использования функции PIP	18
3.5.2 Переключение PIP	19
3.6 Использование функции автонастройки	19
ГЛАВА 4. ЭКРАННОЕ МЕНЮ	
4.1 Использование экранного меню	20
4.2 Структура экранного меню	22

СОДЕРЖАНИЕ

Глава 5. Настройка ЖК-монитора

5.1 Яркость.....	25
5.2 ЦВЕТОВАЯ ТЕМП.....	27
5.3 НАСТР. ИЗОБР.....	28
5.4 СООТНОШЕНИЕ СТОРОН	31
5.5 НАСТРОЙКИ PIP.....	32
5.6 АНТИВИГОРАНИЕ	34
5.7 НАСТРОЙКА МЕНЮ	35
5.8 НАСТРОЙКА ЗВУКА	36
5.9 СИСТЕМА.....	37
5.10 ECO SMART	39
5.11 ВЫБОР ВХОДА.....	40

Глава 6. Приложение

6.1 Предупреждающие сообщения	41
6.2 Устранение неполадок	42
6.3 Транспортировка ЖК-монитора.....	44

Глава 7. Технические характеристики

7.1 Характеристики монитора.....	45
7.2 Размеры монитора	46
7.2.1 Размеры модели X-2402	46

СВЕДЕНИЯ О БЕЗОПАСНОСТИ

ЭЛЕКТРОННЫЕ ОТХОДЫ

Информация для покупателей в странах Евросоюза.

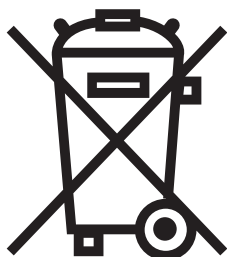

Этот знак на устройстве или упаковке показывает, что устройство по завершении срока службы должно утилизироваться отдельно от бытового мусора. Обратите внимание, что вам следует отправить устройство в центр утилизации, чтобы помочь защитить природную среду. Все страны Евросоюза имеют центры сбора и переработки электрического и электронного оборудования. Сведения о расположении центра сбора отходов можно получить у местных властей, ответственных за утилизацию отходов, или у продавцов оборудования.

МЕРЫ ПРЕДОСТОРОЖНОСТИ



Предупреждающие знаки, используемые в этом руководстве

	Этот знак означает наличие опасности, которая может привести к получению травм или повреждению устройства.
	Этим знаком отмечены важные операции и сведения об обслуживании.

Уведомление

- Перед использованием монитора ознакомьтесь с этим руководством и сохраните его для дальнейшего использования.
- Технические характеристики и сведения в данном руководстве носят справочный характер. Любые сведения могут быть изменены без предварительного уведомления. Обновленные сведения можно получить на веб-узле www.agneovo.com.
- Для защиты прав потребителя не снимайте наклейки с корпуса ЖК-монитора. Это может привести к прекращению гарантии.

Предупреждения при установке



Не размещайте ЖК-монитор рядом с источниками тепла, например рядом с обогревателями и вентиляционными отверстиями, а также в местах воздействия прямых солнечных лучей.



Не закрывайте и не блокируйте вентиляционные отверстия на корпусе.



Устанавливайте ЖК-монитор на устойчивой поверхности. Не размещайте ЖК-монитор в местах, где он может подвергаться вибрации и ударам.



Устанавливайте ЖК-монитор в хорошо вентилируемом месте.



Не размещайте ЖК-монитор на улице.



Не размещайте ЖК-монитор в местах с высокой влажностью и запыленностью.



Не допускайте попадания в вентиляционные отверстия корпуса ЖК-монитора жидкостей и посторонних предметов. Это может привести к возгоранию, поражению током или повреждению ЖК-монитора.

МЕРЫ ПРЕДОСТОРОЖНОСТИ

Предупреждения при использовании



Используйте только кабель питания, входящий в комплект ЖК-монитора.



Розетка должна располагаться рядом с ЖК-монитором и быть легко доступной.



Если при подключении используется удлинитель, убедитесь, что общая нагрузка, подключенная к розетке, не превышает ее номинальной мощности.



Не размещайте никакие предметы на шнуре питания. Не размещайте ЖК-монитор в местах, где на шнур питания могут наступить.



Если ЖК-монитор не будет использоваться длительное время, отключите шнур питания от розетки.



Для отключения шнура питания возьмитесь и потяните за вилку. Не тяните за шнур — это может привести к поражению током.



Не прикасайтесь к шнуру питания и не отключайте его мокрыми руками.

Очистка и обслуживание



ЖК-монитор снабжен оптическим стеклом NeoV™. Для очистки поверхности стекла и корпуса используйте мягкую ткань, слегка смоченную слабым чистящим средством.



Не трите и не прикасайтесь к поверхности стекла жесткими или абразивными предметами, такими как ручка или отвертка. Это может привести к появлению царапин на поверхности стекла.



Не пытайтесь самостоятельно ремонтировать ЖК-монитор, обратитесь в сервисный центр. Открытие корпуса или снятие крышек может привести к воздействию высокого напряжения и другим опасностям.



Предупреждение.



При следующих обстоятельствах необходимо отключить шнур питания от розетки и обратиться в сервисный центр:

- ◆ шнур питания поврежден.
- ◆ ЖК-монитор падал или его корпус поврежден.
- ◆ ЖК-монитор дымится или издает необычный запах.



Предупреждение.



Не рекомендуется крепить монитор на потолок и другие горизонтальные поверхности.

Установка без учета этих инструкций может привести к нежелательным последствиям, травмам людей и повреждению имущества. Покупателям, установившим монитор на потолке и других горизонтальных поверхностях, рекомендуется обратиться в компанию AG Neovo для получения рекомендаций по оптимальному креплению и использованию монитора.

МЕРЫ ПРЕДОСТОРОЖНОСТИ

Уведомление об особенностях использования ЖК-монитора

Для продления срока службы подсветки рекомендуется устанавливать небольшое значение яркости.

Снижение яркости изображения ЖК-экрана со временем — это нормальное явление, вызванное выработкой ресурса лампы.

Длительное отображение статического изображения может оставить след на ЖК-экране. Это явление называется «следом» или «выгоранием».

Во избежание появления таких следов выполняйте одно из следующих действий:

- Настройте отключение ЖК-экрана после нескольких минут неиспользования.
- Используйте заставку с движущимся изображением или пустым белым полем.
- Регулярно меняйте фоновое изображение на рабочем столе.
- Снизьте яркость ЖК-экрана.
- Выключайте ЖК-монитор, когда компьютер не используется.

Действия при появлении следов от статического изображения:

- Выключите ЖК-монитор на длительное время. Это время может составлять от нескольких часов до нескольких дней.
 - Используйте заставку и запускайте ее на длительное время.
 - Используйте черное и белое изображения и запускайте их отображение на длительное время.
-

При перемещении ЖК-монитора в другое помещение или при внезапных перепадах температуры окружающего воздуха на внешней или внутренней поверхности экрана может конденсироваться влага. Если это произошло, не включайте ЖК-монитор до исчезновения влаги.

При высокой влажности внутренняя поверхность стекла ЖК-экрана может запотевать. Следы запотевания сами исчезнут через несколько дней или при изменении погодных условий.

Внутри ЖК-экрана находятся миллионы микротранзисторов. Повреждение нескольких транзисторов, приводящее к появлению точек на экране, является нормальным. Это явления не считается неисправностью.

ГЛАВА 1. ОПИСАНИЕ УСТРОЙСТВА

1.1 Комплект поставки

При распаковке убедитесь, что в комплект поставки входят следующие предметы. Если какой-либо компонент отсутствует или поврежден, обратитесь к продавцу.

ЖК-монитор

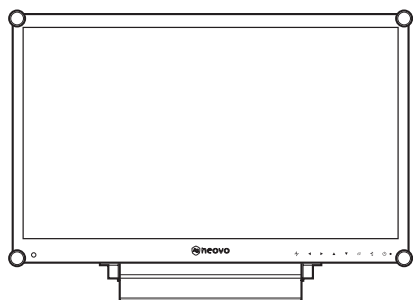

Краткое руководство

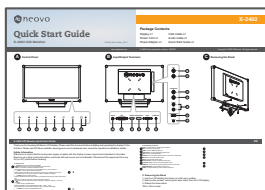

Адаптер питания

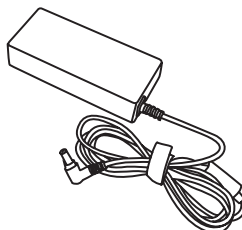

Шнур питания

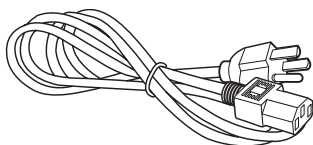

Кабель VGA

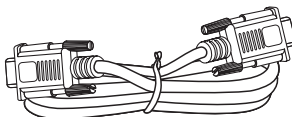

Аудиокабель

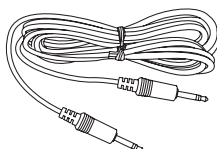

Гарантийный талон

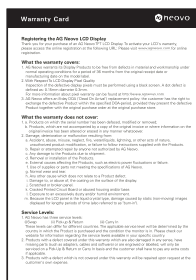

Примечание.

Необходимо использовать только адаптер питания, входящий в комплект поставки.

- ◆ Lite-on Technology Corporation
Модель: PA-1041-81
Ном. мощ.: 12V/3.33A
- ◆ DELTA ELECTRONICS, INC.
Модель: ADP-40DD B
Ном. мощ.: 12V/3.33A

Примечание.

- ◆ Приведенные изображения носят справочный характер. Внешний вид устройства может отличаться в зависимости от комплекта поставки.

ОПИСАНИЕ УСТРОЙСТВА

1.2 Подготовка к установке на стену

1.2.1 Крепление на стену

1 Снимите подставку.

См. действия ниже.

2 Крепление ЖК-монитора на стену.

Прикрутите кронштейны крепления к отверстиям VESA на задней панели ЖК-монитора.

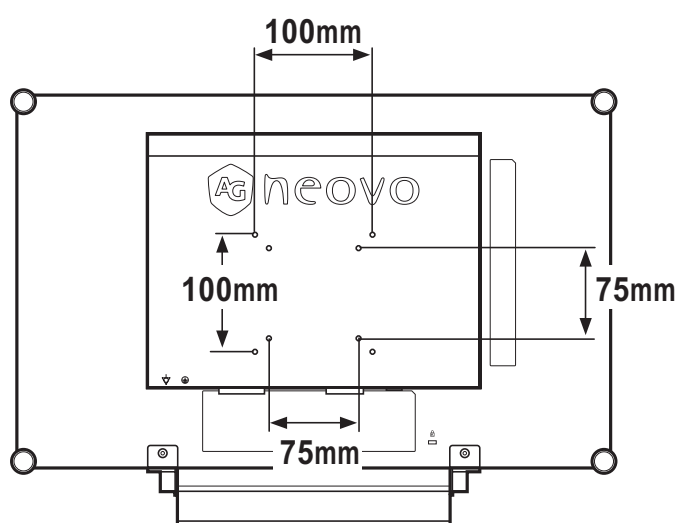

1.2.2 Снятие подставки

- 1 Положите ЖК-монитор экраном вниз на плоскую ровную поверхность.
- 2 Открутите четыре винта, крепящие подставку к ЖК-монитору.
- 3 Снимите подставку.
- 4 Вставьте винты обратно с тыльной стороны монитора.

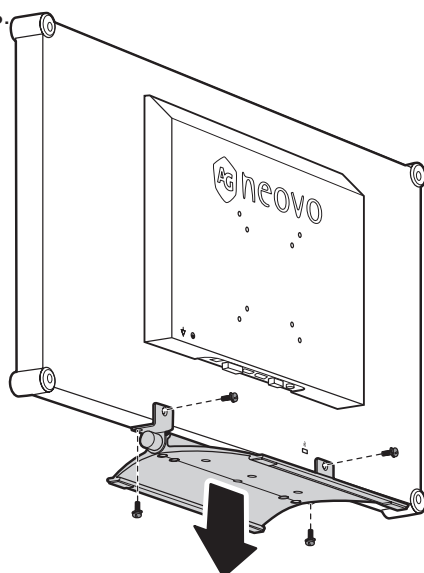

Примечание.

Перед укладкой монитора экраном вниз постелите полотенце или мягкую ткань для защиты стекла ЖК-экрана.



Предупреждение.



Не рекомендуется крепить монитор на потолок и другие горизонтальные

поверхности.

Установка без учета этих инструкций может привести к нежелательным последствиям, травмам людей и повреждению имущества. Покупателям, установившим монитор на потолке и других горизонтальных поверхностях, рекомендуется обратиться в компанию AG Neovo для получения рекомендаций по оптимальному креплению и использованию монитора.

Примечание.

Примите меры по предотвращению падения ЖК-монитора, чтобы снизить риск получения травм и повреждения ЖК-монитора при землетрясении и других бедствиях.

◆ Используйте комплект для крепления на стену 75 x 75 мм и 100 x 100 мм, рекомендованный к использованию компанией AG Neovo.

◆ Устанавливайте ЖК-монитор на стену, достаточно прочную, чтобы выдержать его вес.

ОПИСАНИЕ УСТРОЙСТВА

1.3 Описание ЖК-монитора

1.3.1 Вид спереди и кнопки управления

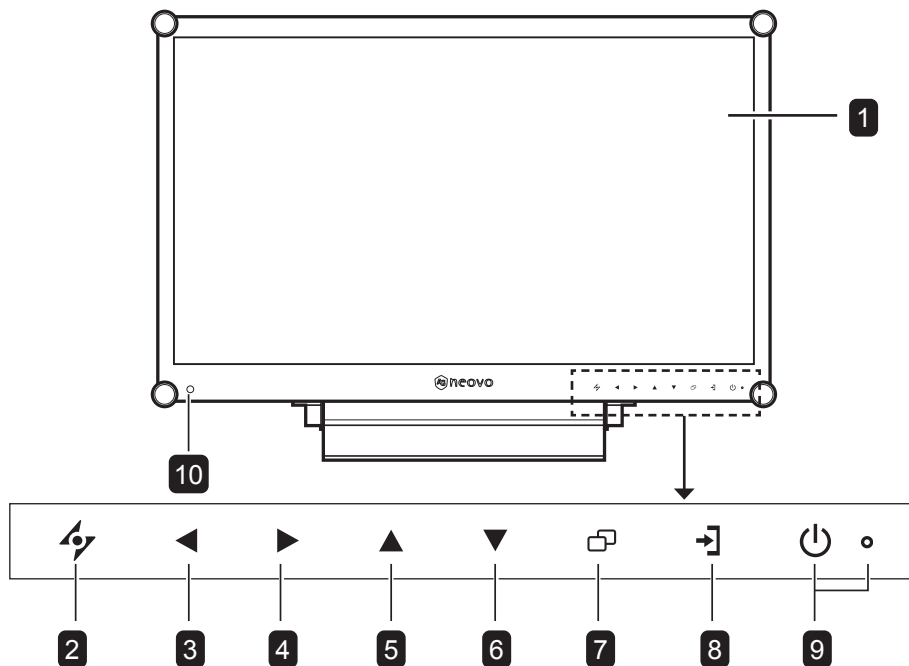

1 Экран монитора

Экран ЖК-монитора защищен оптическим стеклом NeoV™.

2 АВТО

Функция кнопки: При использовании сигнала со входа VGA нажмите для выполнения автоматической настройки.

- При использовании экранного меню нажимайте для выхода из подменю или закрытия меню.

3 ВЛЕВО

Функция кнопки: увеличение громкости

- Нажмите для отображения экранного регулятора громкости. Затем нажимайте для уменьшения громкости.
- При использовании экранного меню нажимайте для настройки значения параметра.

4 ВПРАВО

Функция кнопки: уменьшение громкости

- Нажмите для отображения экранного регулятора громкости. Затем нажимайте для увеличения громкости.
- При использовании экранного меню нажимайте для выбора параметра и настройки его значения.

5 ВВЕРХ

Функция кнопки: Выбор PIP

- Нажимайте для выбора функции PIP (картинка в картинке).
- При использовании экранного меню нажимайте для перехода по меню или подменю.

6 ВНИЗ

Функция кнопки: Соотношение сторон

- Когда включена функция PIP, нажимайте для перемены местами основного и дополнительного изображения PIP.
- При использовании экранного меню нажимайте для перехода по меню или подменю.

7 МЕНЮ

- Нажмите для отображения экранного меню.
- Нажмите повторно для скрытия экранного меню.

8 ИСТОЧНИК

- Нажмите для выбора источника входного сигнала.

9 ПИТАНИЕ / Индикатор режима работы

- Включение и выключение питания.
Зеленый - питание включено
Желтый - режим ожидания
Не горит - питание выключено

10 EcoSmart sensor:

Detect ambient lighting conditions and automatically adjust the brightness levels. Refer to page 40 "ECO SMART" for more information.

ОПИСАНИЕ УСТРОЙСТВА

1.3.2 Вид сзади

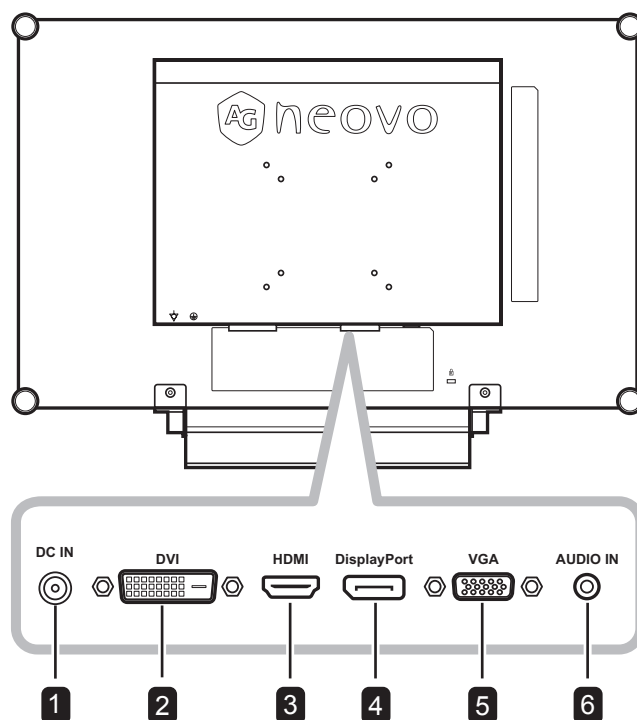

1 Разъем питания (постоянный ток)

Служит для подключения шнура питания.

2 Разъем DVI

Служит для подключения ПК с помощью кабеля DVI, передающего цифровой сигнал.

3 Разъем HDMI

Служит для подключения источника сигнала с помощью кабеля HDMI, передающего цифровой сигнал.

4 Разъем DisplayPort

Служит для подключения ПК с помощью кабеля DisplayPort, передающего цифровой сигнал.

5 Разъем VGA

Служит для подключения ПК с помощью кабеля VGA, передающего аналоговый сигнал.

6 Аудиоразъем

Служит для подключения аудиокабеля от ПК.

ГЛАВА 2. ПОДКЛЮЧЕНИЯ

2.1 Подключение электропитания

- 1 Подключите шнур питания к адаптеру питания.
- 2 Подключите адаптер питания к разъему питания постоянного тока на обратной стороне ЖК-монитора.
- 3 Подключите шнур питания к розетке или другому источнику питания.

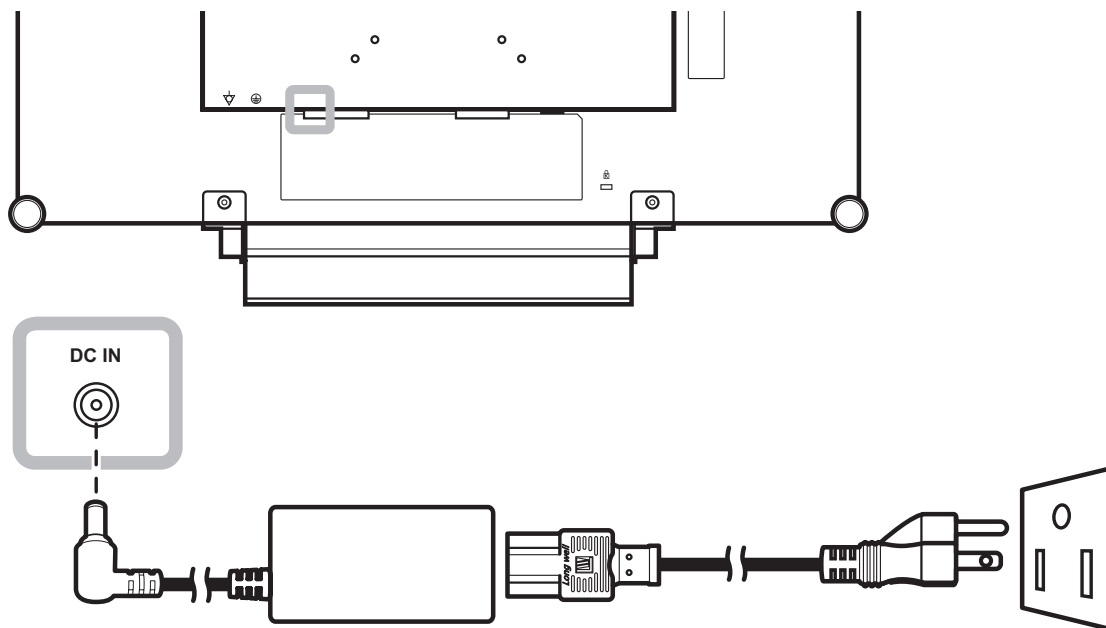

Предупреждение.

- ◆ Перед подключением кабелей убедитесь, что ЖК-монитор не подключен к розетке. Подключение кабелей при включенном питании может привести к поражению электротоком или травме.



Предупреждение.

- ◆ При отключении шнура питания удерживайте шнур за вилку. Никогда не тяните за сам шнур.

ПОДКЛЮЧЕНИЯ

2.2 Подключение источников сигнала

2.2.1 Подключение компьютера

Использование кабелей VGA

Подключите один разъем D-sub кабеля VGA к ЖК-монитору, а другой разъем — к порту D-sub на компьютере.

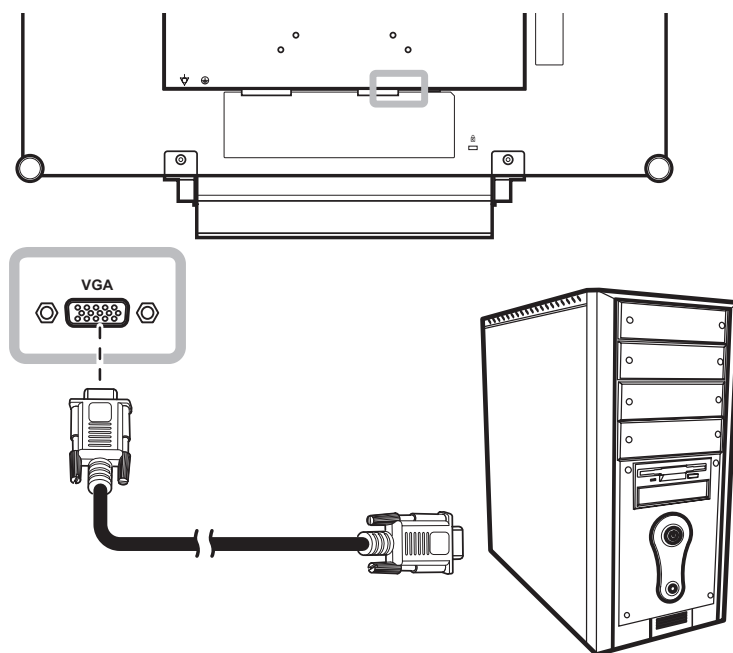

Использование кабелей DVI

Подключите один разъем кабеля DVI к порту DVI на ЖК-мониторе, а другой разъем — к порту DVI на компьютере.

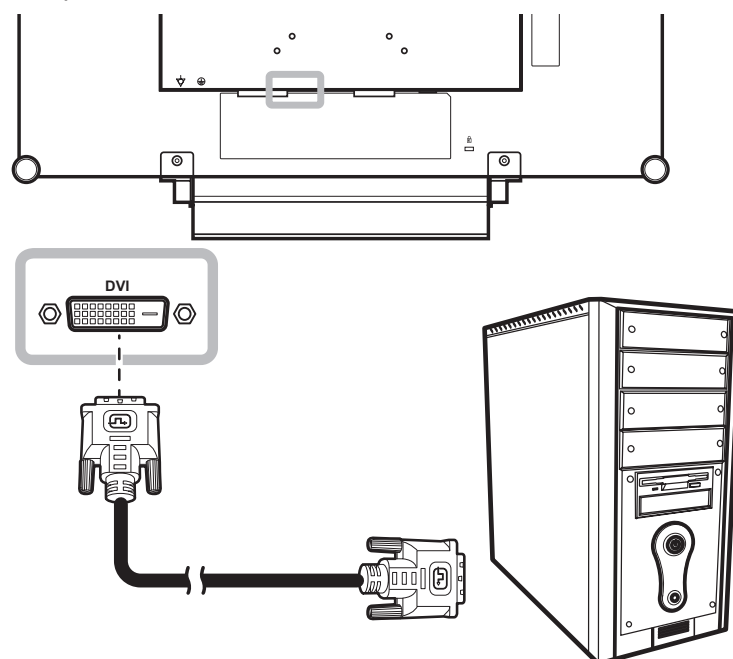

ПОДКЛЮЧЕНИЯ

Использование кабелей DisplayPort

Подключите один разъем кабеля DisplayPort к порту DisplayPort на ЖК-мониторе, а другой разъем — к порту DisplayPort на компьютере.

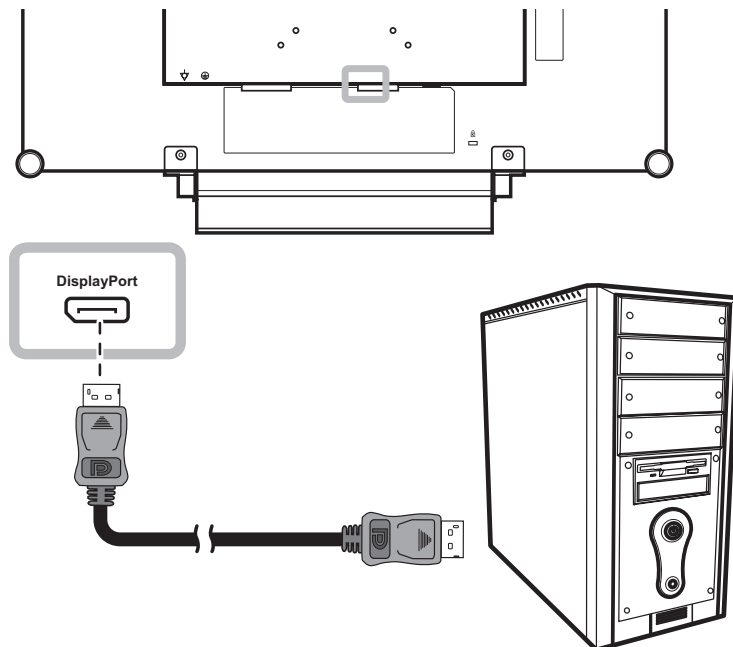

Подключение аудиоустройства

Подключите один разъем аудиокабеля к гнезду аудиовхода на обратной стороне ЖК-монитора, а другой разъем кабеля — к гнезду аудиовыхода компьютера.

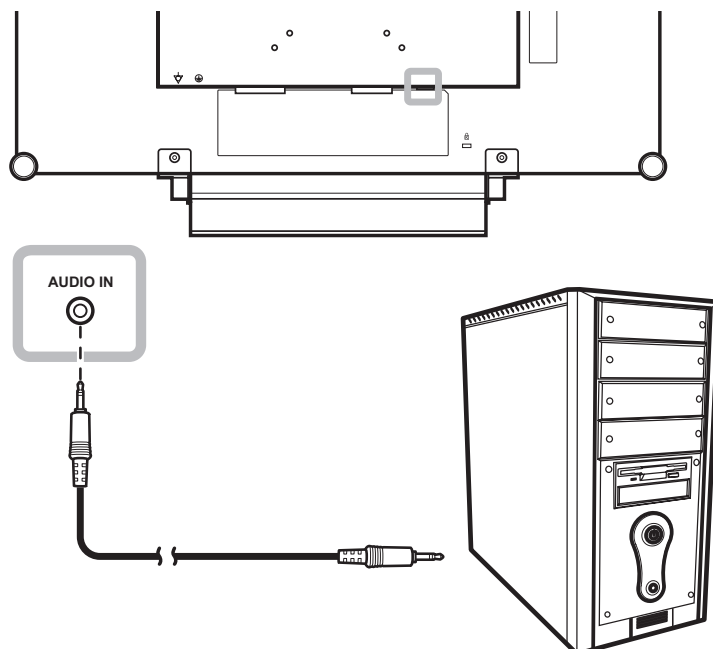

ПОДКЛЮЧЕНИЯ

2.2.2 Подключение видеоаппаратуры

Использование кабелей HDMI

Подключите один разъем кабеля HDMI к порту HDMI на ЖК-мониторе, а другой разъем — к порту HDMI на устройстве.

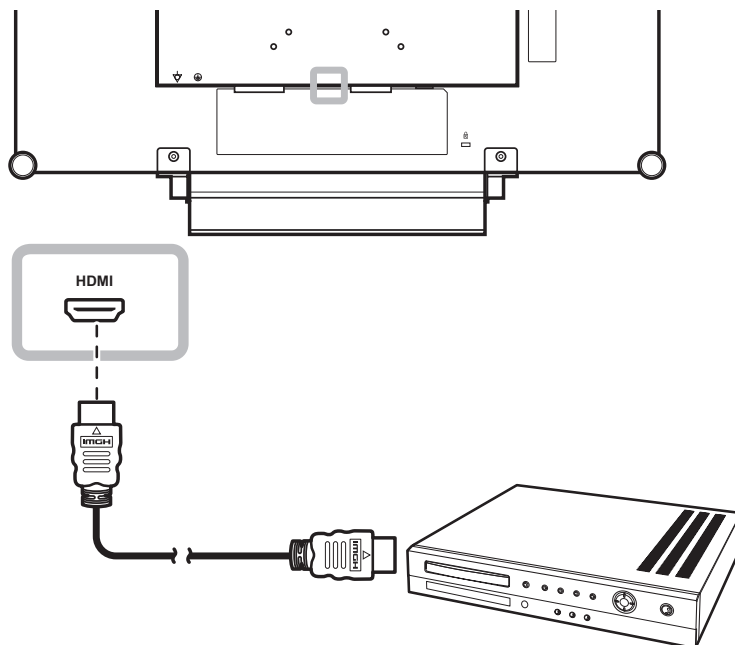

ГЛАВА 3. ИСПОЛЬЗОВАНИЕ ЖК-МОНИТОРА

3.1 Включение питания



- 1 Подключите шнур питания к розетке или другому источнику питания.
- 2 Коснитесь кнопки ПИТАНИЕ для включения ЖК-монитора. Индикатор питания начнет светиться ЗЕЛЕНЫМ цветом. Когда ЖК-монитор включен, коснитесь кнопки ПИТАНИЕ для его выключения. Светодиодный индикатор погаснет.

3.2 Выбор источника сигнала



- 1 Коснитесь кнопки →], чтобы вызвать меню выбора источника сигнала.





- 2 С помощью кнопок ▲ и ▼ выделите нужный источник сигнала.
- 3 Коснитесь кнопки ► для выбора источника сигнала.

Примечание.

- ◆ Пока шнур питания подключен к розетке, ЖК-монитор потребляет электроэнергию. Для полного отключения питания выключите шнур питания из розетки.

Примечания.

- ◆ Эта функция работает, только если для параметра «ОБНАРУЖЕНИЕ ИСТОЧНИКА» установлено значение «ВРУЧНУЮ». См. стр. 37.
- ◆ После выбора источника входного сигнала на экране на короткое время отображается название выбранного источника. Например, при выборе источника HDMI отображается следующее сообщение.

- ◆ Если выбранный источник не подключен к ЖК-монитору или выключен, сообщение на экране не отображается.

- ◆ Если в настройках видеокарты подключенного ПК установлено слишком высокое разрешение, отображается сообщение о том, что сигнал источника находится вне диапазона.

ИСПОЛЬЗОВАНИЕ ЖК-МОНИТОРА

3.3 Регулировка громкости



Кнопки регулировки ГРОМКОСТИ

- 1 Нажмите кнопку ◀ или ▶, чтобы отобразить регулятор громкости.



- 2 Используйте кнопку ▶ для увеличения громкости или кнопку ◀ для уменьшения громкости.

Для отключения звука установите нулевой уровень громкости.

3.4 Блокировка экранного меню

Используйте блокировку экранного меню для защиты ЖК-монитора от неразрешенного использования или от случайного нажатия кнопок на мониторе.

Для блокировки меню коснитесь и удерживайте кнопки, указанные в таблице ниже, в течение 5 секунд или до появления сообщения  (Меню заблокировано).

Когда меню заблокировано, кнопки управления неактивны.

Тип блокировки экранного меню	Операция блокировки	Разблокировка
Блокировка всех кнопок	Коснитесь и удерживайте кнопки ▶, ▲ и ▼ в течение 5 секунд.	Коснитесь и удерживайте кнопки ▶, ▲ и ▼ в течение 5 секунд или до появления экранного меню.
Блокировка всех кнопок, кроме кнопки ПИТАНИЕ.	Коснитесь и удерживайте кнопки ◀, ▲ и ▼ в течение 5 секунд.	Коснитесь и удерживайте кнопки ◀, ▲ и ▼ в течение 5 секунд или до появления экранного меню.

ИСПОЛЬЗОВАНИЕ ЖК-МОНИТОРА

3.5 Использование функции "Картинка в картинке" (PIP)

Функция "Картинка в картинке" (PIP) позволяет одновременно просматривать на ЖК-экране сигналы от нескольких источников.

3.5.1 Варианты использования функции PIP

Касайтесь кнопки ▲ для включения и выбора вариантов использования функции PIP. Возможны следующие варианты:

- PIP Вкл.: Сигнал дополнительного источника отображается поверх сигнала основного источника.
- PBP (картинка рядом с картинкой): Изображения основного и дополнительного источника отображаются рядом и имеют равные размеры.
- PIP Выкл.: Функция PIP отключена, отображается только сигнал основного источника.

PIP Вкл.



PBP



PIP Выкл.



Примечание.

- ◆ Основной и дополнительный источники можно выбрать в меню «Настройки PIP», см. стр. 32.
- ◆ В некоторых комбинациях входных сигналов функция PIP не поддерживается. См. таблицу совместимости сигналов для функции PIP на стр. 33.

ИСПОЛЬЗОВАНИЕ ЖК-МОНИТОРА

3.5.2 Переключение PIP

Основной и дополнительный источники, заданные в настройках функции PIP, можно легко менять местами с помощью кнопок на ЖК-мониторе.



Для смены сигналов основного и дополнительного источника местами коснитесь кнопки ▼. См. рисунок ниже.



3.6 Использование функции автонастройки

Функция автонастройки автоматически настраивает оптимальные значения параметров ЖК-монитора, таких как положение по вертикали и горизонтали, частота и фаза.

Коснитесь кнопки ⚡ для выполнения автонастройки.

На экране появится сообщение о выполнении автонастройки.



При автонастройке изображение на экране может дрожать в течение нескольких секунд.

После завершения автонастройки сообщение пропадает.

Примечание.



- ◆ Функцию «Переключение PIP» можно использовать, только когда включена функция PIP, см. стр. 33.

Примечание.

- ◆ Функция автонастройки доступна только при использовании входного сигнала VGA.
- ◆ Рекомендуется использовать функцию автонастройки при первом включении монитора или при изменении разрешения или частоты обновления.

ГЛАВА 4. ЭКРАННОЕ МЕНЮ

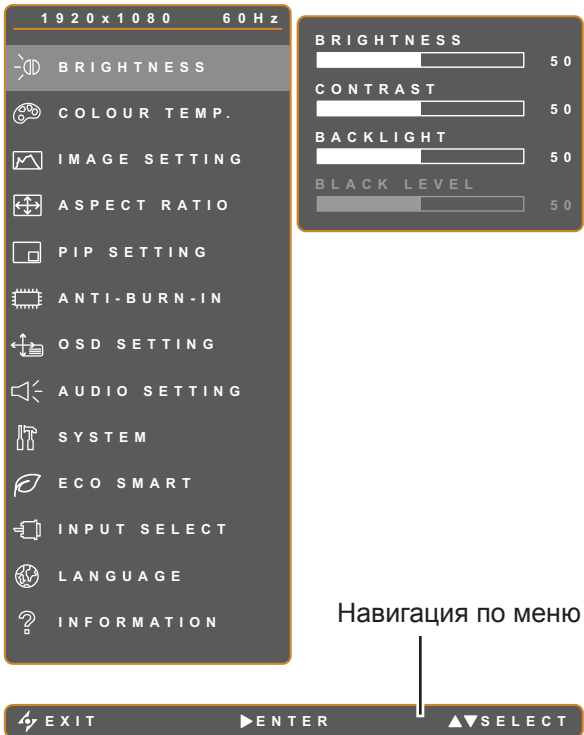
4.1 Использование экранного меню

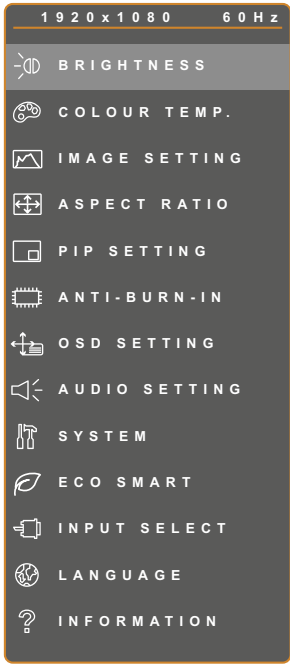
		Действие
1	<p>Отображение главного меню.</p>  <p>Навигация по меню</p>	<p>Коснитесь кнопки .</p>
2	<p>Выбор меню.</p> 	<ol style="list-style-type: none">1 Нажмите кнопка ▲ или ▼.2 Коснитесь кнопки ► для входа в подменю.

ЭКРАННОЕ МЕНЮ

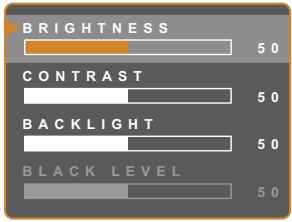
		Действие
3	Выбор пункта подменю.  <p>Выделенный пункт меню с оранжевой стрелкой показывает активное подменю.</p>	Коснитесь кнопки ▲ или ▼.
4	Настройка параметра.	Коснитесь кнопки ◀ или ▶.
5	Закрытие подменю.	Нажмите кнопку ⚡ или ☐ для возврата к предыдущему меню.
6	Закрытие экранного меню.	Повторно коснитесь кнопки ⚡ или ☐.

При изменении значения это изменение сохраняется при выполнении следующих действий:

- Переход в другое меню.
- Выход из экранного меню.
- Автоматическое отключение экранного меню.

Примечание. Доступность некоторых пунктов меню зависит от выбранного источника сигнала. Недоступное меню нельзя выбрать и оно отображается серым цветом.

ЭКРАННОЕ МЕНЮ

4.2 Структура экранного меню

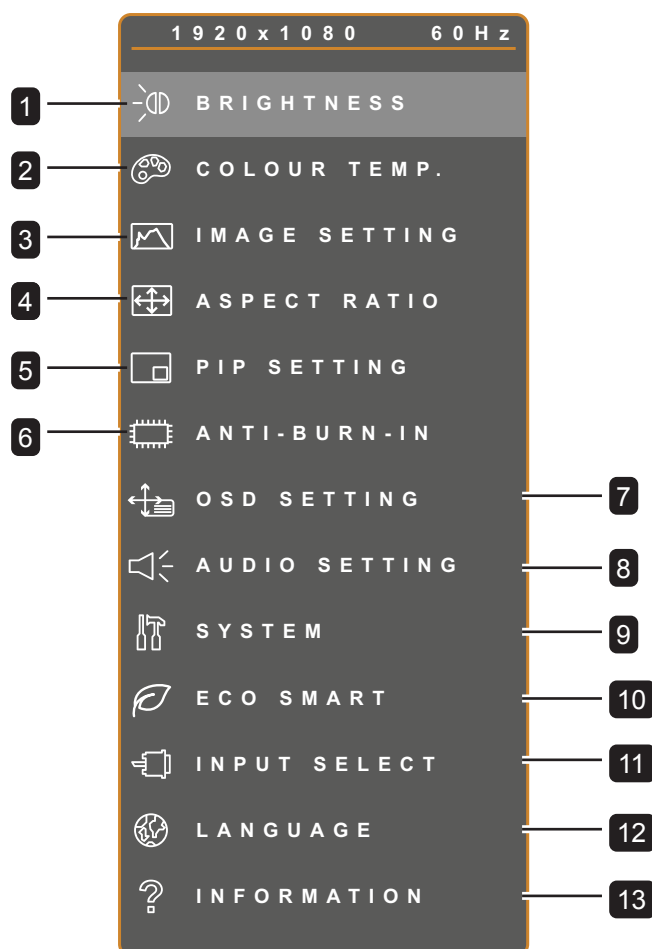

Главное меню	Подменю	Примечания
1. ЯРКОСТЬ	<ul style="list-style-type: none"> • ЯРКОСТЬ • КОНТРАСТНОСТЬ • ПОДСВЕТКА • УРОВЕНЬ ЧЕРНОГО 	См. стр. 25.
2. ЦВЕТОВАЯ ТЕМП.	<ul style="list-style-type: none"> • ЦВЕТОВАЯ ТЕМП. • АВТОЦВЕТ 	См. стр. 27.
3. НАСТРОЙКИ ИЗОБРАЖЕНИЯ	<ul style="list-style-type: none"> • РЕЗКОСТЬ • НАСЫЩЕННОСТЬ • ОТТЕНОК • ГАММА • ДИНАМ. ДИАПАЗ. • ШУМОПОДАВЛЕНИЕ • РЕЖИМ ИЗОБРАЖЕНИЯ • ПОЛОЖ. ПО ГОРИЗ. • ПОЛОЖЕНИЕ ПО ВЕРТИКАЛИ • ФАЗА • ЧАСТОТА 	См. стр. 28.

ЭКРАННОЕ МЕНЮ

Главное меню	Подменю	Примечания
4. СООТНОШЕНИЕ СТОРОН	<ul style="list-style-type: none"> • СООТНОШЕНИЕ СТОРОН • Г. УВЕЛИЧ. • В. УВЕЛИЧ. • КАДРИРОВАНИЕ 	См. стр. 31.
5. НАСТРОЙКИ PIP	<ul style="list-style-type: none"> • PIP • ОСН. ИСТОЧНИК • ДОП. ИСТОЧНИК • РАЗМЕР ДОП. ИЗОБР. • ПОЛОЖ. ДОП. ИЗОБР. • ПЕРЕКЛЮЧИТЬ 	См. стр. 32.
6. АНТИВЫГОРАНИЕ	<ul style="list-style-type: none"> • ВКЛ. • ИНТЕРВАЛ (Ч) • РЕЖИМ 	См. стр. 34.
7. НАСТРОЙКА МЕНЮ	<ul style="list-style-type: none"> • ПРОЗРАЧНОСТЬ • ПОЛОЖ. МЕНЮ ПО ГОР. • ПОЛОЖ. МЕНЮ ПО ВЕРТ. • ТАЙМЕР МЕНЮ 	См. стр. 35.
8. НАСТРОЙКА ЗВУКА	<ul style="list-style-type: none"> • ГРОМКОСТЬ • ЗВУК • ИСТОЧНИК 	См. стр. 36.
9. СИСТЕМА	<ul style="list-style-type: none"> • РЕЖИМ ОЖИДАНИЯ • ОБНАРУЖЕНИЯ ИСТОЧНИКА • РЕЖИМ • DDC/CI • DCR • СИНИЙ ЭКРАН • СВЕД. О СИГНАЛЕ • Alink • ЛОГОТИП • СБРОС 	См. стр. 37.
10. ECO SMART	<ul style="list-style-type: none"> • ВКЛ. • РЕЖИМ • УРОВЕНЬ 	См. стр. 39.
11. ВЫБОР ВХОДА	<ul style="list-style-type: none"> • VGA • DVI • HDMI • DP 	См. стр. 40.





ЭКРАННОЕ МЕНЮ

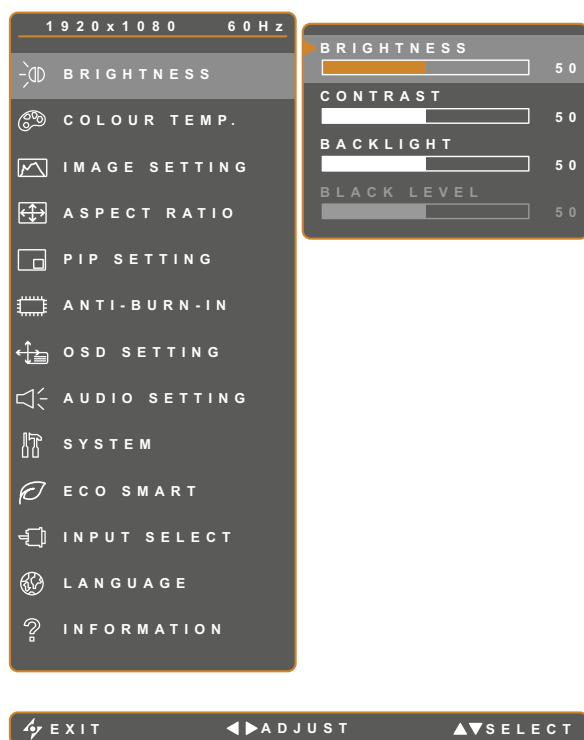

Главное меню	Подменю	Примечания
12. ЯЗЫК	Выбор языка экранного меню. EN / FR / DE / ES / IT / PY / RO / PL / CS / NL / 簡中 / 繁中	
13. ИНФОРМАЦИЯ	Просмотр настроек: входа, разрешения, частоты строчной и кадровой развертки, режима синхронизации, версии прошивки.	

ГЛАВА 5. НАСТРОЙКА ЖК-МОНИТОРА

5.1 ЯРКОСТЬ



1. Коснитесь кнопки  для вызова экранного меню.
2. Выберите пункт «ЯРКОСТЬ» и коснитесь кнопки .
3. Выберите настройку с помощью кнопок  и .

Элемент	Функция	Действие	Диапазон
ЯРКОСТЬ	Настройка яркости изображения на экране.	Настройте значение с помощью кнопок  и  .	0–100
КОНТРАСТНОСТЬ	Настройка различия между уровнем черного и белого цветов.		
ПОДСВЕТКА	Настройка яркости изображения на экране. Примечание. Этот пункт меню не отображается, если включена функция ECO SMART.		
УРОВЕНЬ ЧЕРНОГО	Настройка уровня черного изображения. При уменьшении яркости черный цвет становится темнее.		

См. сравнительный рисунок на стр. 26.





НАСТРОЙКА ЖК-МОНИТОРА



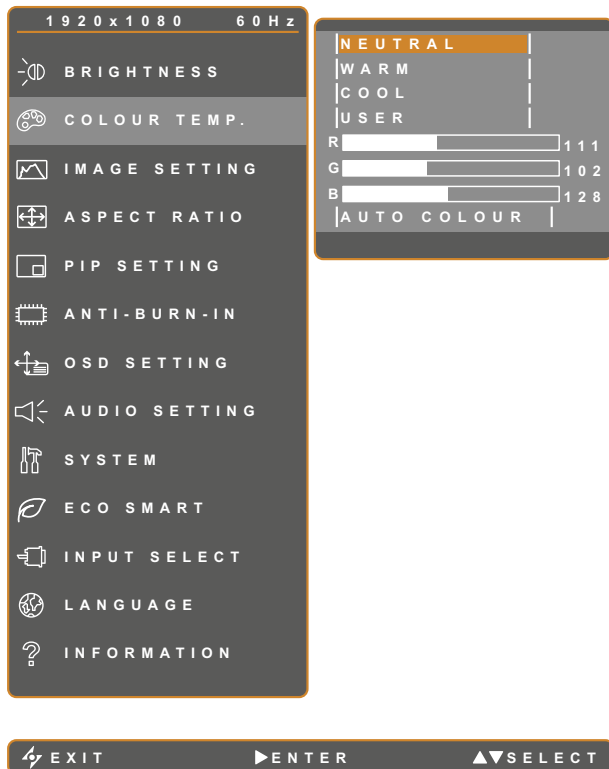





	Исходное значение	Высокое значение	Низкое значение
ЯРКОСТЬ			
КОНТРАСТНОСТЬ			
УРОВЕНЬ ЧЕРНОГО			

НАСТРОЙКА ЖК-МОНИТОРА

5.2 ЦВЕТОВАЯ ТЕМП.



1. Коснитесь кнопки  для вызова экранного меню.
2. Выберите пункт «ЦВЕТОВАЯ ТЕМП.» и коснитесь кнопки .
3. Выберите настройку с помощью кнопок  и .

Элемент	Функция	Действие	Диапазон
ЦВЕТОВАЯ ТЕМП.	Настройка параметров цвета.	Выберите настройку с помощью кнопок  и  .	НЕЙТР. ТЕПЛ. ХОЛОДН. ПОЛЬЗ-ЛЬ
	<p>Доступные режимы цветовой температуры:</p> <ul style="list-style-type: none"> • НЕЙТР. — для типовых условий освещения. • ТЕПЛ. — красноватый оттенок для более «теплого» отображения цветов. • ХОЛОДН. — синеватый оттенок для более «холодного» отображения цветов. • ПОЛЬЗ-ЛЬ — позволяет пользователю самостоятельно настроить цветовую температуру, выбрав уровни красного, зеленого и синего цветов соответствии с собственными предпочтениями. <ol style="list-style-type: none"> 1 Выберите параметр «ПОЛЬЗ-ЛЬ» и коснитесь кнопки . 2 Выберите цвет для настройки с помощью кнопок  и . 3 С помощью кнопок  и  выберите значение в диапазоне 0–255. <p>Примечание. Для восстановления настроек цвета по умолчанию используйте функцию «СБРОС».</p>		
АВТОЦВЕТ	<p>Регулировка баланса белого и автоматическая настройка параметров цвета.</p> <p>Примечание. Этот пункт меню отображается, только если в качестве источника входного сигнала выбран порт VGA.</p>	Для запуска функции коснитесь кнопки  .	-

НАСТРОЙКА ЖК-МОНИТОРА

5.3 НАСТР. ИЗОБР.

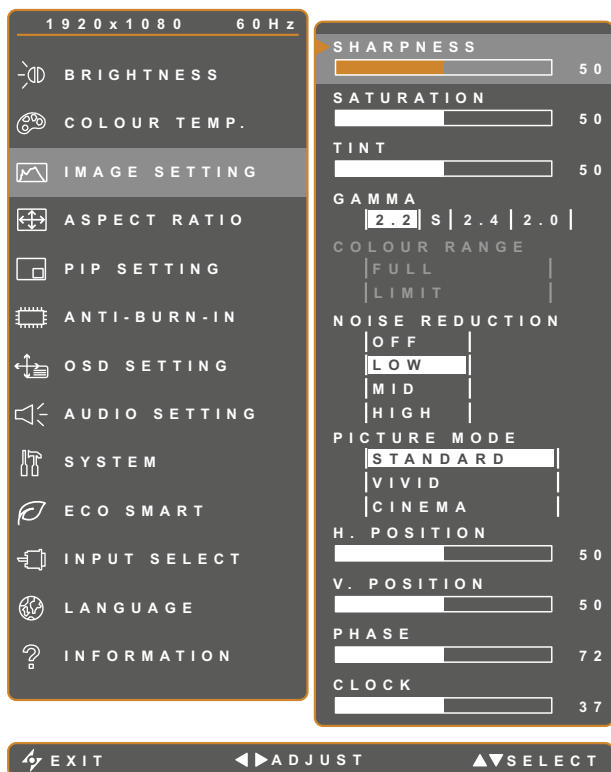





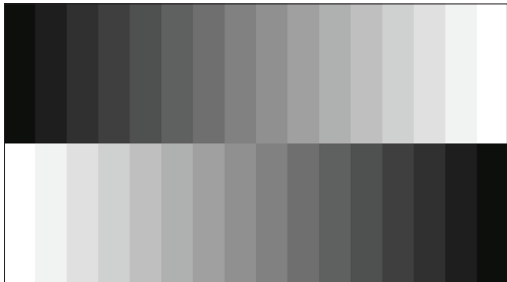

1. Коснитесь кнопки для вызова экранного меню.
2. Выберите пункт «НАСТР. ИЗОБР.» и коснитесь кнопки .
3. Выберите настройку с помощью кнопок и .

Элемент	Функция	Действие	Диапазон
РЕЗКОСТЬ	Настройка четкости и фокусировки изображения на экране.	Настройте значение с помощью кнопок и .	0–100
НАСЫЩЕННОСТЬ	Настройка насыщенности цвета.		
ОТТЕНОК	Настройка оттенка цвета.		
ГАММА	Настройка кривой яркости и контрастности изображения.	Выберите настройку с помощью кнопок и .	2,2
			S
			2,4
			2,0

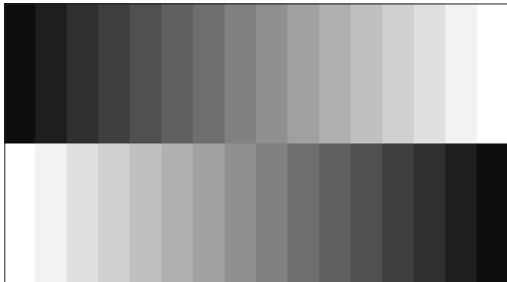
Гамма дисплея 2,2	Гамма дисплея S	Гамма дисплея 2,4	Гамма дисплея 2,0

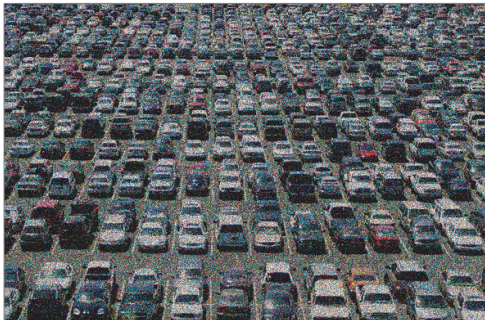
НАСТРОЙКА ЖК-МОНИТОРА

Элемент	Функция	Действие	Диапазон
ДИНАМ. ДИАПАЗ.	<p>Настройка уровней черного и белого для видеоизображения.</p> <p>Примечание. Этот пункт меню отображается, только если в качестве источника входного сигнала выбран порт HDMI.</p>	<p>Выберите настройку с помощью кнопок ◀ и ▶.</p>	<p>ПОЛНЫЙ ОГРАНИЧЕННЫЙ</p>
	<p>Источник сигнала: ПК, полный динамический диапазон (оттенки серого 0–255):</p>		
	 <p>Динамический диапазон изображения: полный *Выберите</p>	 <p>Динамический диапазон изображения: ограниченный</p>	
ПОДАВЛЕНИЕ ШУМОВ	<p>Настройка подавления шумов, устраняющего дефекты изображения. Эта функция позволяет получить более чистое и четкое изображение.</p>	<p>Выберите настройку с помощью кнопок ◀ и ▶.</p>	<p>ВЫКЛ. НИЗКОЕ СРЕДНЕЕ ВЫСОКОЕ</p>
	<p>Источник сигнала: композитный вход, ограниченный динамический диапазон (оттенки серого 16–235):</p>		
	 <p>Динамический диапазон изображения: полный *Выберите</p>	 <p>Динамический диапазон изображения: полный</p>	
	 <p>Устранение помех выкл.</p>	 <p>Устранение помех вкл.</p>	





НАСТРОЙКА ЖК-МОНИТОРА

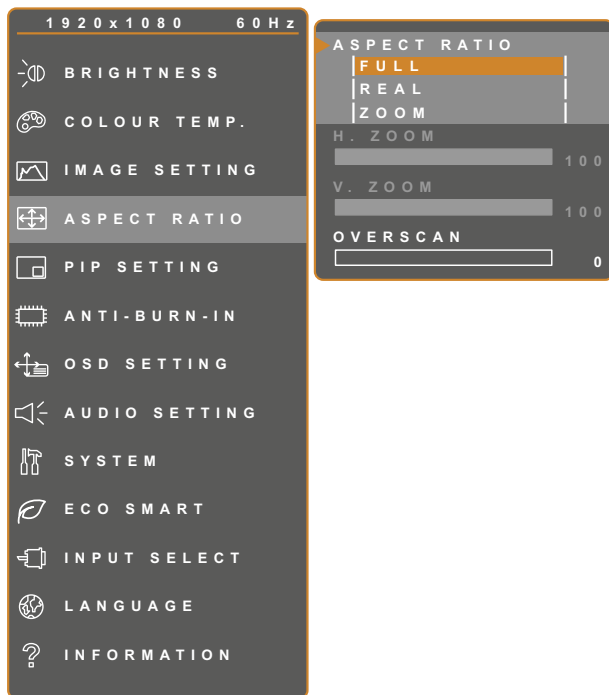

Элемент	Функция	Действие	Диапазон
РЕЖИМ ИЗОБРАЖЕНИЯ	Выбор предварительно заданного режима изображения.	Выберите настройку с помощью кнопок ◀ и ▶.	СТАНДАРТНЫЙ НАСЫЩЕННЫЙ КИНОТЕАТР
ПОЛОЖ. ПО ГОРИЗ. (Положение по горизонтали)	Сдвиг изображения на экране влево или вправо.	Настройте значение с помощью кнопок ◀ и ▶.	0–100
ПОЛОЖЕНИЕ ПО ВЕРТИКАЛИ (Положение по вертикали)	Сдвиг изображения вверх или вниз.		
ФАЗА	Настройка фазы синхронизации видеосигнала. Примечание. Этот пункт меню отображается, только если в качестве источника входного сигнала выбран порт VGA.		
ЧАСТОТА	Настройка частоты синхронизации видеосигнала. Примечание. Этот пункт меню отображается, только если в качестве источника входного сигнала выбран порт VGA.		

НАСТРОЙКА ЖК-МОНИТОРА

5.4 СООТНОШЕНИЕ СТОРОН







1. Коснитесь кнопки  для вызова экранного меню.
2. Выберите пункт «**СООТНОШЕНИЕ СТОРОН**» и коснитесь кнопки .
3. Выберите настройку с помощью кнопок  и .

Элемент	Функция	Действие	Диапазон
СООТНОШЕНИЕ СТОРОН	Настройка формата изображения на экране.	Выберите настройку с помощью кнопок  и  .	ПОЛНЫЙ ФАКТИЧЕСКОЕ УВЕЛИЧЕНИЕ
Г. УВЕЛИЧ. (Увеличение по горизонтали)	Настройка увеличения по горизонтали. Примечание. Этот пункт меню отображается, только если для параметра « СООТНОШЕНИЕ СТОРОН » установлено значение « УВЕЛИЧ. ».	Настройте значение с помощью кнопок  и  .	0–100
В. УВЕЛИЧ (Увеличение по вертикали)	Настройка увеличения по вертикали. Примечание. Этот пункт меню отображается, только если для параметра « СООТНОШЕНИЕ СТОРОН » установлено значение « УВЕЛИЧ. ».		
КАДРИРОВАНИЕ	Настройка кадрирования для обрезки краев изображения за пределами экрана.		0–15





НАСТРОЙКА ЖК-МОНИТОРА

5.5 НАСТРОЙКИ PIP



1. Коснитесь кнопки  для вызова экранного меню.
2. Выберите пункт «НАСТРОЙКИ PIP» и коснитесь кнопки .
3. Выберите настройку с помощью кнопок  и .



Элемент	Функция	Действие	Диапазон
PIP	Настройка параметров функции PIP или ее отключение.	Выберите значение с помощью кнопок  и  .	ВЫКЛ. PIP PBP
	Доступные значения для функции PIP: <ul style="list-style-type: none"> • ВЫКЛ. — отключение функции PIP. • PIP — сигнал дополнительного источника отображается поверх сигнала основного источника. • PBP — изображения основного и дополнительного источника отображаются рядом. 		
ОСН. ИСТОЧНИК	Выбор основного источника сигнала.	Выберите настройку с помощью кнопок  и  .	VGA DVI HDMI DP
ДОП. ИСТОЧНИК	Выбор дополнительного источника сигнала.		

НАСТРОЙКА ЖК-МОНИТОРА

Примечание. Любой источник входного сигнала можно выбрать в качестве основного или дополнительного. Тем не менее, сигналы некоторых источников не могут отображаться совместно в качестве основного и дополнительного.

Сведения о совместимости источников сигналов см. в следующей таблице.

Таблица 5.1. Совместимость источников сигнала с режимом PIP





Источник сигнала		ОСН. ИСТОЧНИК			
		VGA	DVI	HDMI	DP
ДОП. ИСТОЧНИК	VGA	X	O	O	O
	DVI	O	X	O	O
	HDMI	O	O	X	O
	DP	O	O	O	X

Элемент	Функция	Действие	Диапазон
РАЗМЕР ДОП. ИЗОБР. (Размер дополнительного изображения)	Настройка размера изображения дополнительного источника сигнала. Примечание. Этот пункт меню отображается, только если для параметра «PIP» установлено значение «PIP».	Выберите настройку с помощью кнопок ◀ и ▶.	1 2 3
	Можно установить один из следующих размеров дополнительного изображения: • 1 - Малый размер изображения. • 2 - Средний размер изображения. • 3 - Большой размер изображения.		
ПОЛОЖ. ДОП. ИЗОБР. (Положение дополнительного изображения)	Настройка местоположения изображения дополнительного источника сигнала. Примечание. Этот пункт меню отображается, только если для параметра «PIP» установлено значение «PIP».	Выберите настройку с помощью кнопок ◀ и ▶.	Л+В П+В Л+Н П+Н
	Можно установить одно из следующих положений дополнительного изображения: • Л+В - левый верхний угол экрана. • П+В - правый верхний угол экрана. • Л+Н - левый нижний угол экрана. • П+Н - правый нижний угол экрана.		
ПЕРЕКЛЮЧИТЬ	Смена сигналов основного и дополнительного источника местами.	Для запуска функции коснитесь кнопки ▶.	-

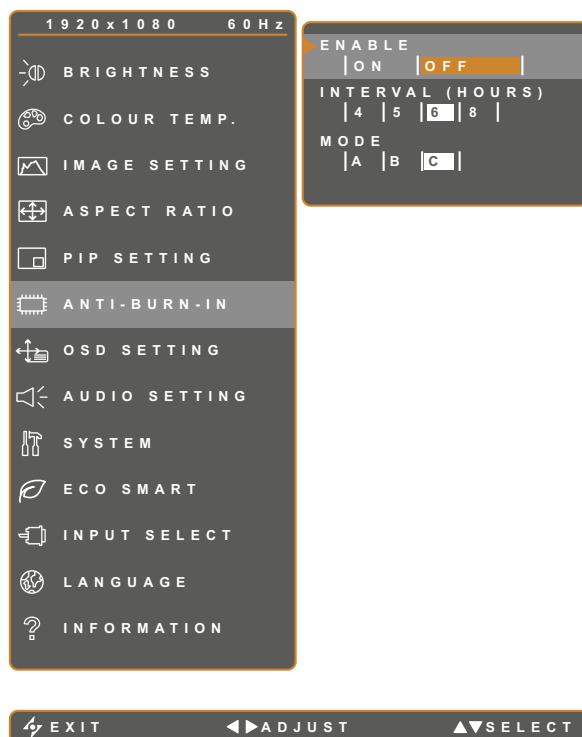
НАСТРОЙКА ЖК-МОНИТОРА

5.6 АНТИВИГОРАНИЕ







1. Коснитесь кнопки  для вызова экранного меню.
2. Выберите пункт «АНТИВИГОРАНИЕ» и коснитесь кнопки .
3. Выберите настройку с помощью кнопок  и .

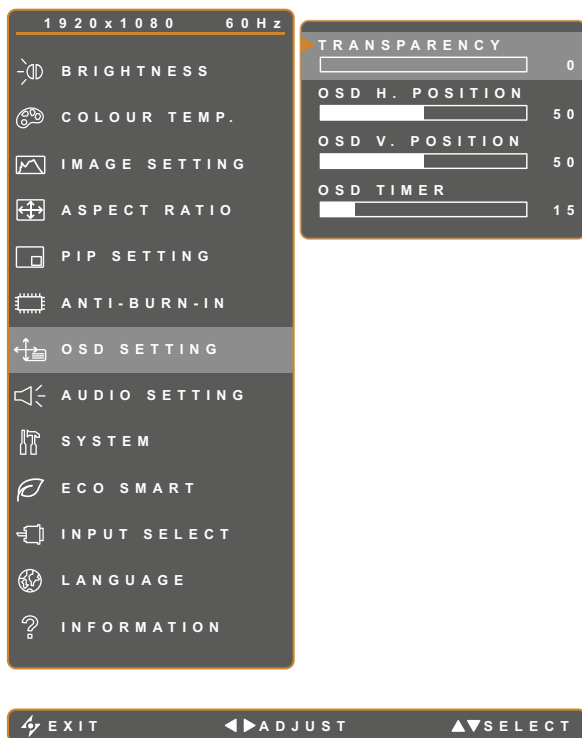

Элемент	Функция	Действие	Диапазон
ВКЛЮЧИТЬ	Включение и выключение функции антивыгорания.	Выберите настройку с помощью кнопок ◀ и ▶.	ВКЛ. ВЫКЛ.
ИНТЕРВАЛ (Ч)	Задание интервала времени (в часах) до включения функции антивыгорания.	Настройте значение с помощью кнопок ◀ и ▶.	4 5 6 8
РЕЖИМ	Выбор режима работы функции антивыгорания.	Выберите настройку с помощью кнопок ◀ и ▶.	A B C
	Доступные режимы функции антивыгорания: <ul style="list-style-type: none"> • А — быстрый режим. • В — медленный, но более точный режим. • С — самый медленный, но самый эффективный режим предотвращения выгорания. 		

НАСТРОЙКА ЖК-МОНИТОРА

5.7 НАСТРОЙКА МЕНЮ







1. Коснитесь кнопки  для вызова экранного меню.
2. Выберите пункт «НАСТР. МЕНЮ» и коснитесь кнопки .
3. Выберите настройку с помощью кнопок  и .



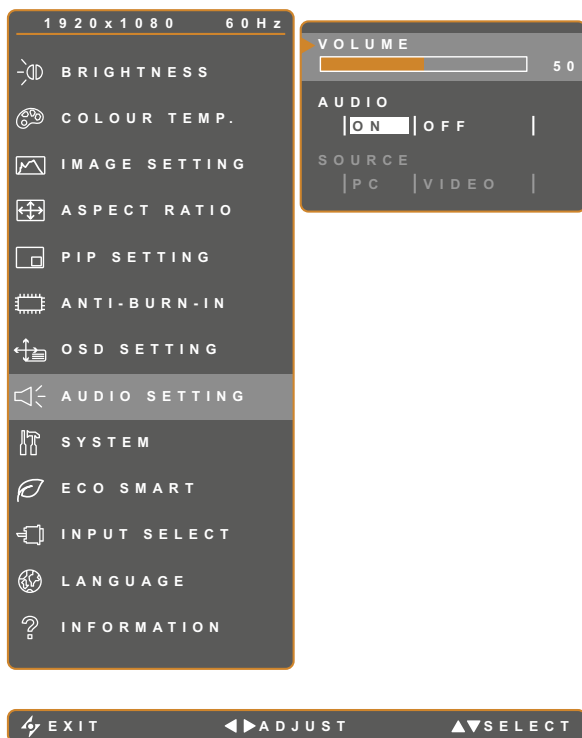

Элемент	Функция	Действие	Диапазон
ПРОЗРАЧНОСТЬ	Настройка уровня прозрачности экранного меню.		
ПОЛОЖ. МЕНЮ ПО ГОР. (Положение по горизонтали)	Смещение меню на экране влево или вправо.		0–100
ПОЛОЖ. МЕНЮ ПО ВЕРТ. (Положение по вертикали)	Перемещение меню на экране вверх или вниз.	Настройте значение с помощью кнопок  и  .	
ВРЕМЯ ОТОБРАЖЕНИЯ МЕНЮ	Период времени (в секундах), в течение которого отображается экранное меню. По истечении указанного времени экранное меню автоматически отключается.		5–100

НАСТРОЙКА ЖК-МОНИТОРА

5.8 НАСТРОЙКА ЗВУКА







1. Коснитесь кнопки  для вызова экранного меню.
2. Выберите пункт «НАСТР. ЗВУКА» и коснитесь кнопки .
3. Выберите настройку с помощью кнопок  и .



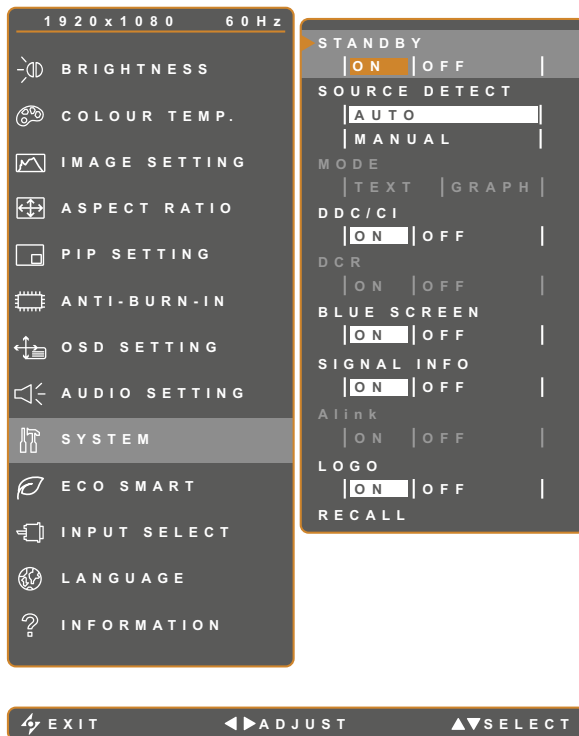

Элемент	Функция	Действие	Диапазон
ОБЪЕМ	<p>Настраивает уровень громкости встроенного динамика.</p> <p>Примечание. Если при регулировке громкости для параметра «ЗВУК» установлено значение «ВЫКЛ.», звук из динамиков не воспроизводится.</p>	Настройте значение с помощью кнопок  и  .	0–100
ЗВУК	Включение и отключение встроенного динамика.		ВКЛ. ВЫКЛ.
ИСТОЧНИК	<p>Выбор источника аудиосигнала для входа ПК или композитного видеовхода.</p> <p>Примечание. Этот пункт меню отображается, только если в качестве источника входного сигнала выбран порт HDMI или DP.</p>	Выберите настройку с помощью кнопок  и  .	ПК ВИДЕО

НАСТРОЙКА ЖК-МОНИТОРА

5.9 СИСТЕМА



1. Коснитесь кнопки  для вызова экранного меню.
2. Выберите пункт «СИСТЕМА» и коснитесь кнопки .
3. Выберите настройку с помощью кнопок  и .

Элемент	Функция	Действие	Диапазон
РЕЖИМ ОЖИДАНИЯ	<p>Включает или отключает режим ожидания. Когда ЖК-дисплей переходит в режим ожидания экран становится черным и светодиодный индикатор горит желтым цветом.</p> <p>Примечание: количество времени, в течение которого дисплей переходит в режим ожидания зависит от настроек определения источника. Если обнаружение установлено на Авто, дисплей проверяет все входные источники сигналов перед переходом в режим ожидания. Если сигнал не обнаружен, это занимает больше времени. Если установлено значение Вручную, дисплей переходит в режим ожидания мгновенно.</p>	Выберите настройку с помощью кнопок  и  .	ВКЛ. ВЫКЛ.
ОБНАРУЖЕНИЯ ИСТОЧНИКА	Автоматическое или ручное обнаружение источника сигнала.		АВТО ВРУЧНУЮ
РЕЖИМ	<p>Выбор режима для повышения качества изображения.</p> <p>Примечание. Этот пункт меню отображается, только если в качестве источника входного сигнала выбран порт VGA и сигнал имеет следующее разрешение: 640 x 350, 640 x 400, 720 x 350 или 720 x 400.</p> <p>Значения, позволяющие улучшить качество изображения:</p> <ul style="list-style-type: none"> • ТЕКСТ – режим предназначен для просмотра текстовых документов при разрешении 720 x 400 или 720 x 350. • КАРТИНКА — режим предназначен для просмотра графических изображений при разрешении 640 x 350 или 640 x 400. 	Выберите настройку с помощью кнопок  и  .	ТЕКСТ КАРТИНКА

НАСТРОЙКА ЖК-МОНИТОРА





Элемент	Функция	Действие	Диапазон
DDC/CI	Включение протокола DDC/CI, позволяющего пользователю настраивать параметры монитора программно с использованием сигналов по двум проводам кабеля VGA или DVI.		
DCR (Динамическая контрастность)	Активация функции DCR. Данная функция обеспечивает высокоскоростную автоматическую регулировку яркости и контрастности изображения для динамического контроля контрастности, например, при просмотре фильмов. Функцию DCR можно использовать для просмотра изображений в помещениях.		
СИНИЙ ЭКРАН	Включение или отключение функции синего экрана. Если для этого параметра установлено значение «ВКЛ.», при отсутствии входного сигнала на экране отображается сплошное синее поле.	Выберите настройку с помощью кнопок ◀ и ▶.	ВКЛ. ВЫКЛ.
СВЕД. О СИГНАЛЕ	Включение или отключение отображения сведений о сигнале на экране.		
Alink	Включение или отключение функции Alink. Если для этого параметра установлено значение «ВКЛ.», можно управлять подключенными устройствами с поддержкой Alink с одинаковым статусом питания (вкл./выкл.). Примечание. Этот пункт меню отображается, только если в качестве источника входного сигнала выбран порт HDMI.		
ЛОГОТИП	Включение и отключение отображения логотипа. Если для этого параметра установлено значение «ВКЛ.», после включения монитора временно отображается логотип AG Neovo.		
СБРОС НАСТРОЕК	Возврат для всех настроек значений по умолчанию (за исключением языка, PIP и источника входного сигнала).	Для запуска функции коснитесь кнопки ▶.	-

НАСТРОЙКА ЖК-МОНИТОРА

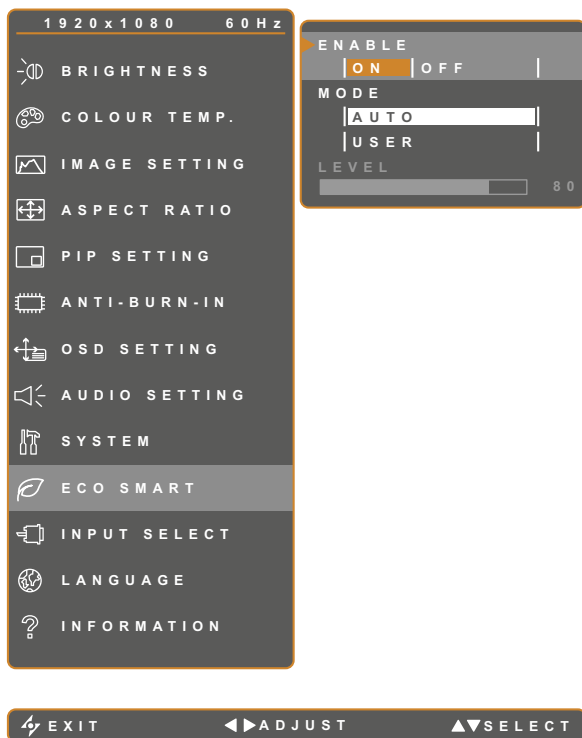
5.10 ECO SMART

Благодаря наличию встроенного датчика EcoSmart можно использовать функцию Eco Smart для автоматической настройки яркости ЖК-экрана в соответствии с уровнем освещенности помещения. Эта функция обеспечивает комфорт при просмотре и помогает снизить энергопотребление.







1. Коснитесь кнопки  для вызова экранного меню.
2. Выберите пункт «ECO SMART» и коснитесь кнопки .
3. Выберите настройку с помощью кнопок  и .

Элемент	Функция	Действие	Значение
ВКЛЮЧИТЬ	Включение или отключение функции Eco Smart.	Выберите настройку с помощью кнопок  и  .	ВКЛ. ВЫКЛ.
РЕЖИМ	Выбор режима автоматического управления яркостью. Доступные режимы: <ul style="list-style-type: none"> • АВТО — режим по умолчанию. Яркость ЖК-экрана автоматически настраивается в соответствии с освещенностью помещения. • ПОЛЬЗ-ЛЬ — настройка яркости ЖК-экрана вручную. 	Выберите настройку с помощью кнопок  и  .	АВТО ПОЛЬЗ-ЛЬ
УРОВЕНЬ	Выбор уровня яркости ЖК-экрана. Примечание. Этот пункт меню отображается, только если для параметра «РЕЖИМ» установлено значение «ПОЛЬЗ-ЛЬ».	Настройте значение с помощью кнопок  и  .	0–100

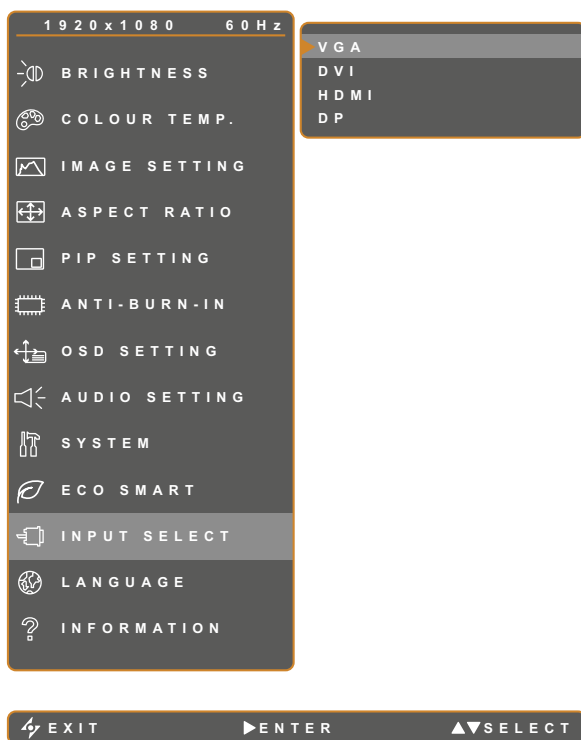
НАСТРОЙКА ЖК-МОНИТОРА

5.11 ВЫБОР ВХОДА







1. Коснитесь кнопки  для вызова экранного меню.
2. Выберите пункт «ВЫБОР ВХОДА» и коснитесь кнопки .
3. Выберите настройку с помощью кнопок  и .

Элемент	Функция	Действие	Значение
VGA	Выбор входа VGA в качестве источника входного сигнала.	Коснитесь кнопки  для переключения на выбранный источник сигнала.	-
DVI	Выбор входа DVI в качестве источника входного сигнала.		
HDMI	Выбор входа HDMI в качестве источника входного сигнала.		
DP	Выбор порта DP (DisplayPort) в качестве источника входного сигнала.		

ГЛАВА 6. ПРИЛОЖЕНИЕ

6.1 Предупреждающие сообщения

Предупреждающие сообщения	Причина	Способ устранения
 INPUT SIGNAL OUT OF RANGE	В параметрах видеокарты компьютера выбрано слишком высокое разрешение или частота обновления.	<ul style="list-style-type: none"> Измените разрешение или частоту обновления в параметрах видеокарты.
 NO SIGNAL	ЖК-монитор не может обнаружить источник сигнала.	<ul style="list-style-type: none"> Убедитесь, что источник сигнала включен. Убедитесь, что правильно подключен кабель видеосигнала. Убедитесь, что контакты в разъеме кабеля не загнуты и не сломаны.
 OSD LOCK OUT	Экранное меню заблокировано пользователем.	<ul style="list-style-type: none"> Разблокируйте меню. См. стр. 17.
 ANTI-BURN-IN ON	Пользователь включил функцию антивыгорания.	<ul style="list-style-type: none"> Отключите функцию антивыгорания. См. стр. 34.
 WARNING CHANGING THE FOLLOWING SETTINGS IN OSD MENU MAY INCREASE THE POWER CONSUMPTION OF YOUR MONITOR. - BACKLIGHT - COLOUR TEMP. - PICTURE MODE - VOLUME - AUDIO - DCR DO YOU WANT TO CONTINUE TO CHANGE? <input type="button" value="ACCEPT"/> <input type="button" value="CANCEL"/>	Это окно с предупреждением отображается только при первом изменении настройки в меню.	<ul style="list-style-type: none"> Нажмите кнопку ACCEPT, чтобы продолжить изменение настроек, или нажмите кнопку CANCEL, чтобы отменить изменения настроек. <p>Примечание: Операция может отличаться в зависимости от модели.</p>

ПРИЛОЖЕНИЕ

6.2 Устранение неполадок

Проблема	Возможная причина и способ устранения
<p>Нет изображения.</p> <ul style="list-style-type: none"> Индикатор питания не горит. 	<ul style="list-style-type: none"> Убедитесь, что ЖК-монитор включен. Убедитесь, что шнур питания подключен к ЖК-монитору. Убедитесь, что шнур питания подключен к электрической розетке.
<ul style="list-style-type: none"> Индикатор питания горит ЖЕЛТЫМ. 	<ul style="list-style-type: none"> Убедитесь, что компьютер включен. Убедитесь, что компьютер не находится в режиме ожидания; переместите мышь или нажмите любую клавишу на клавиатуре, чтобы перевести его в рабочий режим.
<p>Изображение расположено на экране неправильно.</p>	<ul style="list-style-type: none"> Настройте значения "ПОЛОЖЕНИЕ ПО ГОРИЗОНТАЛИ" и "ПОЛОЖЕНИЕ ПО ВЕРТИКАЛИ". См. описание меню «НАСТР. ИЗОБР» на стр. 28.
<p>Текст на экране выглядит размытым.</p>	<ul style="list-style-type: none"> При использовании сигнала VGA нажмите кнопку  для автоматической настройки монитора. Настройте параметры в меню «НАСТР. ИЗОБР» (см. стр. 28).
<p>Не удается вызвать экранное меню.</p>	<ul style="list-style-type: none"> Экранное меню заблокировано. Инструкции по разблокированию экранного меню см. на стр. 17.
<p>На экране отображаются красные, синие, зеленые или белые точки.</p>	<ul style="list-style-type: none"> Внутри ЖК-экрана находятся миллионы микротранзисторов. Повреждение нескольких транзисторов, приводящее к появлению точек на экране, является нормальным. Это явления не считается неисправностью.
<p>Отсутствует звук.</p>	<ul style="list-style-type: none"> Проверьте, не установлено ли значение 0 для громкости (см. стр. 17 и 36). Проверьте, не установлено ли для параметра «НАСТР. ЗВУКА» > «ЗВУК» значение «ОТКЛ.» (см. 36). Для входов VGA и DVI проверьте параметры настройки звука на компьютере. В случае использования входного сигнала HDMI или DP выберите соответствующий источник аудиосигнала (см. стр. 36).
<p>Функция PIP не работает.</p>	<ul style="list-style-type: none"> Основной и дополнительный сигналы не могут вместе отображаться в режиме PIP. См. таблицу совместимости сигналов с режимом PIP (см. стр. 33).
<p>Не удается настроить интенсивность подсветки.</p>	<ul style="list-style-type: none"> Включена функция Eco Smart. Чтобы отключить функцию Eco Smart, установите для параметра «ECO SMART» > «ВКЛ.» значение «ОТКЛ.» (см. стр. 39).

ПРИЛОЖЕНИЕ

Проблема	Возможная причина и способ устранения
Изображение выглядит размытым.	<ul style="list-style-type: none">• Настройте соотношение сторон (см. стр. 31).
На внутренней или внешней поверхности ЖК-экрана появился конденсат.	<ul style="list-style-type: none">• Как правило, это случается после перемещения ЖК-монитора из условий низкой температуры в тепло. Не включайте ЖК-монитор, дождитесь исчезновения конденсата.
Внутренняя поверхность стекла запотела.	<ul style="list-style-type: none">• Это происходит при высокой влажности воздуха. Это нормальное явление. Следы запотевания сами исчезнут через несколько дней или при изменении погодных условий.
На экране появились остаточные следы статического изображения.	<ul style="list-style-type: none">• Выключите ЖК-монитор на длительное время.• Используйте заставку или черно-белое изображение и запускайте ее на длительное время.

6.3 Транспортировка ЖК-монитора

При транспортировке ЖК-монитора для ремонта или возврата упакуйте его в оригинальную коробку, в которой он был приобретен.

- 1 Положите все принадлежности в коробку (при необходимости). Разместите на обеих сторонах ЖК-монитора пенопластовые прокладки для его защиты.
- 2 Поместите ЖК-монитор в коробку.
- 3 Положите все принадлежности в предназначенные для них места (при необходимости).
- 4 Закройте и заклейте коробку.

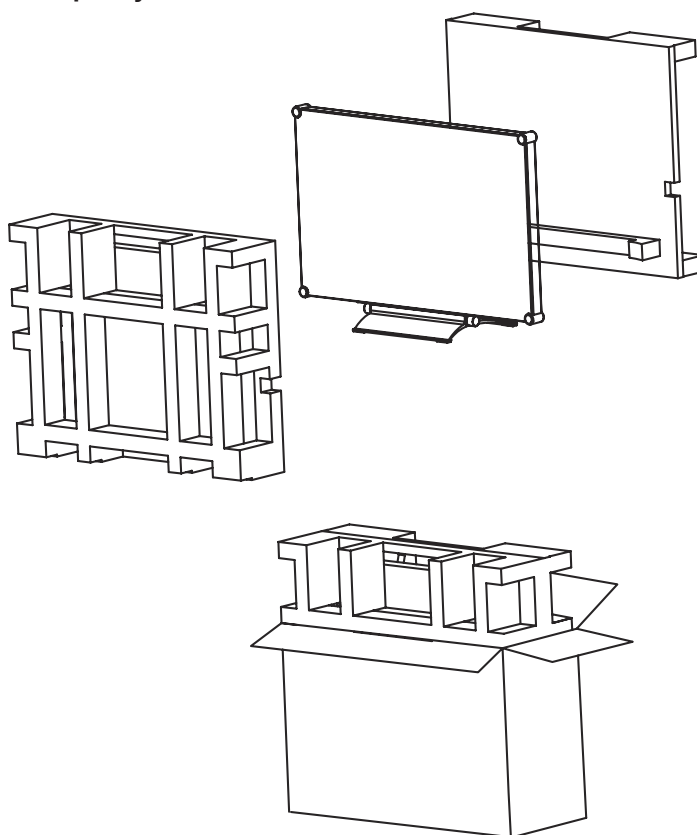

X-2402

ГЛАВА 7. ТЕХНИЧЕСКИЕ ХАРАКТЕРИСТИКИ

7.1 Характеристики монитора

X-2402		
Panel	Panel Type	LED-Backlit TFT LCD (VA Technology)
	Panel Size	23.8"
	Max. Resolution	FHD 1920 x 1080
	Pixel Pitch	0.275 mm
	Brightness	300 cd/m ²
	Contrast Ratio	20,000,000:1 (DCR)
	Viewing Angle (H/V)	178°/178°
	Display Colour	16.7M
	Response Time	5 ms
Frequency (H/V)	H Freq.	24 kHz-83 kHz
	V Freq.	50 Hz-75 Hz
Input	DisplayPort	x 1
	HDMI	1.4 x 1
	DVI	24-Pin DVI-D x 1
	VGA	15-Pin D-Sub x 1
Audio	Audio In	Stereo Audio Jack (3.5 mm) x1
	Internal Speakers	2W x 2
Power	Power Supply	External
	Power Requirements	DC 12V, 2.5A
	On Mode	18W (On)
	Standby Mode	< 0.5W
	Off Mode	< 0.3W
NeoV™ Optical Glass	Thickness	3.0 mm (0.12")
	Reflection Rate	< 1%
	Transmission Rate	> 97%
	IK Rating	IK07
Operating Conditions	Temperature	-5°C-45°C (32°F-104°F)
	Humidity	10%-90% (non-condensing)
Storage Conditions	Temperature	-20°C-60°C (-4°F-140°F)
	Humidity	5%-95% (non-condensing)
Mounting	VESA FPMPMI	Yes (100 x 100 mm & 75 x 75 mm)
Stand	Tilt	3° to 21°
Security	Kensington Security Slot	Yes
Dimensions	Product with Base (W x H x D)	562.4 x 392.8 x 196.0 mm (22.1" x 15.4" x 7.7")
	Packaging (W x H x D)	672.0 x 517.0 x 249.0 mm (26.5" x 20.4" x 9.8")
Weight	Product with Base	7.7 kg (17.0 lb)
	Packaging	10.4 kg (22.9 lb)

Примечание:

- ♦ Характеристики устройства могут меняться без предварительного уведомления.

ТЕХНИЧЕСКИЕ ХАРАКТЕРИСТИКИ

7.2 Размеры монитора

7.2.1 Размеры модели X-2402

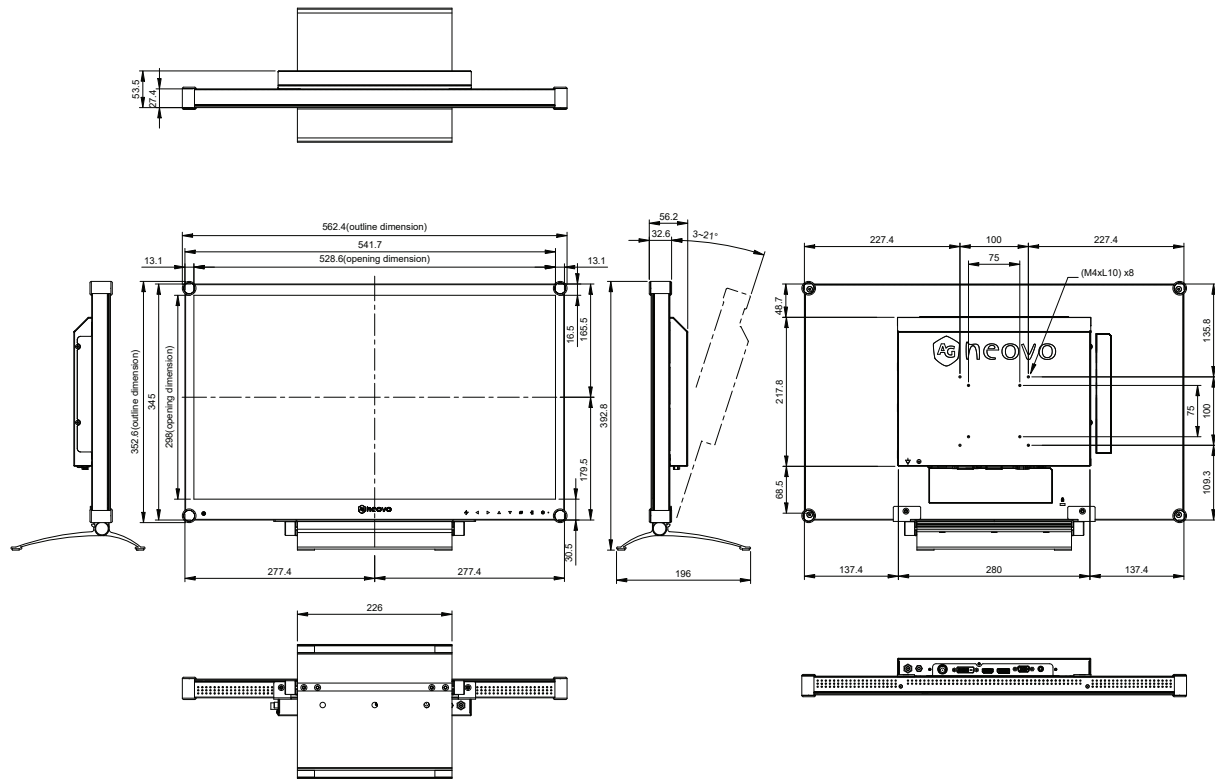

AG Neovo

Company Address: 5F-1, No. 3-1, Park Street, Nangang District, Taipei, 11503, Taiwan.

Copyright © 2024 AG Neovo. All rights reserved.

X-2402 Eprel registration number: 1863022

X24200_UM_V010