



THE DISPLAY CHOICE
OF PROFESSIONALS™

www.agneovo.com

Monitor LCD X-2402
Manual del usuario

TABLA DE CONTENIDO

Información de seguridad

WEEE.....	4
-----------	---

Precauciones

Aviso.....	5
Precauciones de instalación.....	5
Precauciones de uso.....	6
Limpieza y mantenimiento.....	6
Aviso para la pantalla LCD.....	7

Capítulo 1: Descripción del producto

1.1 Contenido del paquete.....	8
1.2 Preparación para la instalación en la pared.....	9
1.2.1 Instalación en la pared.....	9
1.2.2 Quitar el pie de la base.....	9
1.3 Información general de la pantalla LCD.....	10
1.3.1 Vista frontal y botones del panel de botones.....	10
1.3.2 Vista posterior.....	11

Capítulo 2: Realizar las conexiones

2.1 Conectar la alimentación.....	12
2.2 Conectar señales de fuente de entrada.....	13
2.2.1 Conectar un equipo.....	13
Utilizar cables VGA.....	13
Utilizar cables DVI.....	13
Utilizar cables DisplayPort.....	14
Conectar un dispositivo de audio.....	14
2.2.2 Conectar un dispositivo de vídeo.....	15
Utilizar cables HDMI.....	15

Capítulo 3: Utilizar la pantalla LCD

3.1 Encender la alimentación.....	16
3.2 Seleccionar la señal de fuente de entrada.....	16
3.3 Ajustar el volumen.....	17
3.4 Bloquear el menú OSD.....	17
3.5 Utilizar la función Imagen en imagen (PIP).....	18
3.5.1 Opciones PIP.....	18
3.5.2 Intercambio PIP.....	19
3.6 Utilizar la función de ajuste automático.....	19

Capítulo 4: Visualización de menús en pantalla

4.1 Utilizar el menú OSD.....	20
4.2 Árbol de menús OSD.....	22

TABLA DE CONTENIDO

Capítulo 5: Ajustar la pantalla LCD

5.1 BRILLO.....	25
5.2 TEMPERATURA DE COLOR.....	27
5.3 CONFIG. IMAGEN	28
5.4 RELACIÓN DE ASPECTO	31
5.5 CONFIGURACIÓN PIP	32
5.6 ANTIQUEMADO.....	34
5.7 CONFIGURACIÓN DEL MENÚ OSD.....	35
5.8 CONFIGURACIÓN DEL AUDIO.....	36
5.9 SISTEMA.....	37
5.10 ECO SMART	39
5.11 SELECCIÓN DE ENTRADA.....	40

Capítulo 6: Apéndice

6.1 Mensajes de advertencia	41
6.2 Solucionar problemas.....	42
6.3 Transportar la pantalla LCD	44

Capítulo 7: Especificaciones

7.1 Especificaciones de la pantalla	45
7.2 Dimensiones físicas	46
7.2.1 Dimensiones del modelo X-2402	46

INFORMACIÓN DE SEGURIDAD

WEEE

Información para los usuarios aplicable en países de la Unión Europea.

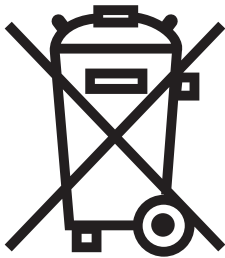



Este símbolo en el producto o en el paquete significa que este producto se debe desechar al final de su período de vida sin mezclarse con la basura doméstica. Le pedimos que tenga en cuenta que es su responsabilidad desechar el equipo electrónico en centros de reciclaje para ayudar a conservar los recursos naturales. Cada país de la Unión Europea debe tener sus centros de reciclaje para equipos eléctricos y electrónicos. Para obtener información sobre el área de reciclaje de su zona, póngase en contacto con la autoridad local que gestiona los residuos relacionados con equipos eléctricos y electrónicos o con el distribuidor al que adquirió el producto.

PRECAUCIONES



Símbolos utilizados en este manual

	Este icono indica la existencia de un riesgo potencial que podría provocar lesiones personales o daños al producto.
	Este icono indica información de funcionamiento o de servicio técnico importante.

Aviso

- Lea este manual del usuario atentamente antes de utilizar la pantalla LCD y guárdelo por si tuviera que consultarlo en otro momento.
- Las especificaciones del producto y otra información proporcionada en este manual del usuario solamente deben utilizarse como referencia. Toda la información está sujeta a cambios sin previo aviso. El contenido actualizado se puede descargar de nuestro sitio Web www.agneovo.com.
- Para proteger sus derechos como consumidor, no quite ninguna pegatina de la pantalla. Este hecho podría afectar a la resolución del período de garantía.

Precauciones de instalación



No coloque la pantalla LCD cerca de fuentes de calor, como por ejemplo radiadores, aberturas de ventilación o a la luz directa del sol.



No tape ni bloquee los orificios de ventilación de la carcasa.



Coloque la pantalla LCD en un área estable. No coloque la pantalla LCD donde pueda sufrir vibraciones o impactos.



Coloque la pantalla LCD en un área perfectamente ventilada.



No coloque la pantalla LCD en el exterior.



No coloque la pantalla LCD en un entorno con polvo o humedad.



No derrame líquido ni inserte objetos afilados en la pantalla LCD a través de los orificios de ventilación. Si lo hace, se puede provocar un incendio accidental, descargas eléctricas o la pantalla LCD puede resultar dañada.

PRECAUCIONES

Precauciones de uso



Utilice solamente el cable de alimentación proporcionado con la pantalla LCD.



La toma de corriente debe estar instalada junto a la pantalla LCD y se debe tener acceso a ella sin ninguna dificultad.



Si utiliza un alargador con la pantalla LCD, asegúrese de que el consumo de corriente total enchufado a la toma de corriente no supera el amperaje permitido.



No deje que nada descansa sobre el cable de alimentación. No coloque la pantalla LCD donde el cable de alimentación se pueda pisar.



Si no va a utilizar la pantalla LCD durante un prolongado período de tiempo, desenchufe el cable de alimentación de la toma de corriente eléctrica.



Para desconectar el cable de alimentación, agarre el cabezal del enchufe y tire de él. No tire del cable; si lo hace, se puede provocar un incendio o descargas eléctricas.



No desenchufe ni toque el cable de alimentación con las manos mojadas.

Limpieza y mantenimiento



La pantalla LCD cuenta con Cristal óptico de NeoV™. Utilice un paño suave ligeramente humedecido con una solución de detergente suave para limpiar la superficie de cristal y la carcasa.



No frote la superficie de cristal ni la golpee con objetos afilados o abrasivos, como por ejemplo lápices o destornilladores. Si no sigue estas normas, la superficie del cristal puede resultar arañada.



No intente reparar la pantalla LCD usted mismo. Deje esta tarea en manos del personal de servicio técnico. Si abre o quita la carcasa puede quedar expuesto a voltajes peligrosos y a otros riesgos.



Advertencia:



Desenchufe el cable de alimentación de la toma de corriente y póngase en contacto con el personal de servicio técnico cualificado cuando se den las siguientes condiciones:

- ◆ El cable de alimentación está dañado.
- ◆ La pantalla LCD se ha caído o la carcasa se ha dañado.
- ◆ La pantalla LCD emite humo o un fuerte olor.



Advertencia:



El montaje en el techo o en cualquier superficie horizontal elevada no es aconsejable.

La instalación de las pantallas que no se realice conforme a las instrucciones puede dar lugar a consecuencias no deseadas, como por ejemplo daños o lesiones personales. Es muy recomendable, que los usuarios que ya hayan montado la pantalla en el techo o en cualquier otra superficie horizontal elevada se pongan en contacto con AG Neovo para obtener consejos y soluciones que le ayudarán a disfrutar plenamente de dicha pantalla.

PRECAUCIONES

Aviso para la pantalla LCD

Para mantener el rendimiento luminoso estable, es recomendable utilizar un valor bajo de brillo.

Debido al período de vida útil de la lámpara, es normal que la calidad del brillo de la pantalla LCD disminuya con el tiempo.

Cuando se muestran imágenes estáticas durante prolongados períodos de tiempo, se puede quedar una imagen permanente en la pantalla LCD. Este fenómeno se conoce como retención o envejecimiento.

Para evitar la retención de imágenes, lleve a cabo cualquiera de los métodos siguientes:

- Establezca un período de tiempo para que la pantalla LCD se apague después de unos minutos de inactividad.
- Utilice un protector de pantalla que tenga gráficos móviles o una imagen en blanco y negro.
- Cambie los fondos de escritorio con cierta frecuencia.
- Ajuste la pantalla LCD con un bajo valor de brillo.
- Apague la pantalla LCD cuando no utilice el sistema.

Cuando la pantalla LCD muestre retención de imágenes:

- Apague la pantalla LCD durante un prolongado período de tiempo. Podemos estar hablando de varias horas o varios días.
 - Utilice un protector de pantalla y ejecútelo durante un prolongado período de tiempo.
 - Utilice una imagen en blanco y negro y muéstrela durante un prolongado período de tiempo.
-

Cuando traslade la pantalla LCD de una sala a otra o haya un ascenso brusco de la temperatura ambiente, se puede condensar rocío en la superficie de cristal o en su interior. Si ocurre esto, no encienda la pantalla LCD hasta que el rocío desaparezca.

Si se dan condiciones de mucha humedad, es normal que se forme vaho dentro de la superficie de cristal de la pantalla LCD. El vaho desaparecerá después de unos días o tan pronto como el tiempo se estabilice.

El interior de la pantalla LCD contiene millones de microtransistores. Es normal que unos pocos transistores resulten dañados y generen puntos. Se trata de una anomalía aceptable que no se considera una avería.

CAPÍTULO 1: DESCRIPCIÓN DEL PRODUCTO

1.1 Contenido del paquete

Cuando desempaque el producto, asegúrese de que todos los elementos siguientes están incluidos en la caja. Si alguno de ellos falta o está dañado, póngase en contacto con su distribuidor.

Pantalla LCD

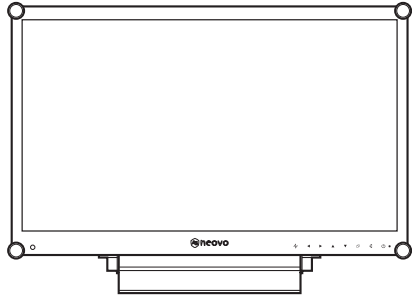

Guía de inicio rápido

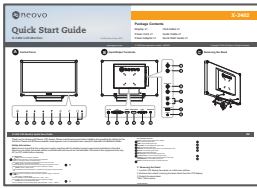

Adaptador de alimentación

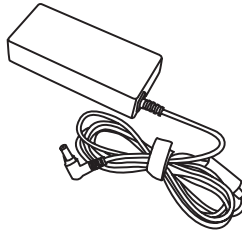

Cable de alimentación

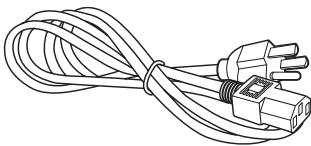

Cable VGA

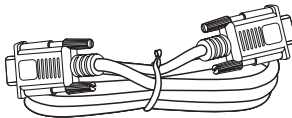

Cable de audio

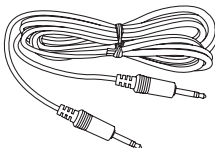

Tarjeta de garantía

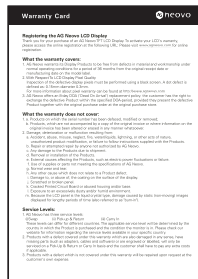

Nota:

Utilice solamente el adaptador de alimentación suministrado:

- ◆ Lite-on Technology Corporation
Nº de modelo: PA-1041-81
Valores nominales: 12V/3,33A
- ◆ DELTA ELECTRONICS, INC.
Nº de modelo: ADP-40DD B
Valores nominales: 12V/3,33A

Nota:

- ◆ Las imágenes son solamente para referencia. Los artículos reales embalados pueden variar.

DESCRIPCIÓN DEL PRODUCTO

1.2 Preparación para la instalación en la pared

1.2.1 Instalación en la pared

1 Retire el pie de la base.

Consulte los procedimientos que se indican a continuación.

2 Instale la pantalla LCD en la pared.

Atornille el soporte de montaje en los orificios VESA situados en la parte posterior de la pantalla LCD.

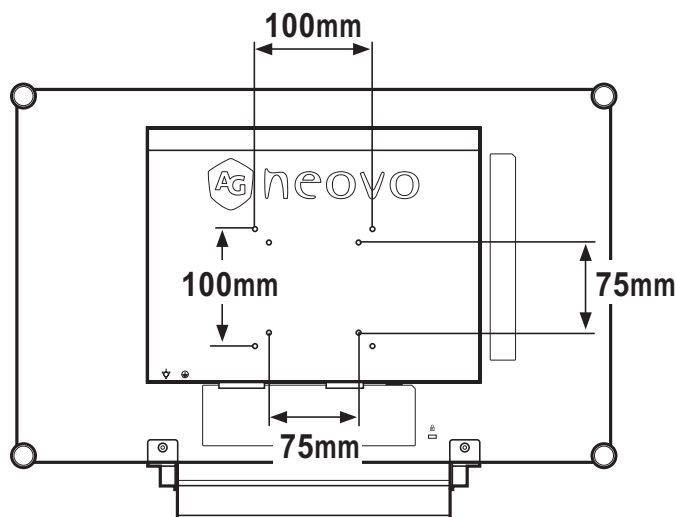

1.2.2 Quitar el pie de la base

- 1 Tumbé la pantalla LCD boca abajo sobre una superficie plana y uniforme.
- 2 Quite los cuatro tornillos que fijan el pie de la base de la pantalla LCD.
- 3 Desmonte el pie de la base.
- 4 Bloquee los cuatro tornillos de nuevo.

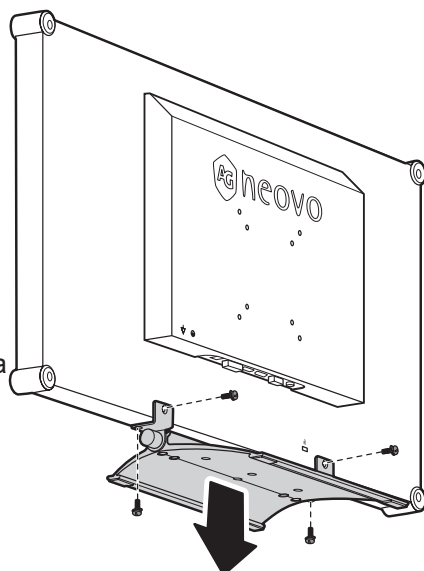

Nota:

Para proteger el panel de cristal, coloque una toalla o un paño suave antes de tumbar la pantalla LCD boca abajo.



Advertencia:



El montaje en el techo o en cualquier superficie horizontal elevada no es aconsejable.

La instalación de las pantallas que no se realice conforme a las instrucciones puede dar lugar a consecuencias no deseadas, como por ejemplo daños o lesiones personales. Es muy recomendable, que los usuarios que ya hayan montado la pantalla en el techo o en cualquier otra superficie horizontal elevada se pongan en contacto con AG Neovo para obtener consejos y soluciones que le ayudarán a disfrutar plenamente de dicha pantalla.

Nota:

Tome las medidas que estime oportuno para evitar que la pantalla LCD se caiga y reduzca el riesgo de daños personales y materiales en caso de que se produzcan terremotos u otras catástrofes.

- ◆ Utilice solamente el kit de instalación en pared de 75 x 75 mm y 100 x 100 mm recomendado por AG Neovo.
- ◆ Asegure la pantalla LCD en una pared sólida lo suficientemente resistente como para aguantar su peso.

DESCRIPCIÓN DEL PRODUCTO

1.3 Información general de la pantalla LCD

1.3.1 Vista frontal y botones del panel de botones

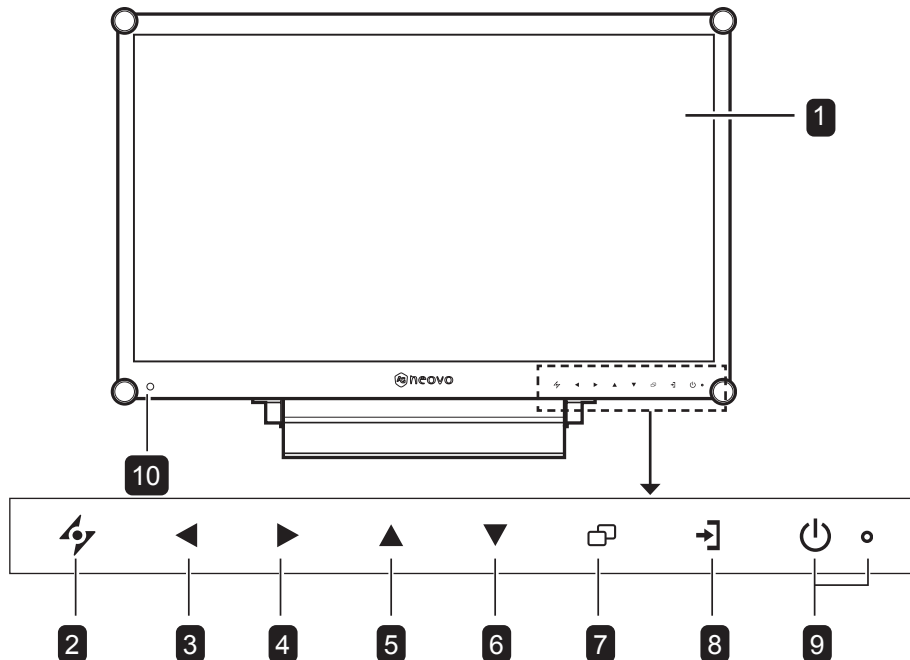

1 Pantalla de visualización

El panel de visualización LCD está protegido con Cristal óptico de NeoV™.

2 AUTOMÁTICO

Tecla de acceso directo: Para la fuente de señal de entrada VGA, presione este botón para realizar un ajuste automático.

- Durante la selección de un menú OSD, presione el botón para cerrar el menú OSD o salir de un submenú.

3 IZQUIERDA

Tecla de acceso directo: Subir volumen

- Presione este botón para mostrar la pantalla de volumen. A continuación, presiónelo de nuevo para bajar el volumen.
- Durante la selección de un menú OSD, presione el botón para ajustar la configuración.

4 DERECHA

Tecla de acceso directo: Bajar volumen

- Presione este botón para mostrar la pantalla de volumen. A continuación, presiónelo de nuevo para subir el volumen.
- Durante la selección de un menú OSD, presione el botón para seleccionar una opción y ajustar la configuración.

5 ARRIBA

Tecla de acceso directo: Seleccionar PIP

- Presione este botón repetidamente para seleccionar la opción PIP.
- Durante la selección de un menú OSD, presione el botón para desplazarse hacia arriba por un menú o submenú.

6 ABAJO

Tecla de acceso directo: Rel. de aspecto

- Cuando la función PIP esté activada, presione este botón para INTERCAMBIAR la imagen principal y secundaria PIP.
- Durante la selección de un menú OSD, presione el botón para desplazarse hacia arriba por un menú o submenú.

7 MENÚ

- Presione este botón para mostrar el menú OSD.
- Presiónelo de nuevo para ocultar el menú OSD.

8 FUENTE

- Presione el botón para seleccionar la fuente de entrada.

9 ALIMENTACIÓN / Indicador LED

- Presione este botón para conectar o desconectar la alimentación.
Verde: alimentación conectada
Ámbar: modo de espera
Apagado: unidad apagada

10 Sensor EcoSmart:

Detecta las condiciones de iluminación ambiental y ajusta automáticamente los niveles de brillo. Consulte la página 40 "ECO SMART" para obtener información adicional.

DESCRIPCIÓN DEL PRODUCTO

1.3.2 Vista posterior

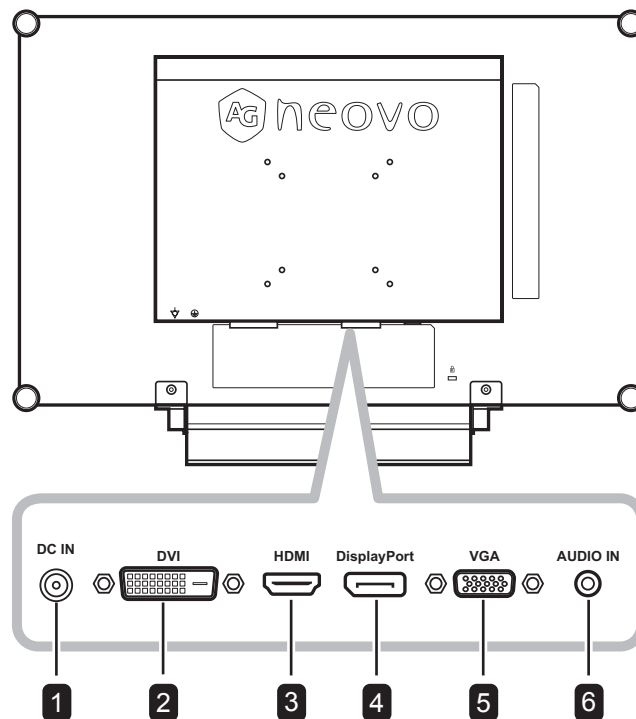

1 Entrada de alimentación de CC

Se utiliza para conectar el cable de alimentación.

2 Conector DVI

Se utiliza para conectar un equipo mediante un cable DVI para señal de entrada digital.

3 Conector HDMI

Se utiliza para conectar un dispositivo de entrada mediante un cable HDMI para señal de entrada digital.

4 Conector DisplayPort

Se utiliza para conectar un equipo mediante un cable DisplayPort para señal de entrada digital.

5 Conector VGA

Se utiliza para conectar un equipo mediante un cable VGA para señal de entrada analógica.

6 Puerto de audio

Se utiliza para conectar un cable de audio para la entrada de audio del equipo.

CAPÍTULO 2: CONEXIONES

2.1 Conectar la alimentación

- 1 Conecte el cable de alimentación al adaptador de alimentación.
- 2 Conecte el adaptador de alimentación a la entrada de alimentación de CC situada en la parte posterior de la pantalla LCD.
- 3 Inserte el enchufe del cable de alimentación a una toma de corriente eléctrica o a una fuente de alimentación.

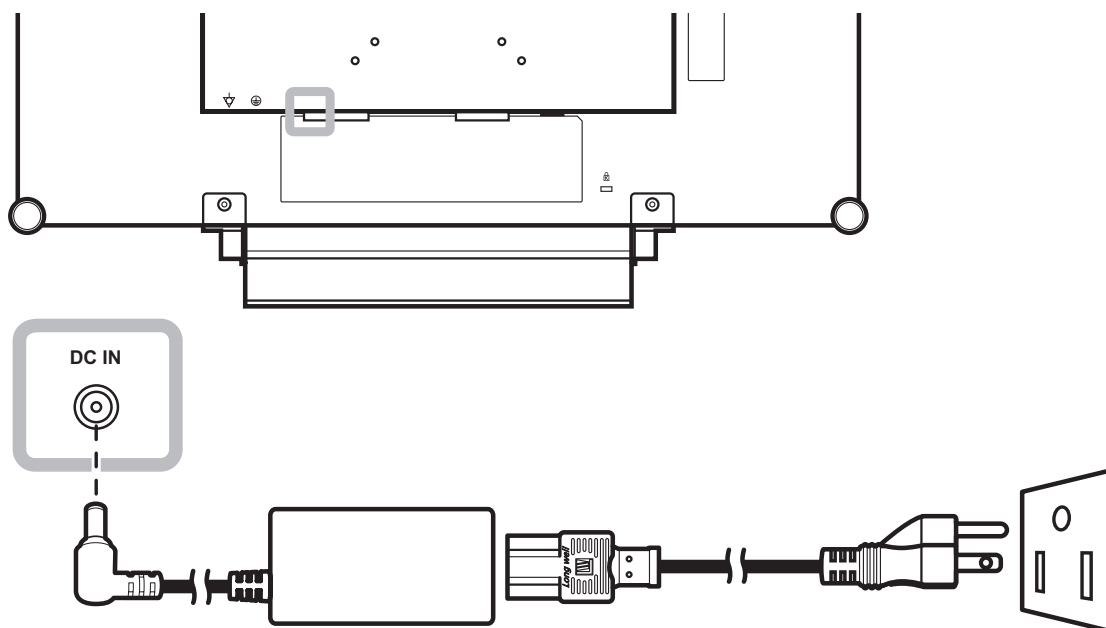

Precaución:

- ◆ Asegúrese de que la pantalla LCD no está conectada a la toma de corriente eléctrica antes de realizar las conexiones. Si conecta los cables mientras la alimentación está CONECTADA, se pueden provocar descargas eléctricas o lesiones personales.



Precaución:

- ◆ Cuando desenchufe el cable de alimentación, hágalo agarrando el cabezal del enchufe de dicho cable. Nunca tire del cable.

CONEXIONES

2.2 Conectar señales de fuente de entrada

2.2.1 Conectar un equipo

Utilizar cables VGA

Inserte un extremo de un cable D-sub en el conector VGA de la pantalla LCD y el otro extremo en el conector D-sub del equipo.

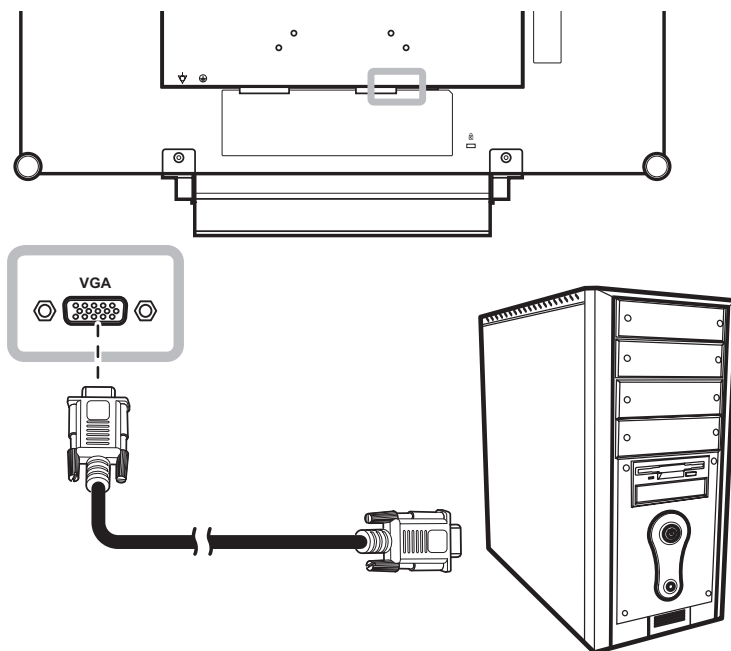

Utilizar cables DVI

Inserte un extremo de un cable DVI en el conector DVI de la pantalla LCD y el otro extremo en el conector DVI del equipo.

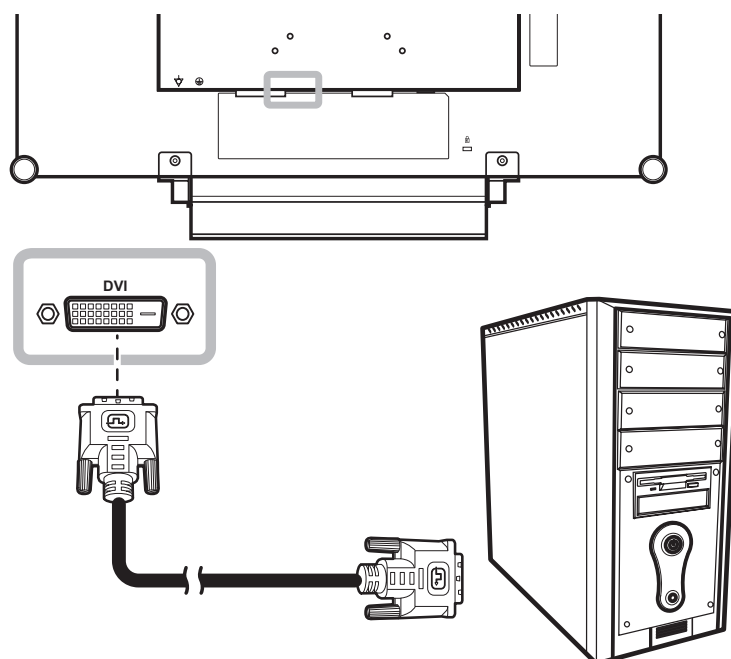

CONEXIONES

Utilizar cables DisplayPort

Inserte un extremo de un cable DisplayPort en el conector DisplayPort de la pantalla LCD y el otro extremo en el conector DisplayPort del equipo.

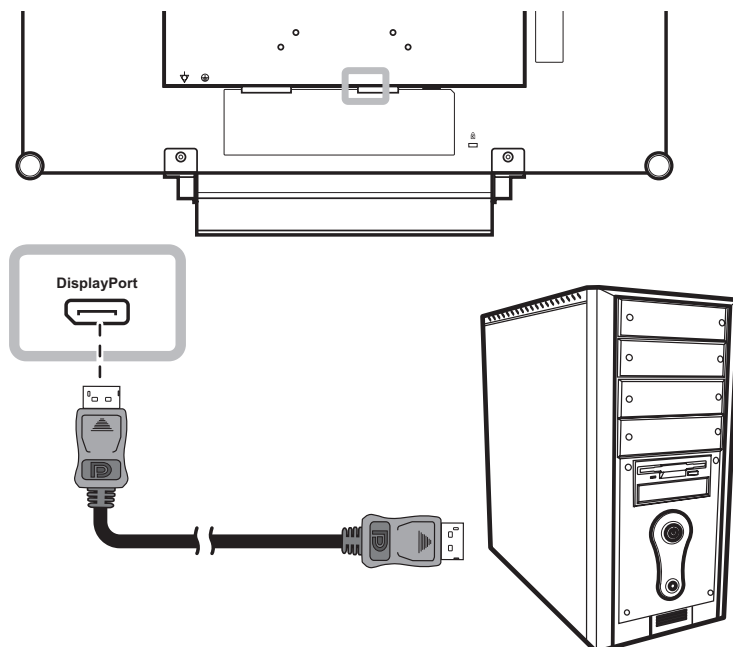

Conectar un dispositivo de audio

Inserte un extremo del cable de audio en el puerto de audio situado en la parte posterior de la pantalla LCD y el otro extremo en el puerto de salida de audio del equipo.

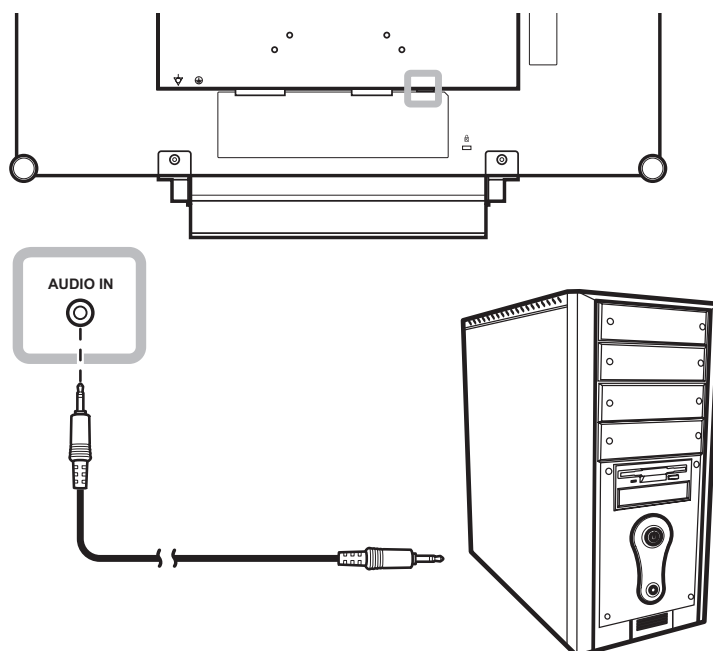

CONEXIONES

2.2.2 Conectar un dispositivo de vídeo

Utilizar cables HDMI

Inserte un extremo de un cable HDMI en el conector HDMI de la pantalla LCD y el otro extremo en el conector HDMI del dispositivo.

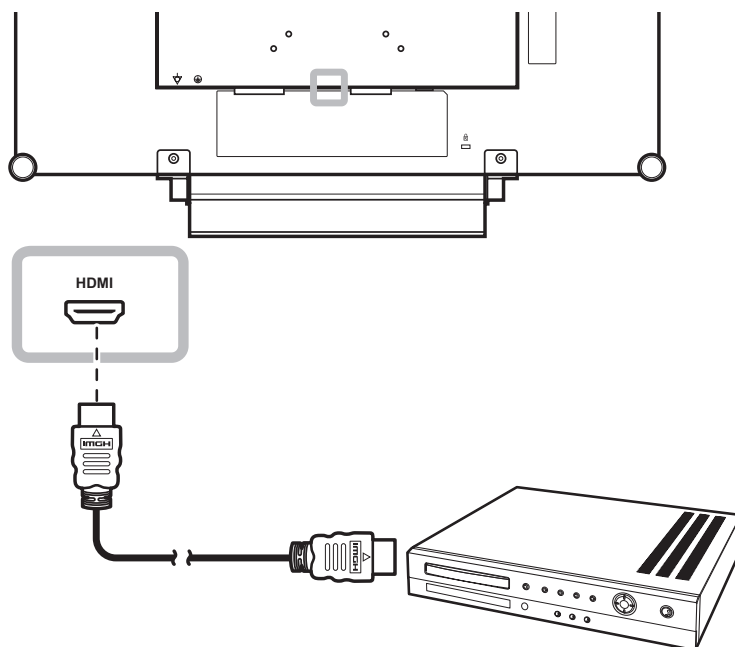

CAPÍTULO 3: UTILIZAR LA PANTALLA LCD

3.1 Encender la alimentación

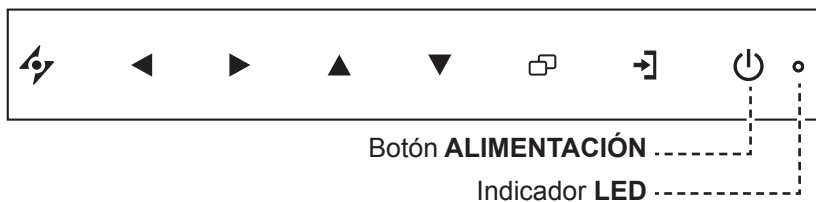

- 1 Enchufe el cable de alimentación a una toma de corriente eléctrica o a una fuente de alimentación.
- 2 Toque el botón **ALIMENTACIÓN** para encender la pantalla LCD.

El indicador LED se iluminará en color VERDE.

Cuando la pantalla LCD está encendida, presione el botón **ALIMENTACIÓN** para apagarla.

El indicador LED se apagará.

3.2 Seleccionar la señal de fuente de entrada



- 1 Toque el botón **→** para abrir el menú de fuente de entrada.





- 2 Toque el botón **▲** o **▼** para resaltar una fuente de entrada.
- 3 Toque el botón **▶** para seleccionar la señal de fuente de entrada.

Nota:

- ♦ La pantalla LCD seguirá consumiendo energía mientras el cable de alimentación esté conectado a la toma de corriente eléctrica. Desconecte el cable de alimentación para interrumpir la corriente por completo.

Notas:

- ♦ Esta función solo está disponible si la opción **DETECTAR FUENTE** se establece en **MANUAL**. Consulte la página 37.
- ♦ Después de seleccionar una señal de fuente de entrada, el mensaje de dicha señal aparecerá en la pantalla durante unos instantes. Por ejemplo, si selecciona HDMI, aparece el siguiente mensaje.

- ♦ Si la señal de fuente de entrada seleccionada no se conecta a la pantalla LCD o está desactivada, se muestra un mensaje en la pantalla que indica que no hay señal.

- ♦ Si la resolución o la tarjeta de gráficos del equipo conectado está establecida en un valor demasiado alto, se mostrará un mensaje que indica que la entrada está fuera del intervalo.

UTILIZAR LA PANTALLA LCD

3.3 Ajustar el volumen



- 1 Toque el botón ◀ o ▶ para mostrar la barra de volumen.



- 2 Toque el botón ▶ para subir el volumen o el botón ◀ para bajarlo.

Para desactivar el audio, establezca el volumen en 0.

3.4 Bloquear el menú OSD

Bloquee el menú OSD para proteger la pantalla LCD contra usuarios no autorizados o para evitar que los botones del panel de botones se presionen accidentalmente.

Para bloquear el menú OSD, presione sin soltar los botones del panel de botones que se mencionan a continuación durante al menos 5 segundos o hasta que aparezca el mensaje



Cuando el menú OSD esté bloqueado, todos los botones del panel de botones se inactivarán.

Tipo de bloqueo del menú OSD	Operación para bloquear	Operación para desbloquear
Bloquear todos los botones	Toque sin soltar los botones ▶, ▲ y ▼ durante 5 segundos.	Toque sin soltar los botones ▶, ▲ y ▼ durante 5 segundos o hasta que aparezca el menú OSD.
Bloquear todos los botones excepto el botón ALIMENTACIÓN .	Toque sin soltar los botones ◀, ▲ y ▼ durante 5 segundos.	Toque sin soltar los botones ◀, ▲ y ▼ durante 5 segundos o hasta que aparezca el menú OSD.

UTILIZAR LA PANTALLA LCD

3.5 Utilizar la función Imagen en imagen (PIP)

La función Imagen en imagen (PIP, Picture-in-Picture) permite ver más de una señal de fuente de entrada en la pantalla LCD.

3.5.1 Opciones PIP

Toque el botón ▲ repetidamente para habilitar las opciones PIO y recorrerlas. Las opciones disponibles son las siguientes:

- PIP activa: la señal de fuente secundaria se muestra dentro de la señal de fuente principal.
- Imagen por imagen (PBP, Picture-and-Picture): las señales de las fuentes principal y secundaria se muestran en paralelo con el mismo tamaño de pantalla.
- PIP desactivada: la función PIP está deshabilitada y solamente se muestra la señal de la fuente principal.



Nota:

- ◆ Las señales de las fuentes principal y secundaria se pueden establecer en la configuración PIP, consulte la página 32.
- ◆ Algunas combinaciones de señal de fuente de entrada no admiten PIP. Consulte la tabla de compatibilidad PIP en la página 33.

UTILIZAR LA PANTALLA LCD

3.5.2 Intercambio PIP

Las señales de las fuentes principal y secundaria establecidas en la configuración PIP se pueden intercambiar fácilmente mediante el panel de botones.



Toque el botón ▼ para intercambiar las señales de las fuentes principal y secundaria. Consulte la ilustración que se muestra a continuación.



3.6 Utilizar la función de ajuste automático

La función de ajuste automático pone a punto la pantalla LCD automáticamente con su configuración óptima, con la posición horizontal, la posición vertical, el reloj y la fase.

Toque el botón ⚡ para realizar un ajuste automático.

El mensaje Auto ajustamiento se mostrará en la pantalla.



Durante el ajuste automático, la pantalla vibrará ligeramente durante unos segundos.

Cuando el mensaje desaparezca, el ajuste automático se habrá completado.

Nota:



- ◆ La función Intercambiar PIP solamente se puede ejecutar si la función PIP está habilitada consulte la página 33.

Nota:

- ◆ La función de ajuste automático solamente está disponible con señales de entrada VGA.
- ◆ Es recomendable utilizar la función de ajuste automático cuando se use la pantalla LCD por primera vez o después de un cambio de resolución o frecuencia.

CAPÍTULO 4: MENÚS EN PANTALLA

4.1 Utilizar el menú OSD

		Uso
1 Mostrar la pantalla de menús principal.	 <p>Ventana de navegación</p>	Toque  .
2 Seleccionar el menú.		<ol style="list-style-type: none">1 Toque el botón ▲ o ▼.2 Toque el botón ► para entrar en el submenú.

MENÚS EN PANTALLA

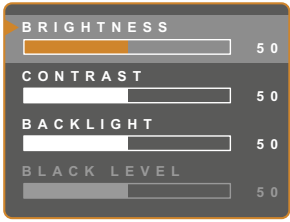
		Uso
3	Seleccionar un elemento del submenú.  El elemento resaltado con una flecha naranja indica el submenú activo.	Toque el botón ▲ o ▼.
4	Ajustar la configuración.	Toque el botón ◀ o ▶.
5	Salir del submenú.	Toque ⚡ o □ para volver al menú anterior.
6	Cerrar la ventana OSD.	Toque ⚡ o □ de nuevo.

Cuando la configuración se modifica, todos los cambios se guardan cuando el usuario realiza las siguientes acciones:

- Continúa con otro menú.
- Sale del menú OSD.
- Espera a que el menú OSD desaparezca.

Nota: la disponibilidad de algunos elementos de menú depende de la señal de la fuente de entrada. Si el menú no está disponible, se deshabilita y atenúa.

MENÚS EN PANTALLA

4.2 Árbol de menús OSD

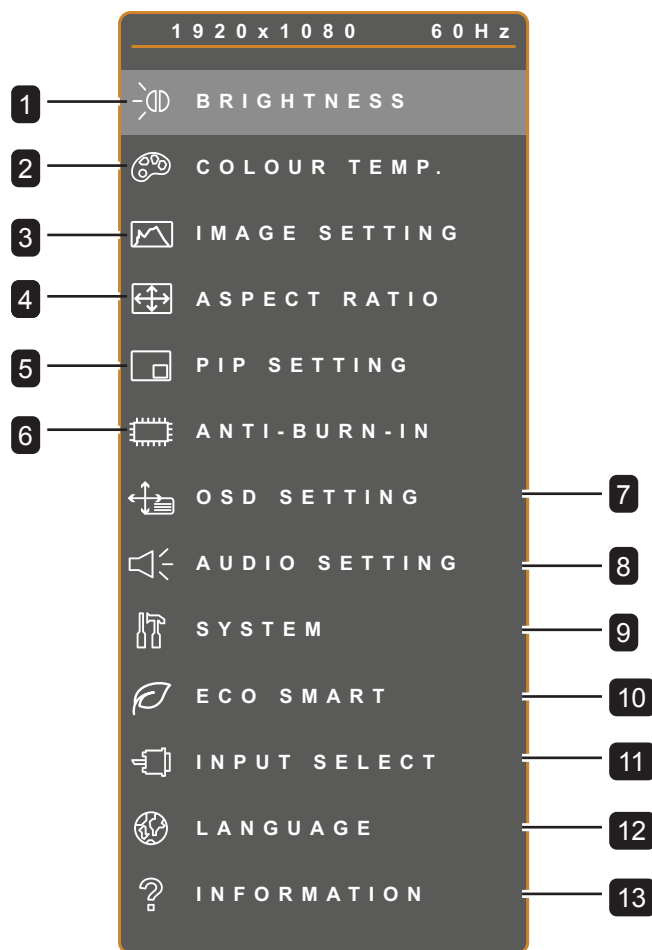

Menú principal	Submenú	Observaciones
1. BRILLO	<ul style="list-style-type: none"> • BRILLO • CONTRASTE • RETROILUMINACIÓN • NIVEL DE NEGRO 	Consulte la página 25.
2. TEMPERATURA DE COLOR	<ul style="list-style-type: none"> • TEMPERATURA DE COLOR • COLOR AUTOMÁTICO 	Consulte la página 27.
3. CONFIG. IMAGEN	<ul style="list-style-type: none"> • NITIDEZ • SATURACIÓN • MATIZ • GAMMA • INTERVALO DE COLOR • REDUCCIÓN DE RUIDO • MODO DE IMAGEN • POSICIÓN H. • POSICIÓN V. • FASE • RELOJ 	Consulte la página 28.

MENÚS EN PANTALLA

Menú principal	Submenú	Observaciones
4. RELACIÓN DE ASPECTO	<ul style="list-style-type: none"> • RELACIÓN DE ASPECTO • ZOOM H. • ZOOM V. • SOBREENPLORACIÓN 	Consulte la página 31.
5. CONFIGURACIÓN PIP	<ul style="list-style-type: none"> • PIP • FUENTE PRINCIPAL • FUENTE SECUNDARIA • TAMAÑO DE IMAGEN SECUNDARIA • IMAG. SECUNDARIA INTERCAMBIAR • POSICIÓN 	Consulte la página 32.
6. ANTIQUEMADO	<ul style="list-style-type: none"> • HABILITAR • INTERVALO (HORAS) • MODO 	Consulte la página 34.
7. CONFIGURACIÓN OSD	<ul style="list-style-type: none"> • TRANSPARENCIA • POSICIÓN H. OSD • POSICIÓN V. OSD • TEMPORIZADOR OSD 	Consulte la página 35.
8. CONFIGURACIÓN DE AUDIO	<ul style="list-style-type: none"> • VOLUMEN • AUDIO • FUENTE 	Consulte la página 36.
9. SISTEMA	<ul style="list-style-type: none"> • STANDBY • DETECCIÓN DE FUENTE • MODO • DDC/CI • DCR • PANTALLA AZUL • INFORMACIÓN DE SEÑAL • Alink • LOGOTIPO • RELAMADA 	Consulte la página 37.
10. ECO SMART	<ul style="list-style-type: none"> • HABILITAR • MODO • NIVEL 	Consulte la página 39.
11. SELECCIONAR ENTRADA	<ul style="list-style-type: none"> • VGA • DVI • HDMI • DP 	Consulte la página 40.





MENÚS EN PANTALLA

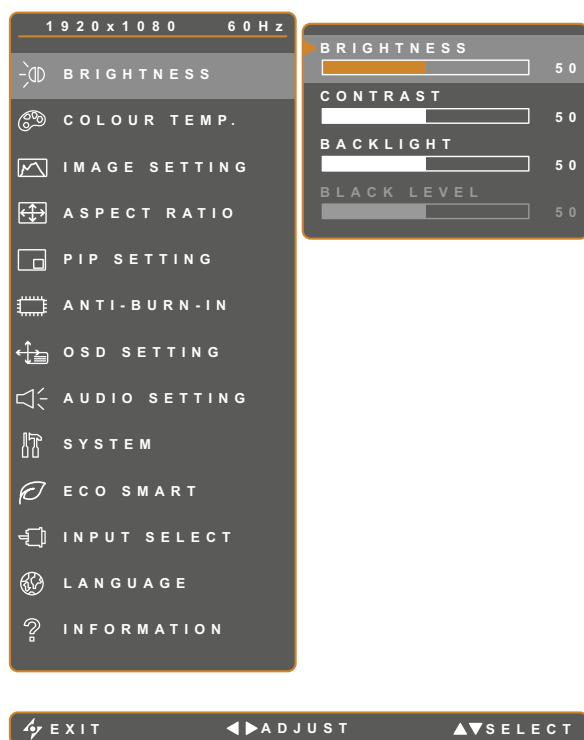

Menú principal	Submenú	Observaciones
12. IDIOMA	Seleccione el idioma de los menús OSD: EN / FR / DE / ES / IT / PY / RO / PL / CS / NL / 简中 / 繁中	
13. INFORMACIÓN	Muestra información de configuración como la siguiente: entrada, resolución, frecuencia horizontal, frecuencia vertical, modo de temporización y versión de firmware.	

CAPÍTULO 5: AJUSTAR LA PANTALLA LCD

5.1 BRILLO







1. Toque  para hacer aparecer la ventana de menús OSD.
2. Seleccione el menú **BRILLO** y, a continuación, toque el botón .
3. Toque el botón  o  para seleccionar una opción.

Elemento	Función	Uso	Valores
BRILLO	Permite ajustar la luminancia de la imagen de la pantalla.	Toque el botón  o  para ajustar el valor.	0 a 100
CONTRASTE	Permite ajustar la diferencia entre el nivel de negro y el nivel de blanco.		
RETROILUMINACIÓN	Permite ajustar la luminancia de la imagen de la pantalla. Nota: Esta opción de menú no está disponible si la función ECO SMART está habilitada.		
NIVEL DE NEGRO	Permite ajustar el nivel de negro de la imagen de la pantalla. Un valor bajo de brillo hace que el color negro sea más oscuro.		

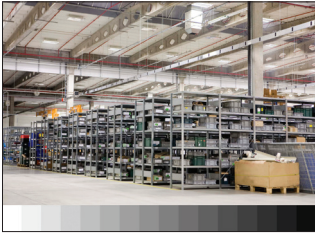
Consulte las ilustraciones comparativas en la página 26.

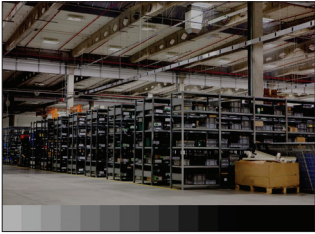
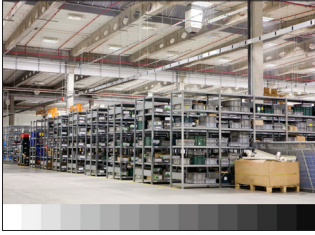
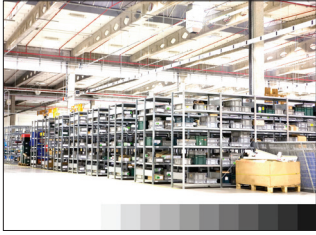
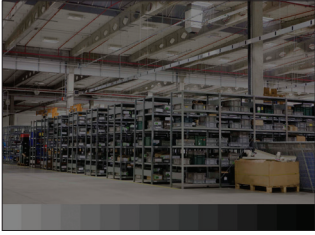
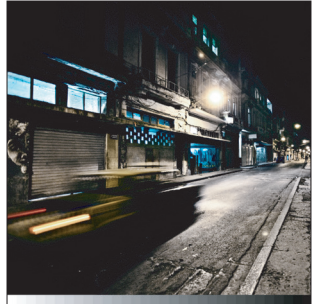
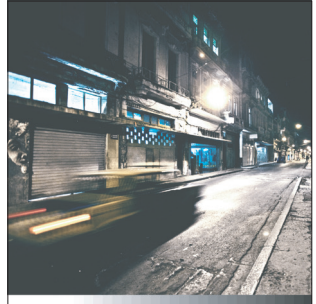
AJUSTAR LA PANTALLA LCD

	Valor original	Valor alto	Valor bajo
BRILLO			
CONTRASTE			
NIVEL DE NEGRO			

AJUSTAR LA PANTALLA LCD

5.2 TEMPERATURA DE COLOR

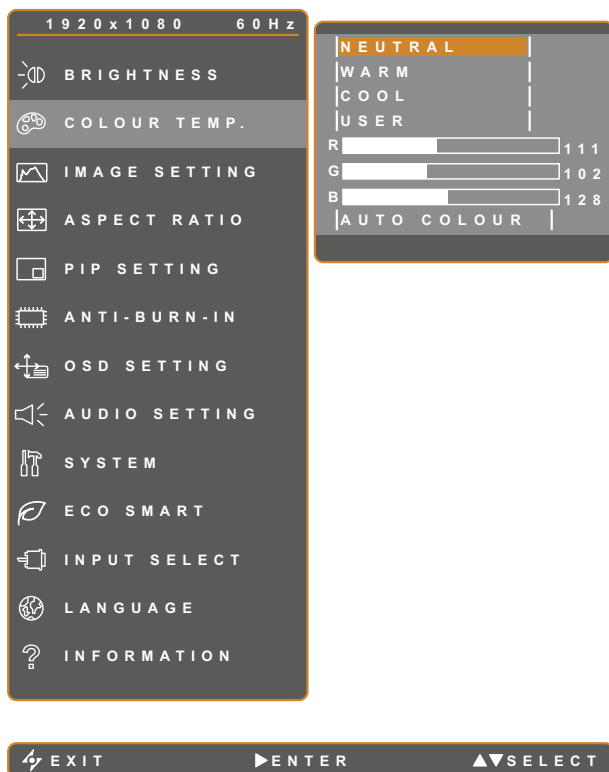

1. Toque para hacer aparecer la ventana de menús OSD.
2. Seleccione el menú **TEMPERATURA DE COLOR** y, a continuación, toque el botón .
3. Toque el botón o para seleccionar una opción.



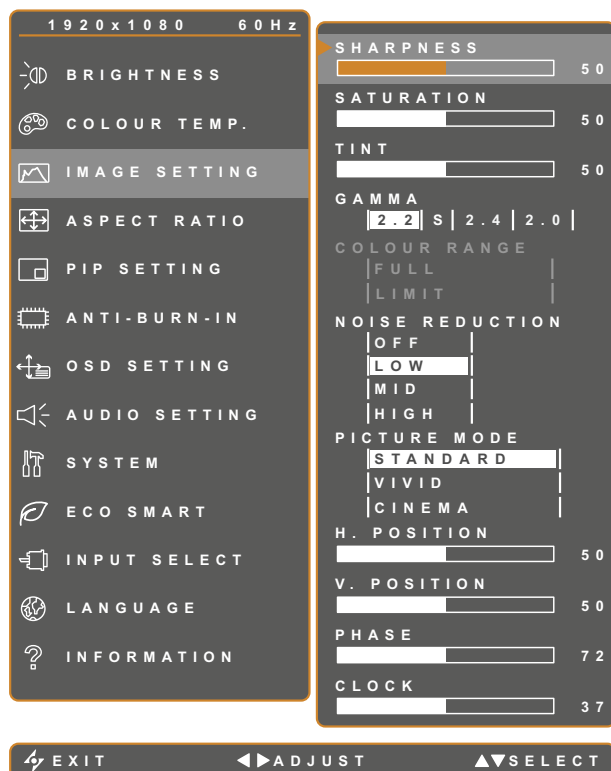

Elemento	Función	Uso	Valores
TEMPERATURA DE COLOR	Proporciona varias configuraciones de color.	Toque el botón o para seleccionar la configuración.	NEUTRA CÁLIDA FRÍA USUARIO
	<p>La configuración del color se puede establecer en:</p> <ul style="list-style-type: none"> • NEUTRA - Normalmente se utiliza para condiciones de iluminación normales. • CÁLIDA - Aplica un matiz rojizo para proporcionar colores más cálidos. • Fría - Aplica un matiz azulado para proporcionar colores más fríos. • USUARIO - este valor permite a los usuarios establecer la temperatura de color ajustando la configuración R, G, B conforme a las preferencias del usuario. <ol style="list-style-type: none"> 1 Seleccione USUARIO y toque el botón . 2 Toque el botón o para seleccionar el color que desea ajustar. 3 Toque el botón o para ajustar los valores entre 0 y 255. <p>Nota: Active la opción RELLAMADA para recuperar la configuración predeterminada del color.</p>		
COLOR AUTOMÁTICO	<p>Establece el balance de blanco y ajusta automáticamente la configuración de color.</p> <p>Nota: Esta opción de menú solamente está disponible si la fuente de entrada es VGA.</p>	Toque el botón para ejecutar la función.	-

AJUSTAR LA PANTALLA LCD







5.3 CONFIG. IMAGEN

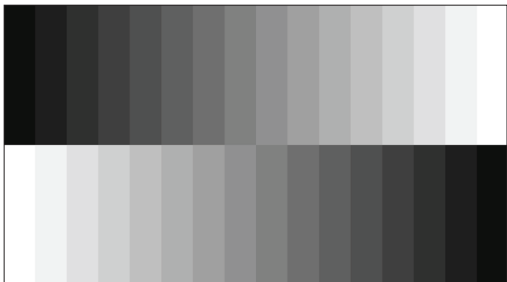

1. Toque para hacer aparecer la ventana de menús OSD.
2. Seleccione el menú **CONFIG. IMAGEN** y, a continuación, toque el botón .
3. Toque el botón o para seleccionar una opción.

Elemento	Función	Uso	Valores
NITIDEZ	Permite ajustar la claridad y el enfoque de la imagen de la pantalla.	Toque el botón o para ajustar el valor.	0 a 100
SATURACIÓN	Permite ajustar la saturación de color.		
MATIZ	Permite ajustar el matiz de color.		
GAMMA	Permite ajustar la configuración no lineal para la luminancia y el contraste de la imagen.	Toque el botón o para seleccionar la configuración.	2,2 S 2,4 2,0
	<div style="display: flex; justify-content: space-around; align-items: flex-start;"> <div style="text-align: center;">  <p>Gamma de la pantalla 2,2</p> </div> <div style="text-align: center;">  <p>Gamma de la pantalla S</p> </div> <div style="text-align: center;">  <p>Gamma de la pantalla 2,4</p> </div> <div style="text-align: center;">  <p>Gamma de la pantalla 2,0</p> </div> </div>		

AJUSTAR LA PANTALLA LCD

Elemento	Función	Uso	Valores
INTERVALO DE COLOR	<p>Permite ajustar los niveles de negro y blanco para el vídeo.</p> <p>Nota: Esta opción de menú solamente está disponible si la fuente de entrada es HDMI.</p>	<p>Toque el botón ◀ o ▶ para seleccionar la configuración.</p>	<p>COMPLETO LÍMITE</p>
	<p>Fuentes de señal de PC - Señal de PC en un estado de intervalo completo (escala de grises 0-255):</p> <div style="display: flex; justify-content: space-around;"> <div data-bbox="395 613 903 893">  </div> <div data-bbox="927 613 1434 893">  </div> </div> <p>Intervalo de color OSD del monitor: Completo <i>*Realice una selección</i></p>		<p>Intervalo de color OSD del monitor: Límite</p>
	<p>Fuente de señal de vídeo - Señal de vídeo en un estado de intervalo limitado (escala de grises 16-235):</p> <div style="display: flex; justify-content: space-around;"> <div data-bbox="395 1093 903 1373">  </div> <div data-bbox="927 1093 1434 1373">  </div> </div> <p>Intervalo de color OSD del monitor: Límite <i>*Realice una selección</i></p>		<p>Intervalo de color OSD del monitor: Completo</p>
RED. RUIDO	<p>Permite ajustar la reducción de ruido para ayudar a eliminar el ruido de las imágenes. Esta función contribuye a generar imágenes más claras y nítidas.</p>	<p>Toque el botón ◀ o ▶ para seleccionar la configuración.</p>	<p>DESACTIVADO BAJO MED ALTO</p>
	<div style="display: flex; justify-content: space-around;"> <div data-bbox="405 1709 893 2029">  </div> <div data-bbox="935 1709 1423 2029">  </div> </div> <p>Reducción de ruido desactivada</p>		<p>Reducción de ruido activada</p>

AJUSTAR LA PANTALLA LCD

Elemento	Función	Uso	Valores
MODO DE IMAGEN	Permite seleccionar una configuración de modo de imagen predefinida.	Toque el botón ◀ o ▶ para seleccionar la configuración.	ESTÁNDARD INTENSA CINE
POSICIÓN H. (posición horizontal)	Permite mover la imagen de la pantalla hacia la izquierda o hacia la derecha.	Toque el botón ◀ o ▶ para ajustar el valor.	0 a 100
POSICIÓN V. (posición vertical)	Permite mover la imagen de la pantalla hacia arriba o hacia abajo.		
FASE	Permite ajustar la frecuencia de la fase para sincronizarla con la señal de vídeo. Nota: Esta opción de menú solamente está disponible si la fuente de entrada es VGA.		
RELOJ	Permite ajustar la frecuencia para sincronizarla con la señal de vídeo. Nota: Esta opción de menú solamente está disponible si la fuente de entrada es VGA.		

AJUSTAR LA PANTALLA LCD

5.4 RELACIÓN DE ASPECTO

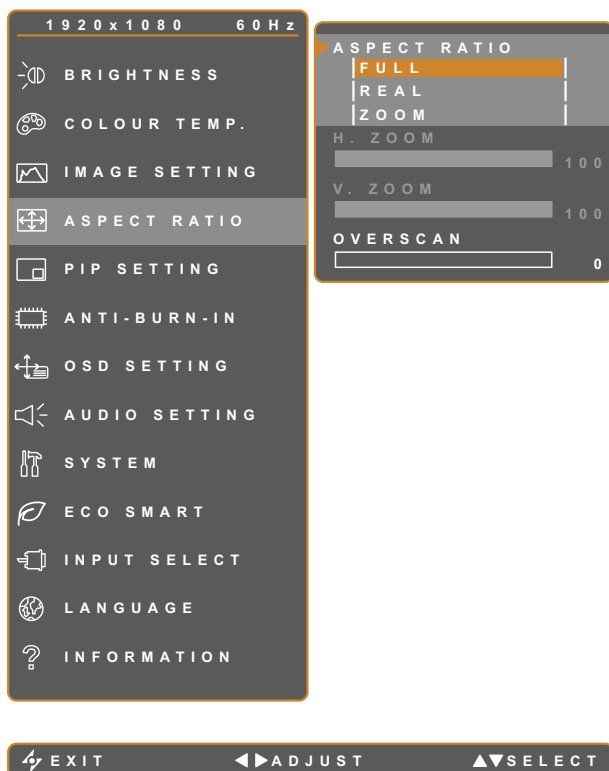





1. Toque para hacer aparecer la ventana de menús OSD.
2. Seleccione el menú **RELACIÓN DE ASPECTO** y, a continuación, toque el botón .
3. Toque el botón o para seleccionar una opción.



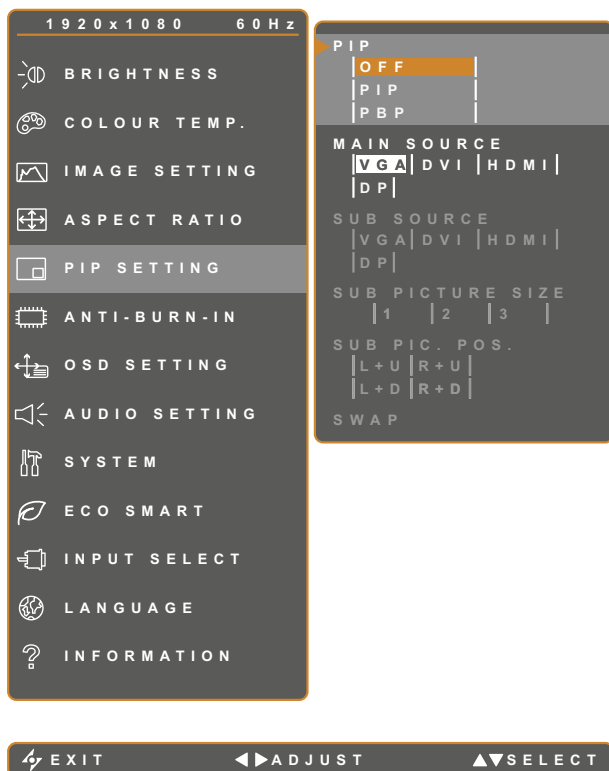

Elemento	Función	Uso	Valores
REL. DE ASPECTO	Permite ajustar la relación de aspecto de la imagen de la pantalla.	Toque el botón o para seleccionar la configuración.	COMPLETO REAL ZOOM
ZOOM H. (zoom horizontal)	Permite ajustar el zoom horizontal. Nota: Esta opción de menú solamente está disponible si el parámetro RELACIÓN DE ASPECTO está establecido en ZOOM .	Toque el botón o para ajustar el valor.	0 a 100
ZOOM V. (zoom vertical)	Permite ajustar el zoom vertical. Nota: Esta opción de menú solamente está disponible si el parámetro RELACIÓN DE ASPECTO está establecido en ZOOM .		
SOBREEXPLORACIÓN	Permite ajustar la configuración de sobreexploración para arreglar los bordes recortados de la pantalla.		0 a 15

AJUSTAR LA PANTALLA LCD

5.5 CONFIGURACIÓN PIP



1. Toque  para hacer aparecer la ventana de menús OSD.
2. Seleccione el menú **CONFIGURACIÓN PIP** y, a continuación, toque el botón .
3. Toque el botón  o  para seleccionar una opción.

Elemento	Función	Uso	Valores
PIP	Permite seleccionar la configuración PIP o deshabilitar la función PIP.	Toque el botón  o  para seleccionar el valor.	DESACTIVADO PIP PBP
	La función PIP admite las siguientes opciones: <ul style="list-style-type: none"> • DESACTIVADO - Deshabilita la función PIP. • PIP - la imagen de la fuente secundaria se encuentra dentro de la imagen de la fuente principal. • PBP - Las imágenes de las fuentes principal y secundaria se muestran en paralelo. 		
FUENTE PRINCIPAL	Le permite seleccionar la señal de la fuente principal.	Toque el botón  o  para seleccionar la configuración.	VGA DVI HDMI DP
FUENTE SECUND.	Le permite seleccionar la señal de la fuente secundaria.		

AJUSTAR LA PANTALLA LCD

Nota: Cualquier señal de entrada se puede establecer como la señal de fuente principal o secundaria. Sin embargo, algunas señales de entrada no permiten asociarse como señales de fuente principal ni secundaria.

Consulte la siguiente tabla para conocer las opciones de compatibilidad.

Tabla 5.1 Tabla de compatibilidad PIP

Fuente de entrada		Fuente principal			
		VGA	DVI	HDMI	DP
Fuente secund.	VGA	X	O	O	O
	DVI	O	X	O	O
	HDMI	O	O	X	O
	DP	O	O	O	X

Elemento	Función	Uso	Valores
TAMAÑO DE IMAGEN SECUNDARIA (tamaño de la imagen secundaria)	Le permite seleccionar el tamaño de la imagen de la fuente secundaria. Nota: Esta opción de menú solamente está disponible si el parámetro PIP está establecido en PIP .	Toque el botón ◀ o ▶ para seleccionar la configuración.	1 2 3
	El tamaño de la imagen de origen secundaria se puede establecer en: <ul style="list-style-type: none"> • 1 - Tamaño de imagen pequeño. • 2 - Tamaño de imagen medio. • 3 - Tamaño de imagen grande. 		
POS. IMAGEN SECUNDARIA (posición de la imagen secundaria)	Le permite seleccionar la posición de la imagen de la fuente secundaria. Nota: Esta opción de menú solamente está disponible si el parámetro PIP está establecido en PIP .	Toque el botón ◀ o ▶ para seleccionar la configuración.	IZ+AR DE+AR IZ+AB DE+AB
	La posición de la imagen de origen secundaria se puede establecer en: <ul style="list-style-type: none"> • IZ+AR: establece la imagen en la esquina superior izquierda de la pantalla. • DE+AR: establece la imagen en la esquina superior derecha de la pantalla. • IZ+AB: establece la imagen en la esquina inferior izquierda de la pantalla. • DE+AB: establece la imagen en la esquina inferior derecha de la pantalla. 		
INTERCAMBIAR	Permite intercambiar las señales de las fuentes principal y secundaria.	Toque el botón ▶ para ejecutar la función.	-

AJUSTAR LA PANTALLA LCD

5.6 ANTIQUEMADO

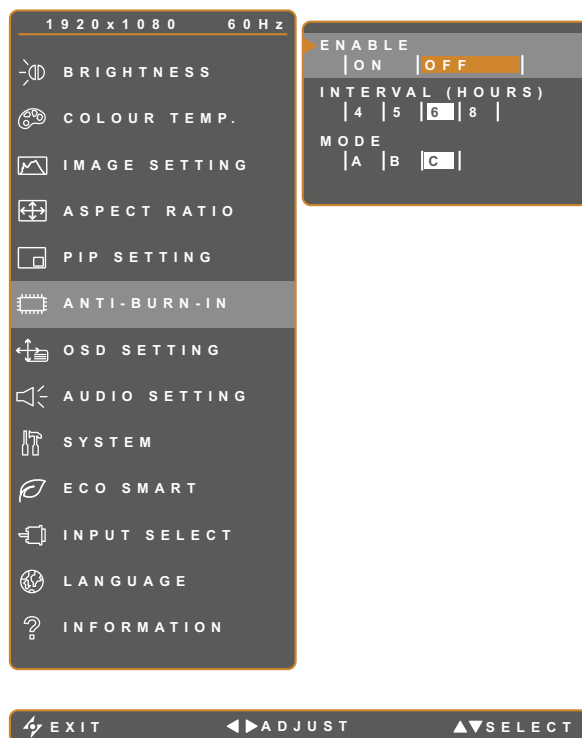





1. Toque para hacer aparecer la ventana de menús OSD.
2. Seleccione el menú **ANTIQUEMADO** y, a continuación, toque el botón .
3. Toque el botón o para seleccionar una opción.

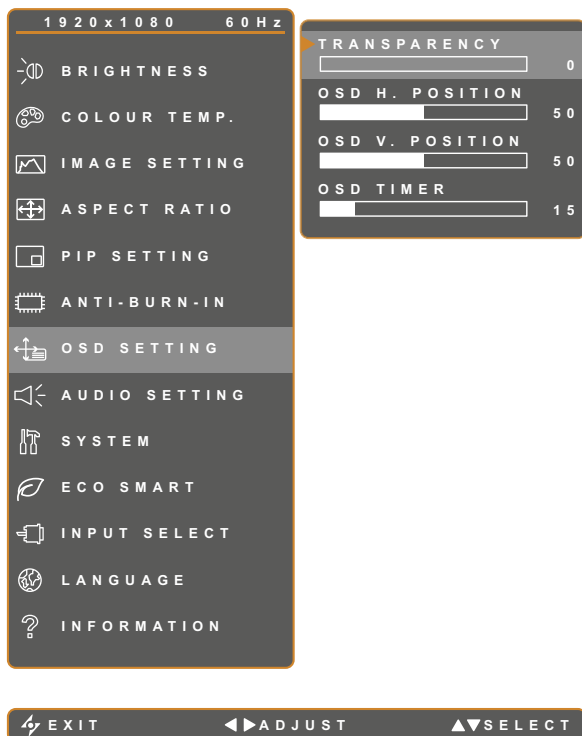

Elemento	Función	Uso	Valores
ACTIVADO	Permite habilitar o deshabilitar la función Antiquemado.	Toque el botón o para seleccionar la configuración.	ACTIVADO DESACTIVADO
INTERVALO (HORAS)	Permite establecer el tiempo del intervalo (horas) entre la activación de la función Antiquemado.	Toque el botón o para ajustar el valor.	4 5 6 8
MODO	Permite seleccionar el modo de la función Antiquemado. El modo Antiquemado se puede establecer en: <ul style="list-style-type: none"> • A - ejecución rápida. • B - más lenta pero más precisa que la opción A. • C - es el modo de antiquemado más lento pero también el más preciso. 	Toque el botón o para seleccionar la configuración.	A B C

AJUSTAR LA PANTALLA LCD

5.7 CONFIGURACIÓN DEL MENÚ OSD







1. Toque  para hacer aparecer la ventana de menús OSD.
2. Seleccione el menú **CONFIGURACIÓN OSD** y, a continuación, toque el botón .
3. Toque el botón  o  para seleccionar una opción.



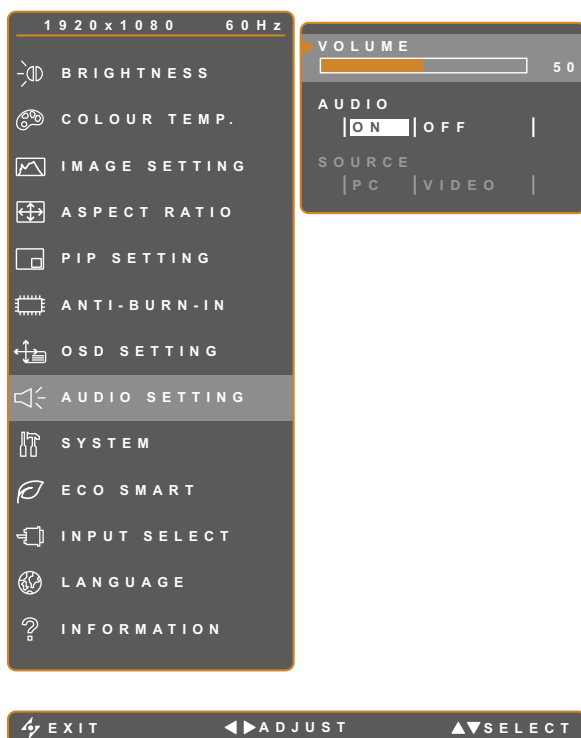

Elemento	Función	Uso	Valores
TRANSPARENCIA	Permite ajustar el nivel de transparencia de la pantalla de menús OSD.	Toque el botón  o  para ajustar el valor.	0 a 100
POSICIÓN H. (posición horizontal)	Permite mover la ventana de menús OSD hacia la izquierda o hacia la derecha por la pantalla.		
POSICIÓN V. (posición vertical)	Permite mover la ventana de menús OSD hacia arriba o hacia abajo por la pantalla.		
TEMPORIZ. DE OSD	Permite establecer la duración de tiempo (en segundos) que la pantalla de menús OSD permanece visible. Cuando el tiempo termina, la pantalla de menús OSD desaparece automáticamente.		5 a 100

AJUSTAR LA PANTALLA LCD

5.8 CONFIGURACIÓN DEL AUDIO



1. Toque  para hacer aparecer la ventana de menús OSD.
2. Seleccione el menú **CONFIGURACIÓN DE AUDIO** y, a continuación, toque el botón .
3. Toque el botón  o  para seleccionar una opción.

Elemento	Función	Uso	Valores
VOLUMEN	Permite ajustar el nivel de volumen del altavoz integrado. Nota: Si el volumen está ajustado pero la opción AUDIO está establecida en DESACTIVADA, no se emite ningún sonido en los altavoces.	Toque el botón  o  para ajustar el valor.	0 a 100
AUDIO	Permite ACTIVAR o DESACTIVAR el altavoz de audio.	Toque el botón  o  para seleccionar la configuración.	ACTIVADO DESACTIVADO
FUENTE	Permite seleccionar a fuente de audio para la señal de entrada PC o Vídeo. Nota: Esta opción de menú solamente está disponible si la fuente de entrada es HDMI o DP.		PC VÍDEO

AJUSTAR LA PANTALLA LCD

5.9 SISTEMA

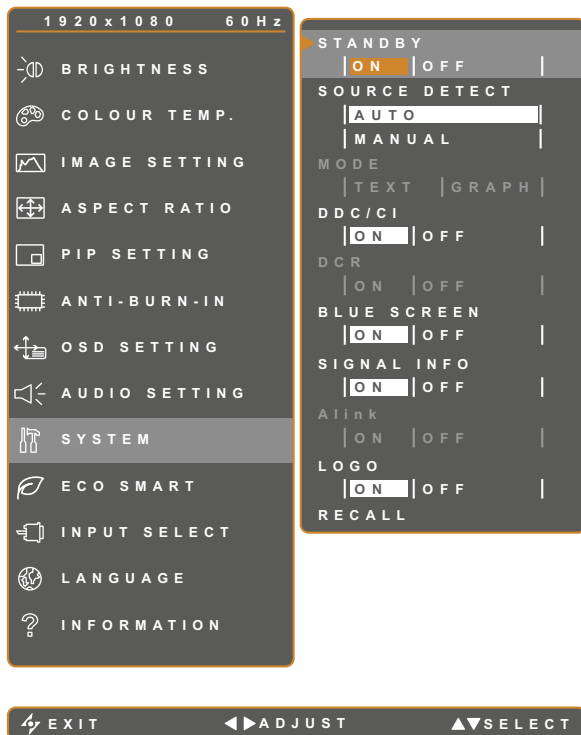

1. Toque para hacer aparecer la ventana de menús OSD.
2. Seleccione el menú **SISTEMA** y, a continuación, toque el botón .
3. Toque el botón o para seleccionar una opción.

Elemento	Función	Uso	Valores
STANDBY	Habilita o deshabilita el modo STANDBY. Cuando la pantalla LCD entra en el modo Espera, dicha pantalla se queda en negro y el LED se ilumina en ámbar. Nota: La cantidad de tiempo que ha de transcurrir para que la pantalla entre en el modo STANDBY varía en función del valor de la opción Detectar fuente. Si la opción Detectar fuente se establece en Auto, la pantalla comprueba todas las señales de fuente de entrada antes de entrar en el modo STANDBY si no se detecta señal; este proceso tarda más tiempo. Si la opción Detectar fuente se establece en Manual, la pantalla entra en el modo STANDBY inmediatamente.	Toque el botón o para seleccionar la configuración.	ACTIVADO DESACTIVADO
DETECCIÓN DE FUENTE	Permite establecer la pantalla para que detecte automática o manualmente la señal de fuente de entrada.		AUTOMÁTICO MANUAL

AJUSTAR LA PANTALLA LCD

Elemento	Función	Uso	Valores
MODO	Permite establecer el modo actual para mejorar la visualización de la imagen.	Toque el botón ◀ o ▶ para seleccionar la configuración.	TEXTO GRÁFICOS
	<p>Nota: Esta opción de menú solamente está disponible si la fuente de entrada es VGA con una de las siguientes resoluciones: 640 x 350, 640 x 400, 720 x 350 o 720 x 400.</p> <p>Para obtener el máximo rendimiento, seleccione:</p> <ul style="list-style-type: none"> • TEXTO - Este modo es adecuado para ver documentos de texto cuando la resolución es 720 x 400 o 720 x 350. • GRÁFICO - El modo de gráficos es adecuado para ver imágenes cuando la resolución es 640 x 350 o 640 x 400. 		
DDC/CI	Activa el protocolo DDC/CI para permitir a los usuarios configurar el monitor mediante un software utilizando dos hilos de los cables VGA o DVI.	Toque el botón ◀ o ▶ para seleccionar la configuración.	ACTIVADO DESACTIVADO
DCR (Dynamic Contrast Ratio, es decir, Relación de contraste dinámico)	Activa la función DCR. Esta función proporciona un ajuste automático del brillo y contraste de la imagen en un intervalo de alta velocidad y contraste dinámico, como cuando se ven películas. La opción DCR es adecuada para visualización en interiores.		
PANTALLA AZUL	Permite habilitar o deshabilitar la función de pantalla azul. Si la configuración se establece en ACTIVADO , muestra una pantalla azul cuando un hay ninguna señal disponible.		
INFORMACIÓN DE SEÑAL	Permite habilitar o deshabilitar la visualización de la información de señal en la pantalla .		
Alink	Permite habilitar o deshabilitar la función Alink. Si la configuración está establecida en ACTIVADO , puede controlar el dispositivo compatible con Alink en el mismo estado de encendido o apagado. Nota: Esta opción de menú solamente está disponible si la fuente de entrada es HDMI.		
LOGOTIPO	Permite habilitar o deshabilitar la función de logotipo. Si la configuración se establece en ACTIVADO , el logotipo de AG Neovo se muestra brevemente después de encender la pantalla.		
RELLAMADA	Utilice esta opción para recuperar toda la configuración predeterminada, excepto el idioma, la función PIP y la fuente de entrada.		

AJUSTAR LA PANTALLA LCD

5.10 ECO SMART

Con el sensor EcoSmart integrado, los usuarios pueden habilitar la función Eco Smart para ajustar automáticamente el brillo de la pantalla LCD en función de la luz ambiente. Esta función relaja la vista y ayuda a optimizar la eficiencia energética.

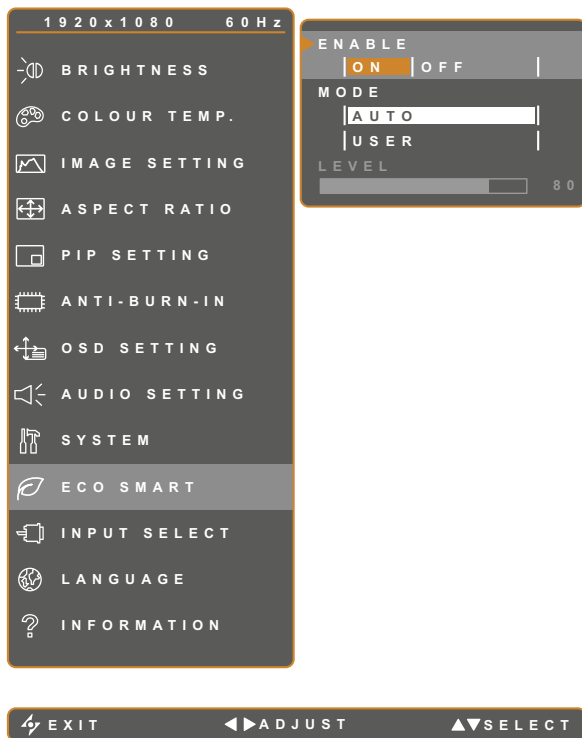





1. Toque para hacer aparecer la ventana de menús OSD.
2. Seleccione el menú **ECO SMART** y, a continuación, toque el botón .
3. Toque el botón o para seleccionar una opción.

Elemento	Función	Uso	Valor
ACTIVADO	Permite habilitar o deshabilitar la función Eco Smart.	Toque el botón o para seleccionar la configuración.	ACTIVADO DESACTIVADO
MODO	<p>Establece el modo del brillo automático.</p> <p>El modo admite las siguientes opciones:</p> <ul style="list-style-type: none"> • AUTO - Se trata del modo predeterminado. El brillo de la pantalla LCD se ajusta automáticamente a la luz ambiente. • USUARIO - Permite ajustar manualmente el brillo LCD. 	Toque el botón o para seleccionar la configuración.	AUTOMÁTICO USUARIO
NIVEL	<p>Permite establecer el nivel del brillo de la pantalla LCD.</p> <p>Nota: Esta opción de menú solamente está disponible si el parámetro MODO está establecido en USUARIO.</p>	Toque el botón o para ajustar el valor.	0 a 100

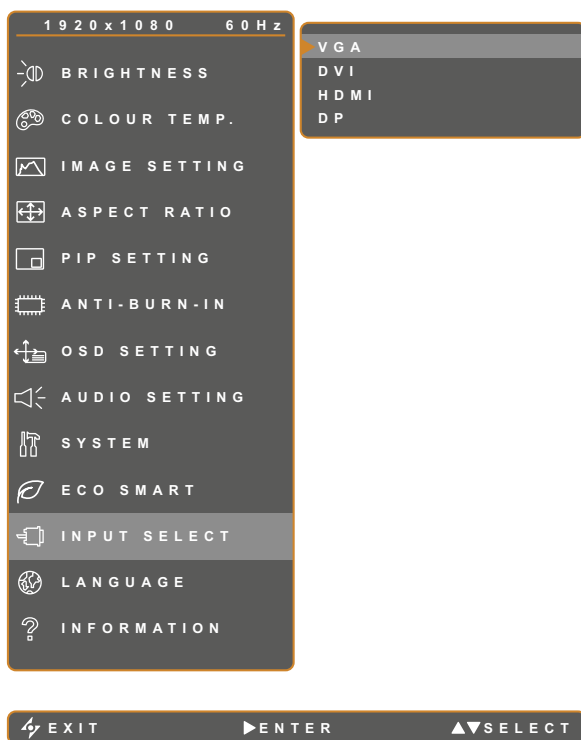
AJUSTAR LA PANTALLA LCD

5.11 SELECCIÓN DE ENTRADA







1. Toque  para hacer aparecer la ventana de menús OSD.
2. Seleccione el menú **SELEC. ENTRADA** y, a continuación, toque el botón .
3. Toque el botón  o  para seleccionar una opción.

Elemento	Función	Uso	Valor
VGA	Permite establecer VGA como la señal de fuente de entrada.	Toque el botón  para cambiar a la fuente de entrada seleccionada.	-
DVI	Permite establecer DVI como la señal de fuente de entrada.		
HDMI	Permite establecer HDMI como la señal de fuente de entrada.		
DP	Permite establecer DP (DisplayPort) como la señal de fuente de entrada.		

CAPÍTULO 6: APÉNDICE

6.1 Mensajes de advertencia

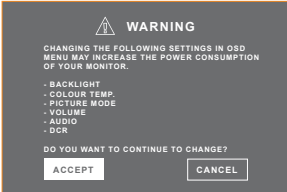
Mensajes de advertencia	Causa	Solución
	<p>La resolución de la tasa de actualización de la tarjeta de gráficos del equipo está establecida en un valor demasiado alto.</p>	<ul style="list-style-type: none"> • Cambie la resolución o la tasa de actualización de la tarjeta de gráficos.
	<p>La pantalla LCD no puede detectar la señal de fuente de entrada.</p>	<ul style="list-style-type: none"> • Compruebe si la fuente de entrada está encendida. • Compruebe si el cable de señal está correctamente conectado. • Compruebe si alguno de los contactos del conector del cable está doblado o roto.
	<p>El usuario ha bloqueado el menú OSD.</p>	<ul style="list-style-type: none"> • Desbloquee el menú OSD. Consulte la página 17.
	<p>El usuario ha habilitado la función Anti-Burn-In.</p>	<ul style="list-style-type: none"> • Deshabilite la función Antiquemado. Consulte la página 34.
	<p>Este cuadro de mensaje de advertencia solo se mostrará cuando se cambie la configuración de la función del menú por primera vez.</p>	<ul style="list-style-type: none"> • Presione el botón ACEPTAR para continuar con los cambios de configuración o presione el botón CANCELAR para deshabilitar los cambios de configuración. <p>Nota: El funcionamiento puede variar según los diferentes modelos de producto.</p>

6.2 Solucionar problemas

Problema	Posible causa y solución
<p>No hay imagen.</p> <ul style="list-style-type: none"> Indicador LED APAGADO. 	<ul style="list-style-type: none"> Compruebe si la pantalla LCD está encendido. Compruebe si el cable de alimentación está correctamente conectado a la pantalla LCD. Compruebe si el cable de alimentación está enchufado a la toma de corriente eléctrica.
<ul style="list-style-type: none"> Indicador LED en color ÁMBAR. 	<ul style="list-style-type: none"> Compruebe si el equipo está encendido. Compruebe si el equipo está en el modo de espera; mueva el ratón o presione cualquier tecla para reactivar el equipo.
<p>La posición de la imagen es incorrecta.</p>	<ul style="list-style-type: none"> Ajuste los valores de la posición vertical y la posición horizontal. Consulte CONFIGURACIÓN DE IMAGEN en la página 28.
<p>El texto se muestra borroso.</p>	<ul style="list-style-type: none"> Para una entrada VGA, toque el botón  del panel de botones para ajustar automáticamente la pantalla. Ajuste la CONFIGURACIÓN DE IMAGEN (consulte la página 28).
<p>El menú OSD no se muestra en pantalla.</p>	<ul style="list-style-type: none"> El menú OSD está bloqueado. Para desbloquear el menú OSD, consulte página 17.
<p>Aparecen puntos rojos, azules, verdes o blancos en la pantalla</p>	<ul style="list-style-type: none"> El interior de la pantalla LCD contiene millones de microtransistores. Es normal que unos pocos transistores resulten dañados y generen puntos. Se trata de una anomalía aceptable que no se considera una avería.
<p>No hay salida de audio.</p>	<ul style="list-style-type: none"> Compruebe si el volumen está establecido en 0 (consulte página 17 o página 36). Compruebe si la configuración CONFIGURACIÓN DE AUDIO > AUDIO está establecida en DESACTIVADO (consulte la página 36). Para una entrada VGA o DVI, compruebe la configuración del audio del equipo. Para la entrada HDMI o DP, seleccione la fuente de entrada de audio correcta (consulte la página 36).
<p>El modo PIP no funciona.</p>	<ul style="list-style-type: none"> Las señales de fuente de entrada principal y secundaria no se pueden mostrar conjuntamente en el modo PIP. Consulte la tabla de compatibilidad PIP para obtener detalles (consulte la página 33).
<p>No se puede ajustar la configuración de la retroiluminación.</p>	<ul style="list-style-type: none"> La función Eco Smart está habilitada. Establezca la configuración ECO SMART > HABILITAR en DESACTIVADO para deshabilitar la función Eco Smart (consulte la página 39).

APÉNDICE

Problema	Posible causa y solución
La imagen mostrada parece distorsionada.	<ul style="list-style-type: none"><li data-bbox="544 300 1198 331">• Ajuste la relación de aspecto (consulte la página 31).
Se ha formado rocío en la pantalla LCD o en su interior.	<ul style="list-style-type: none"><li data-bbox="544 407 1369 568">• Este hecho normalmente se produce cuando la pantalla LCD pasa de una sala con temperatura muy baja a una sala con temperatura elevada. No encienda la pantalla LCD. Espere hasta que el rocío desaparezca.
Se ha formado vaho en la superficie de cristal.	<ul style="list-style-type: none"><li data-bbox="544 604 1401 721">• Este hecho se produce en condiciones de humedad. Se trata de un fenómeno normal. El vaho desaparecerá después de unos días o tan pronto como el tiempo se estabilice.
Aparecen sombras tenues en la pantalla causadas por imágenes estáticas.	<ul style="list-style-type: none"><li data-bbox="544 757 1369 788">• Apague la pantalla LCD durante un prolongado período de tiempo.<li data-bbox="544 815 1353 891">• Utilice un protector de pantalla o una imagen en blanco y negro y muéstrela durante un prolongado período de tiempo.

6.3 Transportar la pantalla LCD

Si tiene que transportar la pantalla LCD para repararla o trasladarla, colóquela en su caja de cartón original.

- 1 Coloque todos los accesorios en la caja (si es necesario). Coloque las dos almohadillas de espuma a cada lado de la pantalla LCD para protegerla.**
- 2 Coloque la pantalla LCD boca abajo dentro de la caja.**
- 3 Colóquela cajas de accesorios en el área designada (si es necesario).**
- 4 Cierre y encinte la caja.**

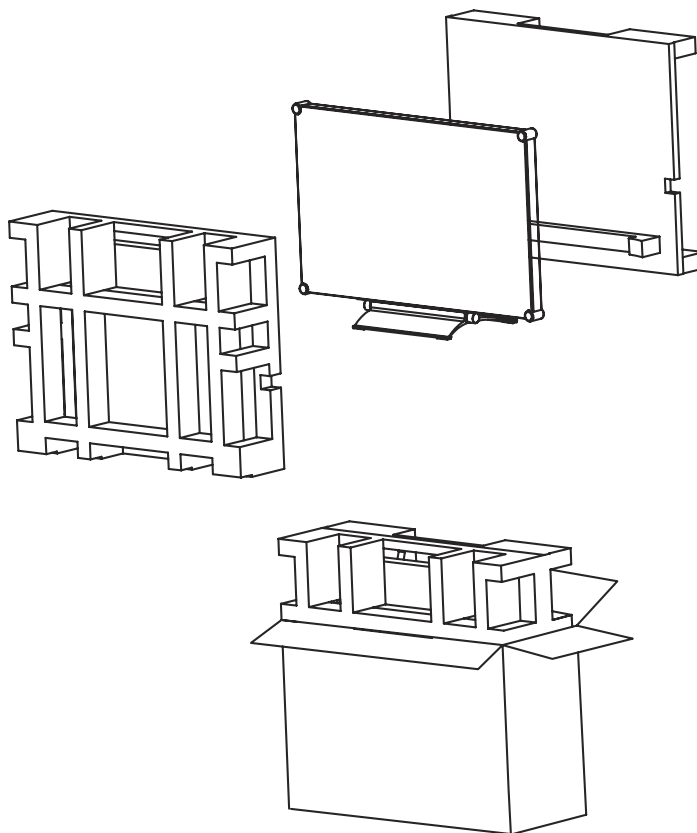

X-2402

CAPÍTULO 7: ESPECIFICACIONES

7.1 Especificaciones de la pantalla

X-2402		
Panel	Panel Type	LED-Backlit TFT LCD (VA Technology)
	Panel Size	23.8"
	Max. Resolution	FHD 1920 x 1080
	Pixel Pitch	0.275 mm
	Brightness	300 cd/m ²
	Contrast Ratio	20,000,000:1 (DCR)
	Viewing Angle (H/V)	178°/178°
	Display Colour	16.7M
	Response Time	5 ms
Frequency (H/V)	H Freq.	24 kHz-83 kHz
	V Freq.	50 Hz-75 Hz
Input	DisplayPort	x 1
	HDMI	1.4 x 1
	DVI	24-Pin DVI-D x 1
	VGA	15-Pin D-Sub x 1
Audio	Audio In	Stereo Audio Jack (3.5 mm) x1
	Internal Speakers	2W x 2
Power	Power Supply	External
	Power Requirements	DC 12V, 2.5A
	On Mode	18W (On)
	Standby Mode	< 0.5W
	Off Mode	< 0.3W
NeoV™ Optical Glass	Thickness	3.0 mm (0.12")
	Reflection Rate	< 1%
	Transmission Rate	> 97%
	IK Rating	IK07
Operating Conditions	Temperature	-5°C-45°C (32°F-104°F)
	Humidity	10%-90% (non-condensing)
Storage Conditions	Temperature	-20°C-60°C (-4°F-140°F)
	Humidity	5%-95% (non-condensing)
Mounting	VESA FPMPI	Yes (100 x 100 mm & 75 x 75 mm)
Stand	Tilt	3° to 21°
Security	Kensington Security Slot	Yes
Dimensions	Product with Base (W x H x D)	562.4 x 392.8 x 196.0 mm (22.1" x 15.4" x 7.7")
	Packaging (W x H x D)	672.0 x 517.0 x 249.0 mm (26.5" x 20.4" x 9.8")
Weight	Product with Base	7.7 kg (17.0 lb)
	Packaging	10.4 kg (22.9 lb)

Nota:

- Todas las especificaciones están sujetas a cambio sin previo aviso.

