



THE DISPLAY CHOICE  
OF PROFESSIONALS™

IFP6504E-AE 4K UHD 互動式電子白板顯示器

使用手冊

[www.agneovo.com](http://www.agneovo.com)

# 目錄

<b>安全資訊</b> .....	<b>1</b>
聯邦通訊委員會 (FCC) 聲明 (僅限美國) .....	1
波蘭測試及認證聲明中心.....	1
電力、磁力及電磁場 (「EMF」) .....	2
僅適用於英國的資訊 .....	3
北歐 (北歐國家) 資訊 .....	4
產品壽命結束棄置.....	4
廢電機電子設備 – WEEE .....	5
土耳其 RoHS .....	6
Ukraine RoHS .....	6
<b>預防措施</b> .....	<b>7</b>
架設顯示器的注意事項 .....	7
使用注意事項.....	8
清潔與維護 .....	8
互動式顯示器使用須知 .....	8
保養觸控螢幕.....	9
<b>第 1 章：產品說明</b> .....	<b>10</b>
1.1 拆封 .....	10
1.2 包裝內容物 .....	10
1.3 準備安裝 .....	11
1.4 壁掛安裝 .....	11
1.4.1 VESA Grid .....	12
1.4.2 將互動式顯示器安裝在牆上 .....	12
1.4.3 嵌入安裝的通風需求 .....	14
1.5 互動式顯示器總覽.....	15
1.5.1 控制面板 .....	15
1.5.2 輸入／輸出端子 .....	16
1.6 遙控器.....	18
1.6.1 一般功能 .....	18
1.6.2 將電池裝入遙控器.....	19
1.6.3 使用遙控器 .....	19
1.6.4 遙控器的操作範圍.....	20
1.6.5 動作感應器 .....	21
<b>第 2 章：連接</b> .....	<b>22</b>
2.1 連接電源.....	22
2.2 連接電腦或可攜式裝置 .....	23
2.2.1 使用 RS232 輸入.....	23
2.2.2 使用 HDMI 輸入.....	23
2.2.3 使用觸控模組.....	24
2.2.4 使用 DisplayPort 輸入.....	27
2.3 連接外部設備.....	27
2.3.1 連接錄放影機.....	27

# 目錄

2.3.2 連接麥克風 .....	28
2.3.3 連接音訊設備.....	29
2.4 連接顯示裝置.....	30
2.5 連線至有線網路 .....	31
2.6 連接 USB 介面裝置 .....	31
2.7 連接 MicroSD 卡.....	32
2.8 裝上觸控筆 .....	32
2.9 安裝 OPS.....	33
<b>第 3 章:使用互動式顯示器 .....</b>	<b>34</b>
3.1 開啟電源.....	34
3.1.1 初始設定 .....	34
3.1.2 電源關閉.....	35
3.2 選擇輸入源訊號 .....	35
3.3 將聲音靜音 .....	36
3.4 調整音量 .....	37
3.5 Android 功能.....	38
3.5.1 存取主畫面 .....	38
3.5.2 存取滑動選單.....	38
3.5.3 返回上一個畫面 .....	39
3.5.4 存取檔案管理員 .....	39
3.5.5 存取設定選單.....	40
3.5.6 存取白板.....	40
3.5.7 新增 Bluetooth 裝置.....	41
3.6 使用觸控螢幕.....	42
3.7 使用螢幕鍵盤.....	45
<b>第 4 章:使用系統 .....</b>	<b>47</b>
4.1 關於主畫面 .....	47
4.2 使用滑動選單.....	48
4.3 配置系統設定.....	51
<b>第 5 章:使用應用程式 .....</b>	<b>59</b>
5.1 存取應用程式.....	59
5.2 白板 .....	59
5.3 Montage .....	63
5.4 檔案管理員 .....	66
5.5 註解 .....	67
5.6 螢幕擷取 .....	68
<b>第 6 章:附錄 .....</b>	<b>69</b>
6.1 警告訊息.....	69
6.2 支援的媒體格式 .....	69
6.3 支援解析度 .....	71
6.4 故障排除.....	72
6.5 運送互動式顯示器.....	73

# 目錄

第 7 章:規格 .....	74
7.1 顯示器規格 .....	74
7.2 顯示器尺寸 .....	75



# 安全資訊

## 聯邦通訊委員會 (FCC) 聲明 (僅限美國)



本設備已經過測試，測試結果符合 FCC 規定第 15 部分對 B 級數位裝置的限制。這些限制的設計目的是針對居家環境中的有害干擾提供合理的防護。本設備會產生、使用並輻射射頻能量；如果未依指示安裝與使用，可能會對無線電通訊產生有害干擾。然而，亦不能保證以特定方式安裝就不會產生干擾。假如由開啟及關閉設備的動作可以確認設備對收音機或電視接收會產生有害的干擾，用戶可以嘗試以下幾種方法消除干擾：

- 調整接收天線的方向或更換架設位置。
- 拉開設備與接收器之間距。
- 將設備與接收器分別連接到迴路上的不同插座。
- 向代理商或經驗豐富的無線電／電視技術員求助。



如果未經負責法務遵循一方明確許可而進行任何變更或改裝，可能會失去操作本設備的使用者授權。

將顯示器連接至電腦裝置時，僅使用顯示器隨附的RF屏蔽纜線。

為防止可能造成火災或觸電危險的損壞，請勿讓本電器淋雨或過度受潮。

本 B 級數位裝置符合加拿大干擾產生設備法規的所有需求。



本裝置符合 FCC 規則第 15 部分的規定。操作必須符合下列兩種條件：(1) 本裝置不會造成有害干擾；(2) 本裝置必須接受任何接收到的干擾，包括可能會造成不想要之操作的干擾。

## 波蘭測試及認證聲明中心

本設備應自安裝保護電路 (三叉插座) 的插座汲取電力。所有共同運作的設備 (電腦、顯示器、印表機等) 應使用相同的電源。

室內電氣裝置的相導線應設有採保險絲型式的備用短路保護裝置，其標稱值應在 16 安培 (A) 以下。

若要完全關閉設備，應從電源插座完全拔下電源線。電源插座應位於設備附近且取用方便之處。

保護標誌「B」證實設備符合 PN-93/T-42107 及 PN-89/E-06251 標準的保護使用需求。

## Wymagania Polskiego Centrum Badań i Certyfikacji

Urządzenie powinno być zasilane z gniazda z przyłączonym obwodem ochronnym (gniazdo z kołkiem). Współpracujące ze sobą urządzenia (komputer, monitor, drukarka) powinny być zasilane z tego samego źródła.

Instalacja elektryczna pomieszczenia powinna zawierać w przewodzie fazowym rezerwową ochronę przed zwarciami, w postaci bezpiecznika o wartości znamionowej nie większej niż 16A (amperów).

W celu całkowitego wyłączenia urządzenia z sieci zasilania, należy wyjąć wtyczkę kabla zasilającego z gniazdka, które powinno znajdować się w pobliżu urządzenia i być łatwo dostępne.

Znak bezpieczeństwa "B" potwierdza zgodność urządzenia z wymaganiami bezpieczeństwa użytkownika zawartymi w PN-93/T-42107 i PN-89/E-06251.

## Pozostałe instrukcje bezpieczeństwa

- Nie należy używać wtyczek adapterowych lub usuwać kołka obwodu ochronnego z wtyczki. Jeżeli konieczne jest użycie przedłużacza to należy użyć przedłużacza 3-żyłowego z prawidłowo połączonym przewodem ochronnym.
- System komputerowy należy zabezpieczyć przed nagłymi, chwilowymi wzrostami lub spadkami napięcia, używając eliminatora przepięć, urządzenia dopasowującego lub bezzakłócenieniowego źródła zasilania.
- Należy upewnić się, aby nic nie leżało na kablach systemu komputerowego, oraz aby kable nie były umieszczone w miejscu, gdzie można byłoby na nie nadeptywać lub potykać się o nie.
- Nie należy rozlewać napojów ani innych płynów na system komputerowy.
- Nie należy wpychać żadnych przedmiotów do otworów systemu komputerowego, gdyż może to spowodować pożar lub porażenie prądem, poprzez zwarcie elementów wewnętrznych.
- System komputerowy powinien znajdować się z dala od grzejników i źródeł ciepła. Ponadto, nie należy blokować otworów wentylacyjnych. Należy unikać kładzenia luźnych papierów pod komputer oraz umieszczania komputera w ciasnym miejscu bez możliwości cyrkulacji powietrza wokół niego.

## 電力、磁力及電磁場 (「EMF」)

- 我們針對消費者製造及銷售的許多產品，如任何電子裝置，一般具有發射及接收電子訊號的能力。
- 我們主要的商業原則之一就是為本公司的產品採取所有必要的安全衛生措施，以符合所有適用之法規需求，並在生產產品時不超出EMF的標準範圍。
- 我們致力於開發、生產及行銷不會產生不良健康影響的產品。
- 我們證實，若產品依其預期用途正確處理，根據現今的科學證據顯示，可安全使用產品。
- 我們在制定國際EMF及安全標準的過程中，扮演積極主動的角色，因此可讓我們預期標準化進一步的發展，以便早期整合至產品中。

# 安全資訊

## 僅適用於英國的資訊

警告－本電器必須接地。

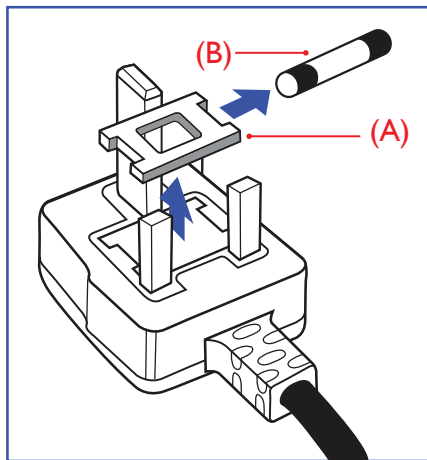

### 重要：

本裝置隨附經過核准的模塑 13A 插頭。請如下所述，更換此類型插頭的保險絲：

- 1 拆下保險絲蓋及保險絲。
- 2 安裝應為 BS 1362 5A、A.S.T.A. 或 BSI 核准類型的新保險絲。
- 3 裝回保險絲蓋。

若安裝的插頭不適合您的電源插座，應切斷並將合適的三叉插頭安裝定位。

若電源插頭包含保險絲，此保險絲的數值應為 5A。若使用無保險絲的插頭，配電板的保險絲不應大於 5A。



附註：  
必須銷毀切斷的插頭，以免萬一插入 13A 的插座，導致觸電的危險。

# 安全資訊

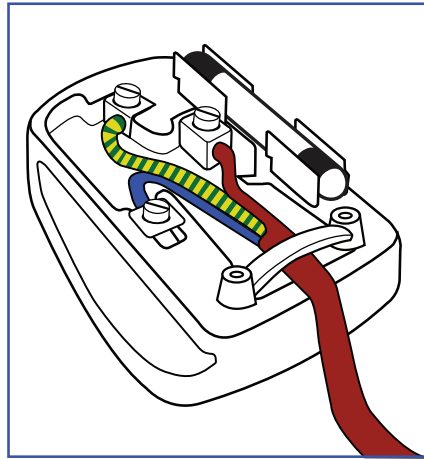

## 如何連接插頭

電源引線內的電線色碼如下：

藍色－「中性線」(「N」)

棕色－「火線」(「L」)

黃綠色－「地線」(「E」)

- 黃綠色電線必須連接至插頭內，標示字母「E」或綠色或黃綠色的端子。
- 藍色電線必須連接至標示字母「N」或黑色的端子。
- 棕色電線必須連接至標示字母「L」或紅色的端子。

裝回插頭蓋之前，請確定線扣夾住引線的被覆層－而不僅是夾住三條電線。

## 北歐(北歐國家) 資訊

Placering/Ventilation

**WARNING:** FÖRSÄKRA DIG OM ATT HUVUDBRYTARE OCH UTTAG ÄR LÄTÅTKOMLIGA, NÄR DU STÄLLER DIN UTRUSTNING PÅPLATS.

Placering/Ventilation

**ADVARSEL:** SØRG VED PLACERINGEN FOR, AT NETLEDNINGENS STIK OG STIKKONTAKT ER NEMT TILGÆNDELIGE.

Paikka/Ilmankierto

**VAROITUS:** SIJOITA LAITE SITEN, ETTÄ VERKKOJOHTO VOIDAAN TARVITTAESSA HELPOSTI IRROTTAA PISTORASIESTA.

Plassering/Ventilasjon

**ADVARSEL:** NÄR DETTE UTSTYRET PLASSERES, MÅ DU PASSE PÅ AT KONTAKTENE FOR STØMTILFØRSEL ER LETTE Å NÅ.

# 安全資訊

## 產品壽命結束棄置

您全新的公共資訊顯示器包含可回收及重複使用的材料。專門的公司可回收您的產品，以增加可重複使用的材料數量，並將要棄置的材料數量降到最少。

請查閱當地法規，以瞭解如何棄置向當地經銷商購買的顯示器。

### (適用於加拿大及美國客戶)

本產品可能含鉛及／汞。請根據當地州及聯邦法規棄置。如需其他回收資訊，請聯繫 [www.eia.org](http://www.eia.org) (消費者教育計畫)。

## 廢電機電子設備－WEEE

### 歐盟私人住所使用者注意事項

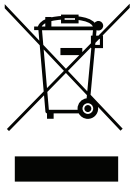

產品或其包裝上的此標記表示，根據管理廢電機電子電器的歐盟指令 2012/19/EU，本產品不得連同一般住宅廢棄物棄置。您負責透過指定的廢電機電子設備收集地點，棄置本設備。若要找出丟棄此類廢電機電子產品的地點，請洽當地政府辦公室、收集您家庭垃圾的廢棄物棄置組織，或購買本產品的店家。

### 美國使用者注意事項：

請根據所有當地、州及聯邦法律棄置。如需棄置或回收資訊，請聯繫：[www.mygreenelectronics.com](http://www.mygreenelectronics.com) 或 [www.eiae.org](http://www.eiae.org)。

### 產品壽命結束指令－回收



您全新的公共資訊顯示器包含數種可回收給新使用者之用的材料。  
請根據所有當地、州及聯邦法律棄置。

### 禁用有害物質聲明(印度)

本產品符合「2011年印度電子廢棄物規定」，並禁用超過 0.1 重量% 的鉛、汞、六價鉻、多溴聯苯或多溴二苯醚，以及超過 0.01 重量% 的鎘，除非是此規定Schedule 2的例外情況。

### 印度電子廢棄物聲明



在產品或其包裝上的本符號，代表本產品不得任意與您的其他家庭廢棄物一同棄置。相反的，您必須負責將本廢棄設備攜至指定的廢棄電子及電器產品回收點棄置。在棄置時對廢棄設備進行分類收集及回收作業，可協助保護自然資源並確保以保護人類健康及環境的方式進行回收。

# 安全資訊

## 電池



歐盟：打叉的帶輪垃圾桶表示，廢電池不應丟入一般家庭廢棄物中！廢電池有個別的收集系統，以根據法規正確處理及回收。

如需收集及回收計畫的詳細資訊，請洽當地主管機關。

瑞士：廢電池將退回銷售地點。

非歐盟國家：如需正確棄置廢電池的方法，請洽當地主管機關。

根據歐盟指令 2006/66/EC，電池不得當棄置。應將電池分開交由當地公共事業收集。

## 土耳其 RoHS

Türkiye Cumhuriyeti: EEE Yönetmeliğine Uygundur.

## Ukraine RoHS

Обладнання відповідає вимогам Технічного регламенту щодо обмеження використання деяких небезпечних речовин в електричному та електронному обладнанні, затвердженого постановою Кабінету Міністрів України від 3 грудня 2008 № 1057.

---

## 資訊、通訊及消費性電子產品警語及注意事項

---

警語：使用過度恐傷害視力。

注意事項：

(1) 使用 30 分鐘請休息 10 分鐘。



(2) 未滿 2 歲幼兒不看螢幕，2 歲以上每天看螢幕不要超過 1 小時。

---

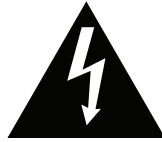
# 預防措施



## 本手冊中所使用的符號

	此圖示表示可能導致人員受傷或對產品造成損害的危險物。
	此圖示表示重要的操作以及維修資訊。

## 使用須知

- 使用互動式顯示器前請詳讀本使用手冊，並妥善保管以便日後參考用。
- 本手冊內的產品規格及其他資訊僅供參考。所有資訊如有變更，恕不另行通知。可從我們的網站 [www.agneovo.com](http://www.agneovo.com) 下載更新後的內容。
- 為了保障您的消費者權利，請勿撕下互動式顯示器的任何貼紙，以免影響保固期限之判定。

## 架設顯示器的注意事項

- 請勿將互動式顯示器放在熱源附近，如暖爐、排氣孔或受到陽光直射。
- 請勿覆蓋或堵住外殼的通風孔。
- 請將互動式顯示器放在穩定的區域。勿將互動式顯示器安置在可能受到震動或衝擊的地方。
- 請將互動式顯示器放在通風良好的區域。
- 勿將互動式顯示器放在室外。
- 為避免觸電或對機器造成永久性損壞，請勿讓顯示器暴露在多塵、雨淋、有水，或過度潮溼的環境下。
- 請勿透過通風孔潑灑液體或將利器插入互動式顯示器，以免意外起火、觸電或損壞互動式顯示器。

# 預防措施

## 使用注意事項

- 僅可使用互動式顯示器隨附的電源線。
- 電源插座應安裝於互動式顯示器附近並容易操作拔取。
- 若使用延長線連接互動式顯示器電源，請確定插入電源插座的總電流耗用量不超過安培額定。
- 電源纜線上切勿放置任何東西。請勿將互動式顯示器放在電源線可能會被踩踏的地方。
- 若一段時間不使用互動式顯示器，請將電源插座上的插頭拔下。
- 取下電源線時，請拿穩插頭然後拔出。請勿用力拉扯電線，以免起火或引起觸電。
- 手潮濕時，請勿取下或接觸電源線。
- 拔下電源線關閉顯示器時，請等候6秒再重新連接電源線，以利正常運作。
- 請勿在操作或運送時，敲擊或摔落顯示器。

## 清潔與維護

- 為了避免顯示器受到可能的損壞，請勿對 LCD 面板施加過度壓力。搬運顯示器時，請緊握邊框抬起；抬起顯示器時，請勿將雙手或手指放在 LCD 面板上。
- 關於清潔觸控螢幕，請參閱頁碼 9。
- 若顯示器濺到水，請儘快用乾布擦乾。
- 若異物或水滲入顯示器內，請立即關閉電源，拔下電源線。然後清除異物或水，再將顯示器寄回維護中心。
- 為維持顯示器最佳的效能，並確保能有更長的使用壽命，我們強烈建議在不超過以下溫溼度範圍的地點使用顯示器。
  - ◆ 溫度：0°C-40°C (32°F-104°F)
  - ◆ 溼度：10%-90% (無凝結)



### 警告：



如有下列情況，請取下電源插座上的插頭，並洽詢合格的維修人員：

- ◆ 電源線有損壞。
- ◆ 互動式顯示器曾掉落或外殼受損。
- ◆ 互動式顯示器冒煙或散發異味。



# 預防措施

## 互動式顯示器使用須知

- 為維持穩定的亮度效能，建議使用低亮度設定。
- 因燈泡使用壽命的關係，互動式顯示器的亮度品質可能隨使用時間漸長而降低。
- 若長時間顯示靜態影像，可能會導致互動式顯示器上出現殘留的影像，此現象稱為殘影或影像烙印。
  - ◆ 如要避免影像殘留，請執行以下操作：
    - 將互動式顯示器設定為閒置幾分鐘後便自動關機。
    - 使用有移動圖像或空白影像的螢幕保護程式。
    - 定期切換桌面背景。
    - 將互動式顯示器調至低亮度設定。
    - 系統不使用時，關閉互動式顯示器。
  - ◆ 若互動式顯示器出現殘影時，請執行以下操作：
    - 關閉互動式顯示器，讓其休機一段時間。可能需要好幾小時或好幾天的時間。
    - 使用螢幕保護程式並讓它長時間執行。
    - 使用黑白影像並讓它長時間執行。
- 互動式顯示器內部佈滿了無數微小的電晶體，因少數幾顆電晶體損壞，而產生斑點乃正常現象。此為可接受之情況，並非故障。
- **重要：**離開座位無人使用顯示器時，請務必啟動動態螢幕保護程式。若顯示器將顯示固定不變的靜態內容，請務必啟動定期螢幕重新整理應用程式。長時間不中斷顯示靜止或靜態影像，可能會導致螢幕「烙印」，也稱為「殘影」或「鬼影」。此為LCD面板技術已知的現象。在大多數的情況中，「烙印」、「殘影」或「鬼影」在關閉電源後，會隨著時間逐漸消失。
- **警告：**嚴重的「烙印」、「殘影」或「鬼影」症狀將不會消失，也無法修復。此不在保固條款的涵蓋範圍內。

## 保養觸控螢幕

請依照下述建議保養觸控螢幕。

- 清潔螢幕前，確定互動式顯示器已關閉且電源線已從牆壁插座上拔下。
- 定期清除螢幕上的髒污或灰塵。建議使用少量的酒精做為清潔劑。
- 為了避免損壞螢幕，切勿使用任何侵略性溶劑或洗滌劑。
- 使用沾有清潔劑的無棉絮布輕輕擦拭螢幕。
- 切勿將清潔劑直接噴在螢幕表面或本體上，否則可能導致觸控螢幕短路。
- 使用期間，請勿讓顯示器曝露在直射陽光或強光源下。

# 第 1 章：產品說明

## 1.1 拆封

- 本產品連同標準配件包裝於包裝箱內。
- 任何其他配件將分開包裝。
- 考量到顯示器的尺寸與重量，建議應由兩人搬動本產品。
- 拆開包裝箱後，請確定內容物完整無缺，且狀況良好。

## 1.2 包裝內容物

拆封後，請檢查包裝內是否含以下項目。若遺漏以下任何項目或有破損，請與經銷商聯絡。

互動式電子白板



遙控器和  
AAA 電池 x 2

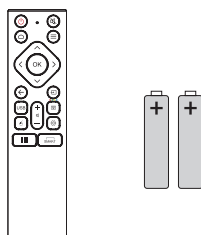

快速使用指南



警告卡和  
訊息

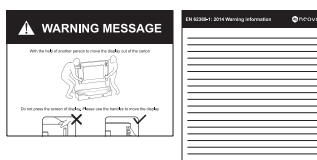

USB 線(用於觸控)

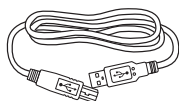

HDMI 線 (1.8M)

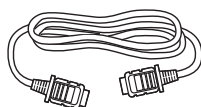

USB-C 線 (1.8M)

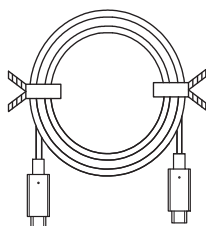

電源線 (3M)

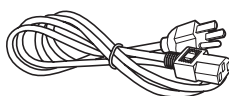

觸控筆 x 2

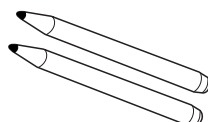

### 附註：

- ◆ 遙控器附有 AAA 電池。
- ◆ 若為其他地區，請使用與電源插座 AC 電壓相符並符合特定國家安全法規的電源線（應使用型式 H05W-F-2G 或 3G，0.75 或 1 mm<sup>2</sup>）。
- ◆ 您可能會想要保留包裝箱及包裝材料，以便運送顯示器。
- ◆ 圖片僅供參考。實際出貨項目可能有所不同。

# 產品說明

## □ 壁掛架

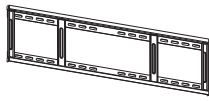

## □ 壁掛架螺絲包

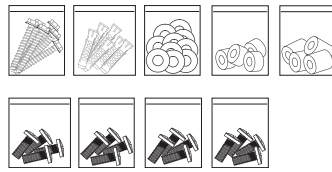

### 1.3 準備安裝

- 因耗電量高的緣故，請務必使用本產品專用的插頭。若需使用延長線，請洽服務專員。
- 產品應安裝於平坦表面上，以免翻覆。產品背面與牆壁應維持一定距離，以確保通風良好。請避免將產品安裝於廚房、浴室或任何其他溼度高的地方，以免電子元件的使用壽命縮點。
- 本產品僅可在海拔低於 3600m 處正常運作。若安裝在海拔高於 3600m 處，可能會遇到異常現象。

### 1.4 壁掛安裝

若要壁掛本顯示器，必須先取得市售標準壁掛架。我們建議使用符合北美 TUV-GS 和 / 或 UL1678 標準的安裝介面。

若要壁掛安裝互動式顯示器，請將安裝支架旋入互動式顯示器背面的 VESA 孔。

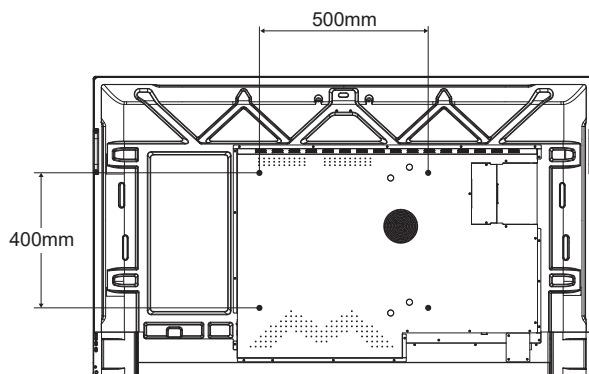

#### 警告：

- ◆ 請勿用力按壓 LCD 面板或邊框邊緣，否則可能導致裝置故障。

#### 附註：

- ◆ 請避免壁掛套件擋住顯示器背面的通風孔。
- ◆ 將互動式顯示器固定至強度需足以承受其重量的實心牆面。
- ◆ 請在桌上鋪上保護紙（顯示器包裝時使用的保護紙），然後螢幕表面朝下放置，以免刮傷螢幕表面。
- ◆ 請確保備妥安裝本顯示器的所有配件（壁掛架、天花板吊掛架等）。
- ◆ 請依照底座安裝套件隨附的說明安裝。如未依照正確的安裝程序進行，可能會導致設備損壞或使用者或安裝人員受傷。產品保固未涵蓋不當安裝造成損壞。

# 產品說明

## 1.4.1 VESA Grid

機型型號	VESA Grid
IFP6504E-AE	500(W) x 400(H)mm

### 小心：

防止顯示器掉落：

- ◆ 如需壁掛或天花板吊掛安裝，我們建議使用市售金屬托架安裝顯示器。如需詳細的安裝說明，請參閱各自托架隨附的指南。
- ◆ 為減少因地震或其他天災造成顯示器掉落、砸傷人及損壞的可能性，請確定向托架製造商諮詢安裝位置。

## 1.4.2 將互動式顯示器安裝在牆上

若要將互動式顯示器安裝在牆上，需要下列物品：

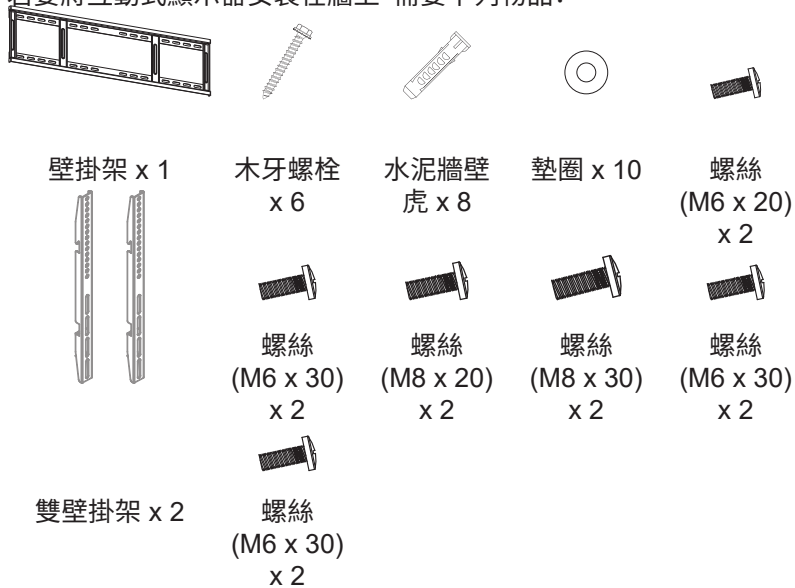

### 附註：

- ◆ 若使用壁掛套件，請使用 M6 安裝螺絲（長度比壁掛架厚度長 10 mm 以上），然後牢牢鎖緊螺絲。
- ◆ 機組不含底座重量：  
38.1 kg  
設備和其相關組裝配件在測試過程中仍維持牢固。僅能以最低重量／負載搭配 UL Listed 壁掛架使用：80 kg。

# 產品說明

- 1 使壁掛架保持水平，並在牆上標示四個壁掛架螺絲孔位置。

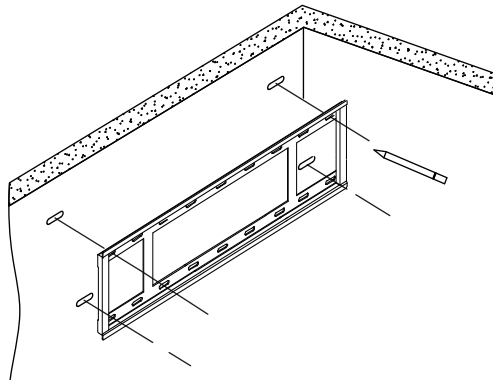

- 2 在安裝位置鑽四個小孔，長度和寬度為 50mm x 10mm (水泥牆) 或 50mm x 5.5mm (立柱牆)。

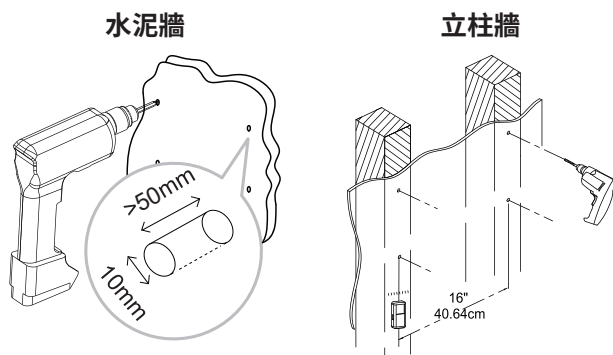

- 3 將壁虎插入各個孔中。
- 4 使用隨附的六支螺絲搭配墊圈，將壁掛架固定至安裝在牆上的六個壁虎中。

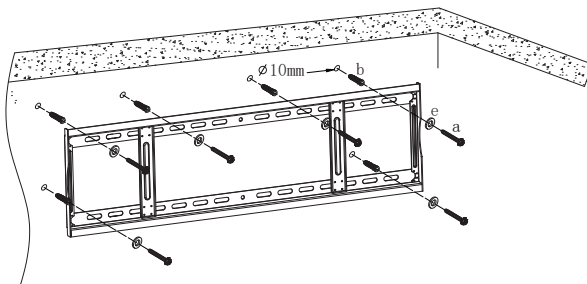

# 產品說明

- 5 使用隨附的四支螺栓搭配墊圈，將雙壁掛架固定在牆壁互動式顯示器上。

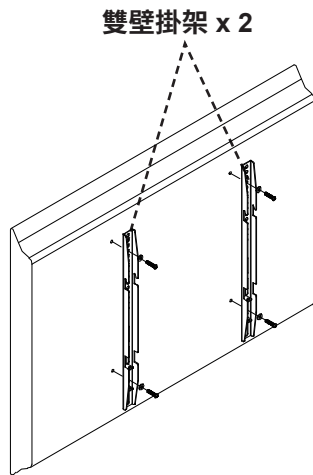

- 6 將互動式顯示器上的雙壁掛架對準並鉤住壁掛架。鎖緊螺栓，將互動式顯示器固定至壁掛架。

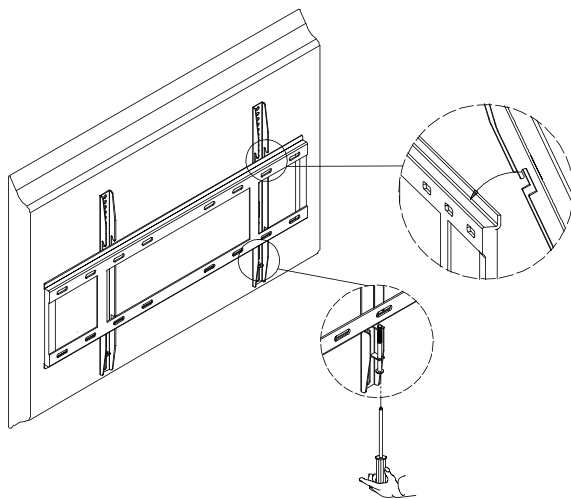

## 1.4.3 嵌入安裝的通風需求

為能散熱，請如下圖所示，在周遭物體之間留些空間。

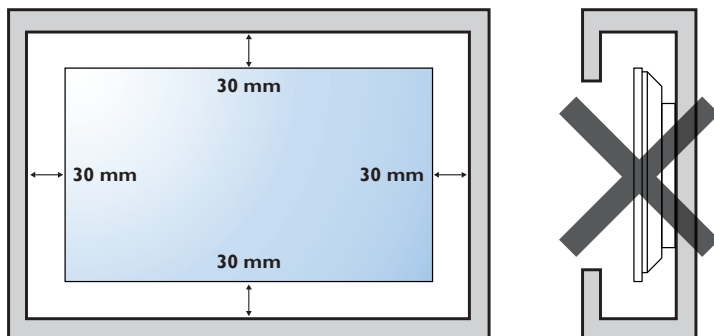

### 附註：

- ◆ 請根據圖示的最小尺寸在交互式顯示器周圍保留間隙。
- ◆ 切勿擋住通風孔或將任何物體插入外殼。
- ◆ 請勿將互動式顯示器置於狹窄空間，例如櫃子或嵌入式衣櫃。請將顯示器放在堅固的水平表面上並確保適度通風。



### 警告：

- ◆ 請選擇適合互動式顯示器的正確螺栓和墊圈。使用不正確的螺栓可能會損壞互動式顯示器。
- ◆ 安裝前，請確保互動式顯示器的電源線中斷連接。

# 產品說明

## 1.5 互動式顯示器總覽

### 1.5.1 控制面板

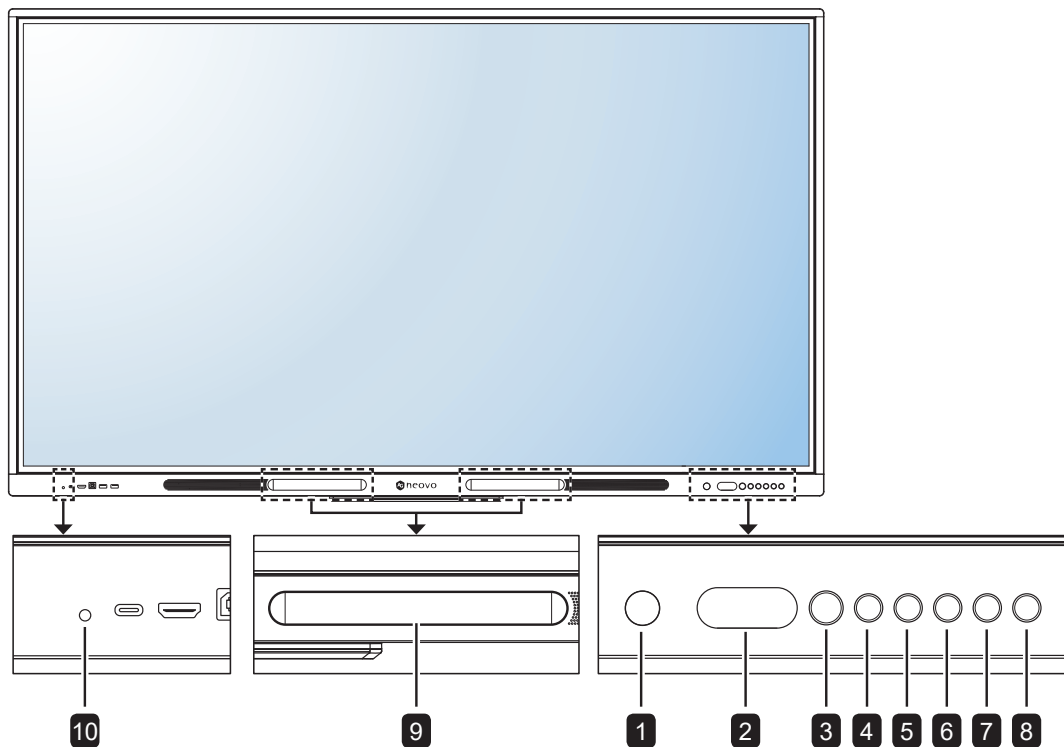

#### 1 動作感應器

偵測人員接近。

#### 2 遙控感應器和 LED 指示燈

接收遙控器的命令訊號。

LED 指示燈：

- 綠色：系統已開啟。
- 紅色：系統處於待機模式。

附註：待機預設為關閉，必須在設定選單中加以開啟。

- 關閉：系統已關閉。

#### 3 [⏻] 電源按鈕 (\*)

- 短按 (<3 秒) 可開啟或關閉顯示器而不關閉系統。
- 長按 (>3 秒) 會顯示電源選單，然後選擇**電源關閉**可關閉系統。

#### 4 VOL- 按鈕

調低音量。

#### 5 VOL+ 按鈕

調高音量。

#### 6 MENU

開啟捷徑選單。

#### 7 HOME

返回主畫面。

#### 8 傳回

返回上一個畫面或關閉選單。

#### 9 觸控筆位置

用於裝上觸控筆的磁性區域。

#### 10 環境光感應器

透過內建的环境光感應器，使用者可啟用自適應亮度功能，以根據環境光自動調整 LCD 螢幕亮度。此功能使眼睛更舒適且有助於將能源效率最佳化。

附註：啟用此功能時，請確保環境光感應器未被遮蓋。

# 產品說明

## 1.5.2 輸入／輸出端子

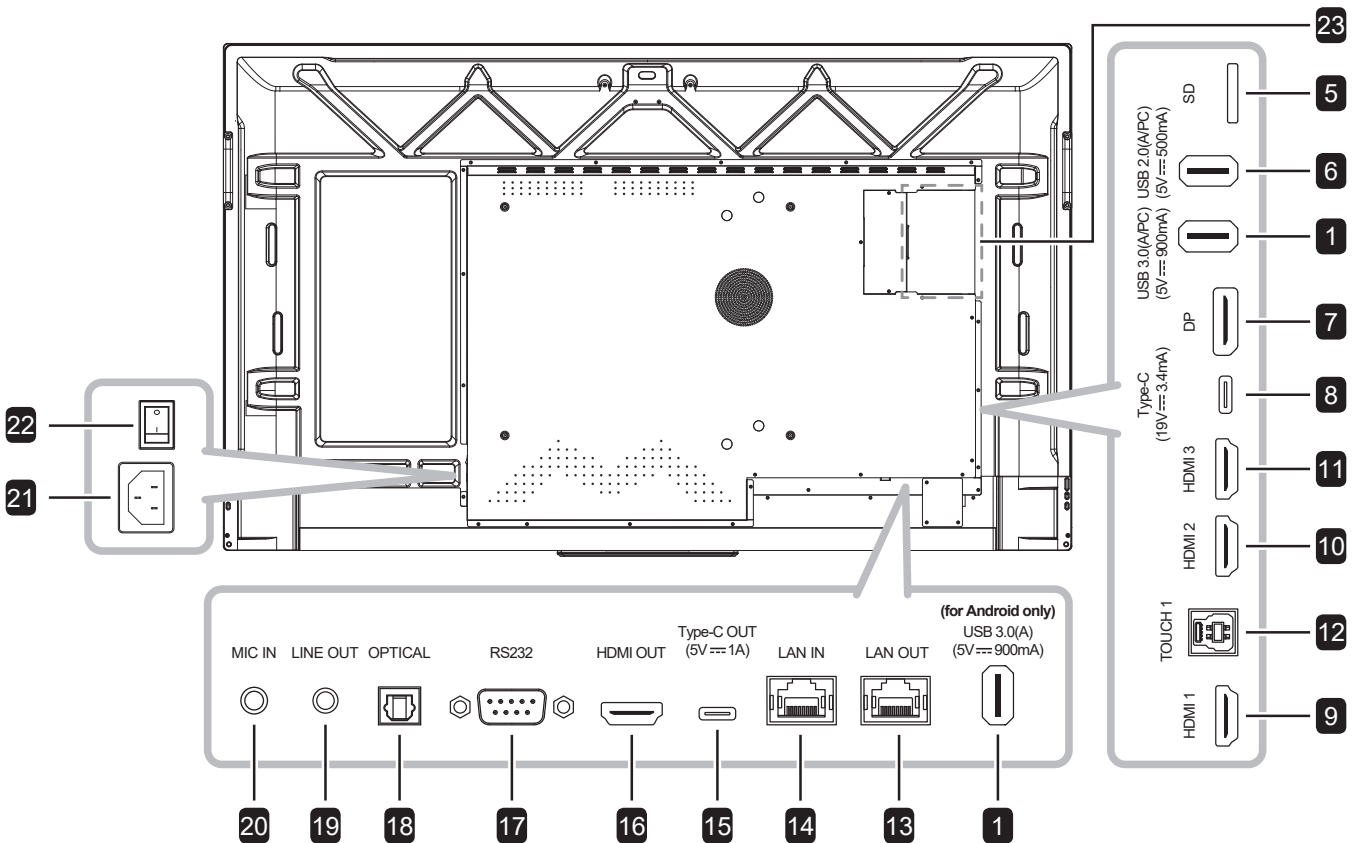
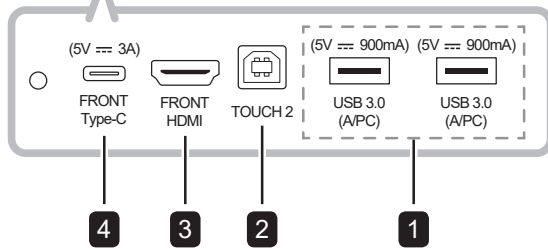



# 產品說明

- 1 USB 3.0**  
連接至 USB 介面裝置並為裝置充電 (5V/900mA)。
- 2 Touch 2 (USB Type-B)**  
連接 USB，以提供觸控螢幕控制功能。
- 3 Front HDMI (HDMI 2.0)**  
連接 HDMI 訊號輸入。
- 4 FRONT Type-C**  
連接至 USB 介面裝置並為裝置充電 (5V/3A)。
- 5 SD**  
插入 SD 記憶卡。
- 6 USB 2.0**  
連接至 USB 介面裝置並為裝置充電 (5V/500mA)。
- 7 DP**  
連接 DisplayPort 訊號輸出。
- 8 Type-C**  
連接至 USB 介面裝置並為裝置充電 (19V/3.4A)。
- 9 HDMI 1 (HDMI 1.4)**  
連接 HDMI 訊號輸入。
- 10 HDMI 2 (HDMI 2.0)**  
連接 HDMI 訊號輸入。
- 11 HDMI 3 (HDMI 2.0)**  
連接 HDMI 訊號輸入。
- 12 Touch 1 (USB Type-B)**  
連接 USB，以提供觸控螢幕控制功能。
- 13 LAN OUT**  
使用乙太網路線建立網際網路連線。
- 14 LAN IN**  
使用乙太網路線建立網際網路連線。
- 15 Type-C OUT**  
連接至 USB 介面裝置並為裝置充電 (5V/1A)。
- 16 HDMI OUT**  
連接 HDMI 訊號輸出。
- 17 RS232**  
連接外部設備的 RS232 輸入。
- 18 OPTICAL**  
連接數位音訊訊號輸出。
- 19 LINE-OUT**  
連接音訊訊號輸出 (3.5 mm 立體聲音訊插孔)。
- 20 MIC IN**  
連接至麥克風。
- 21 AC 電源**  
AC 電源輸入。
- 22 主電源**  
開啟／關閉主電源。
- 23 OPS 插槽**  
連接 OPS 模組。

# 產品說明

## 1.6 遙控器

### 1.6.1 一般功能

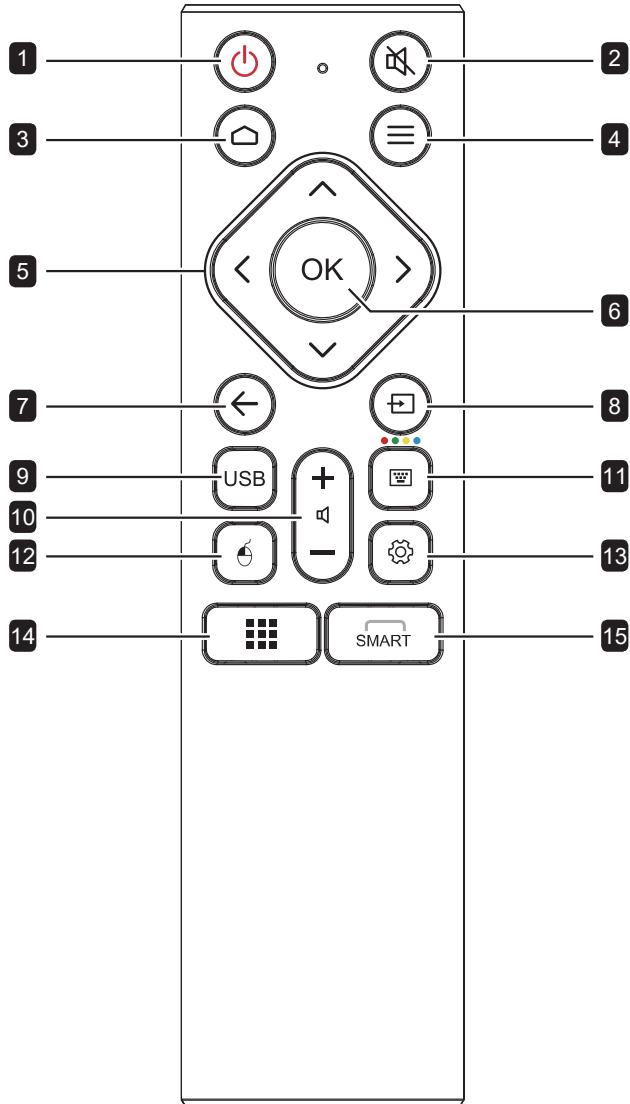

- 1 [ ] 電源按鈕：**  
開啟或關閉系統。
- 2 [ ] 靜音按鈕：**  
開啟或關閉靜音功能。
- 3 [ ] 首頁按鈕：**  
返回主畫面。
- 4 [ ] 滑動選單按鈕：**  
開啟滑動選單。
- 5 [ ] [ ] [ ] [ ] [ ] 瀏覽按鈕：**  
瀏覽設定選單和調整設定。
- 6 [OK] 確定按鈕：**  
確認選擇或儲存修改。
- 7 [ ] 返回按鈕：**  
返回上一層選單或關閉應用程式。
- 8 [ ] 來源按鈕：**  
開啟來源選單。
- 9 [USB] 檔案管理員按鈕：**  
開啟檔案管理員。
- 10 [ ] [ ] 音量按鈕：**  
調整音量。按 [ ] 調高音量或按 [ ] 調低音量。
- 11 [ ] OPS 來源按鈕：**  
切換至 OPS 來源。
- 12 [ ] 滑鼠控制按鈕：**  
開啟檔案管理員。
- 13 [ ] 設定選單按鈕：**  
開啟設定選單。
- 14 [ ] 白板按鈕：**  
開啟白板。
- 15 [ ] SMART 新增 Bluetooth 裝置按鈕：**  
開啟 Bluetooth 裝置搜尋視窗。

# 產品說明

## 1.6.2 將電池裝入遙控器

遙控器以兩顆 1.5V AAA 電池供電。

安裝或更換電池：

- 1 滑下電池室蓋。
- 2 依照電池室內的 (+) 和 (-) 指示對準電池。
- 3 裝回電池室蓋。

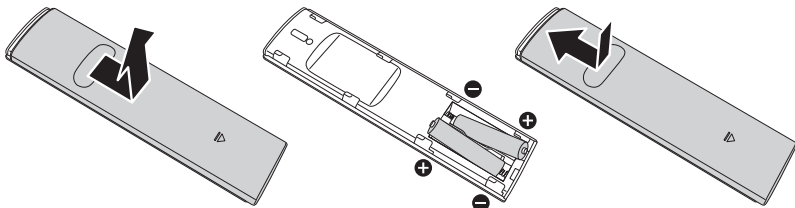

## 1.6.3 使用遙控器

- 請勿強烈衝撞。
- 請勿讓水或其他液體灑在遙控器上。若遙控器變溼，請立即擦乾。
- 請避免受熱或碰到水蒸汽。
- 除了安裝電池外，請勿打開遙控器。

### ⚠ 小心：

錯誤使用電池會導致漏液或爆炸。  
請確定遵循下述說明：

- ◆ 請將每顆「AAA」電池的 (+) 與 (-) 符號對齊電池室內的 (+) 與 (-) 符號。
- ◆ 請勿混用電池類型。
- ◆ 請勿將新舊電池混用，以免導致電池壽命縮短或漏液。
- ◆ 請立即取出沒電的電池，以免在電池室內漏液。請勿沾到電池酸液，以免皮膚受傷。

### 附註：

- ◆ 若打算長時間不使用遙控器，請取出電池。
- ◆ 本顯示器上的遙控感應器直接照射陽光或受到強光照射，或訊號傳輸路徑中出現阻礙，遙控器可能不會正常作用。

# 產品說明

## 1.6.4 遙控器的操作範圍

按下按鍵時，請將遙控器的頂端對準顯示器的遙控感應器（左側或右側）。

使用遙控器時，遙控器到顯示器感應器的距離應小於 6 公尺／19 英尺，水平及垂直角度應小於 30°。

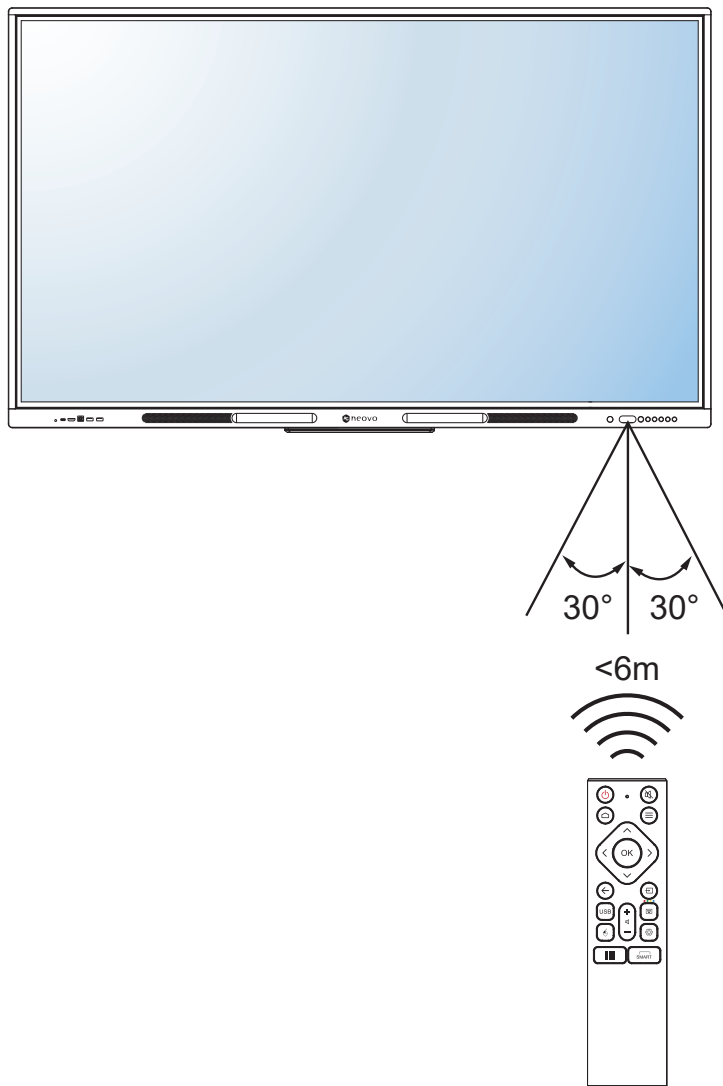

# 產品說明

## 1.6.5 動作感應器

若要觸發動作感應器，人與顯示器感應器之間的距離應小於 1.6 公尺／5 英尺，水平及垂直角度應小於 35°。

### 附註：

- ◆ 若要啟用動作感應器功能，請依照**設定 > 顯示 > 其他顯示控制**選單中的步驟操作。

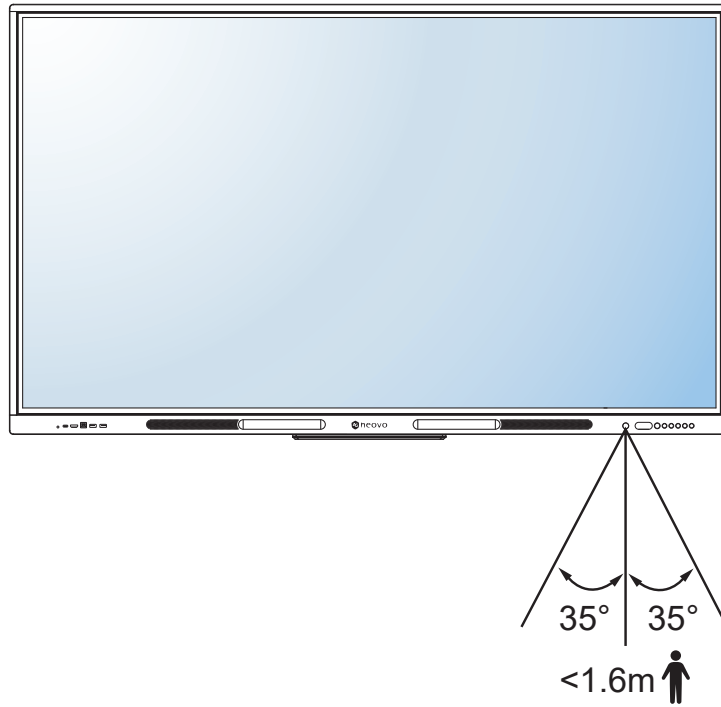

# 第 2 章：連接

## 2.1 連接電源

### 附註：

◆ 若要使用互動式顯示器，請務必使用與所在地區的電源插座相符的正確電源線。

- 1 將電源線的一端連接至互動式顯示器的 AC IN 接頭。
- 2 將電源線的另一端連接至電源插座或電源供應器。
- 3 將**主電源**開關設為開啟。

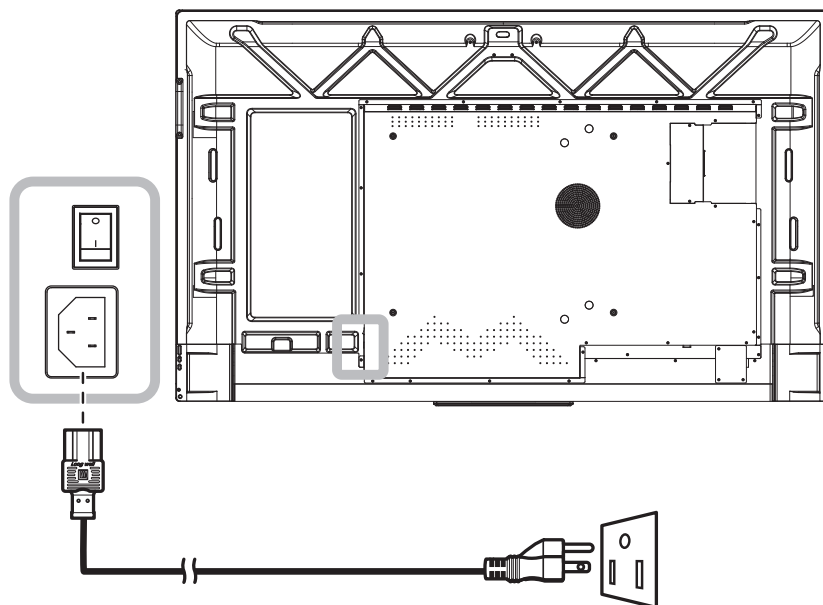

### ⚡ 小心：

- ◆ 進行任何連接前，請確保互動式顯示器未連接至電源插座。若在電源開啟的情況下連接任何纜線，可能會引起觸電或導致受傷。
- ◆ 移除電源線時，請握住電源線的插頭，不要拉扯電線。

# 連接

## 2.2 連接電腦或可攜式裝置

### 2.2.1 使用 RS232 輸入

將 RS232 序列線的一端連接至互動式顯示器的 RS232 接頭，另一端連接至電腦的 RS232 接頭。

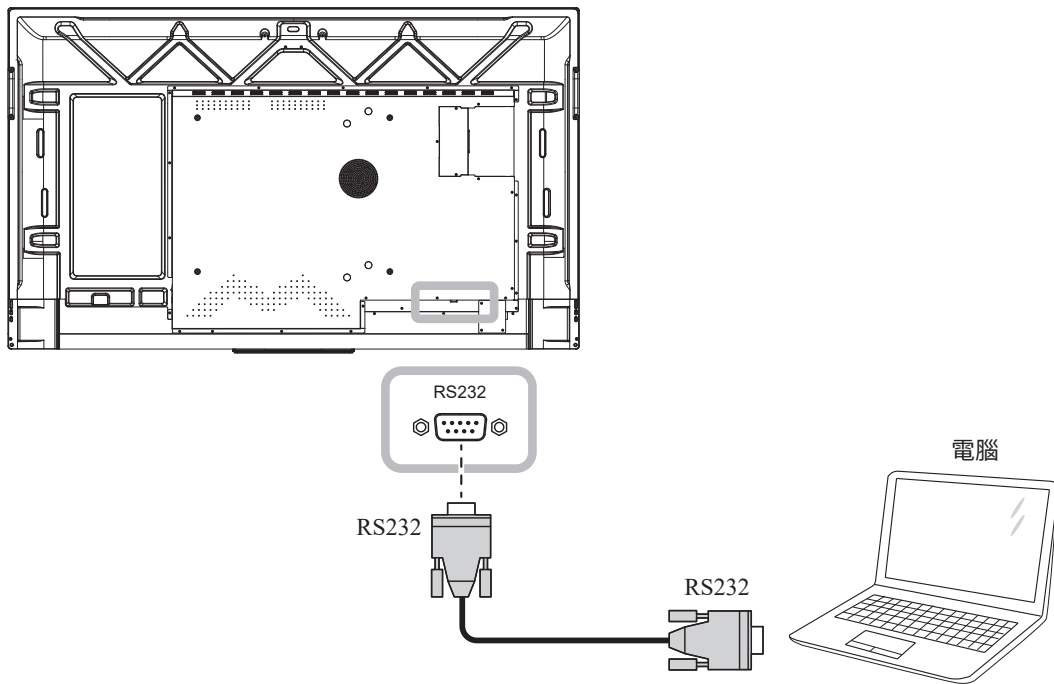

### 2.2.2 使用 HDMI 輸入

將 HDMI 線的一端連接至互動式顯示器的 HDMI 1、HDMI 2、HDMI 3 或 FRONT HDMI 接頭，另一端連接至電腦的 HDMI OUT 接頭。

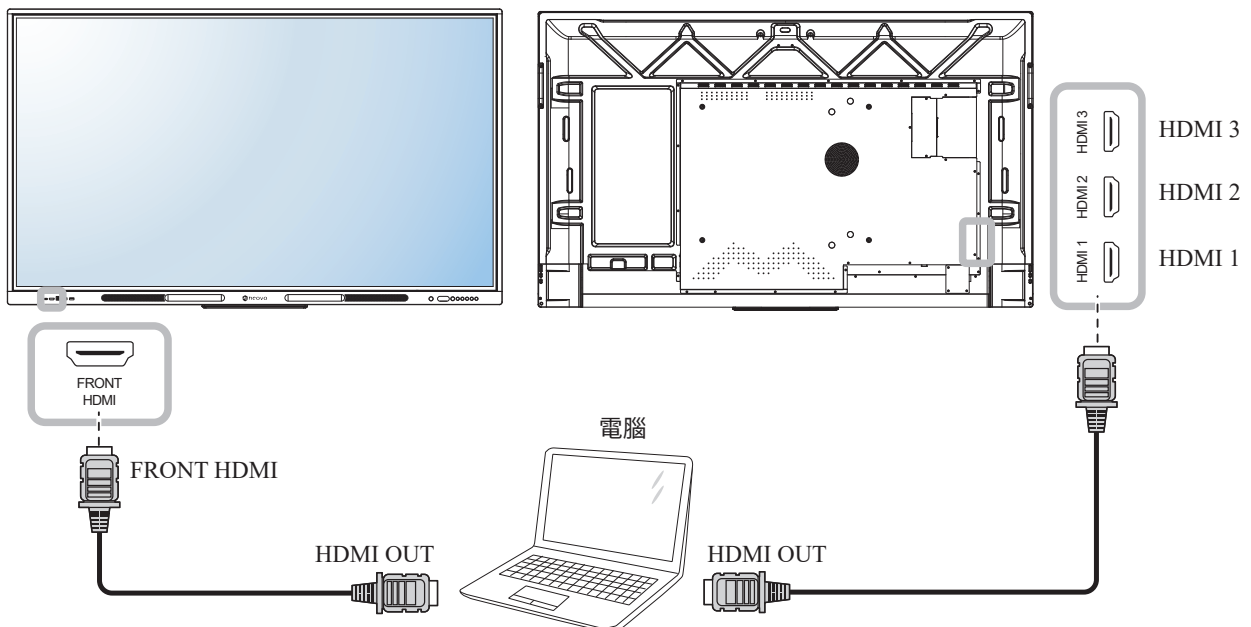

# 連接

## 2.2.3 使用觸控模組

互動式顯示器具有觸控螢幕功能，您可以將電腦連接至顯示器並在顯示器上透過觸控手勢控制電腦的介面。若要使用此觸控螢幕功能，請將 USB 線連接至顯示器的 TOUCH 1 或 TOUCH 2 連接埠以及電腦，或將 USB 線連接至顯示器的 USB3.0 連接埠以及電腦。

此外，進行以下連接：

- 若使用 TOUCH 1，請將 HDMI 線的一端連接至顯示器的 HDMI 1、HDMI 2 或 HDMI 3 連接埠，另一端連接至電腦的 HDMI OUT 連接埠。
- 若使用 TOUCH 2，請將 HDMI 線的一端連接至顯示器的 FRONT HDMI 連接埠，另一端連接至電腦的 HDMI OUT 連接埠。
- 若使用 USB type-C，請將 USB 線的一端連接至顯示器的 FRONT Type-C 或 Type-C 連接埠，另一端連接至電腦的 USB type-C 連接埠。

### 附註：

- ◆ USB type-C 連接支援觸控螢幕功能，不必額外連接 TOUCH 1/2 連接埠。

關於相容性選項，請參閱下表：

	HDMI 1	HDMI 2	HDMI 3	FRONT HDMI	USB Type-C
TOUCH 1	○	○	○	X	X
TOUCH 2	X	X	X	○	X
USB Type-C	X	X	X	X	○

## TOUCH 1

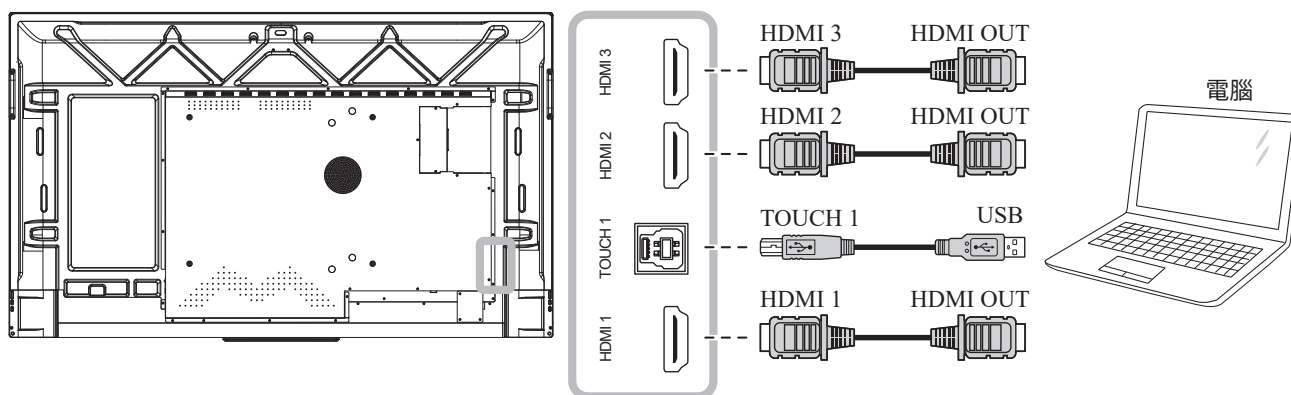



# 連接

## TOUCH 2

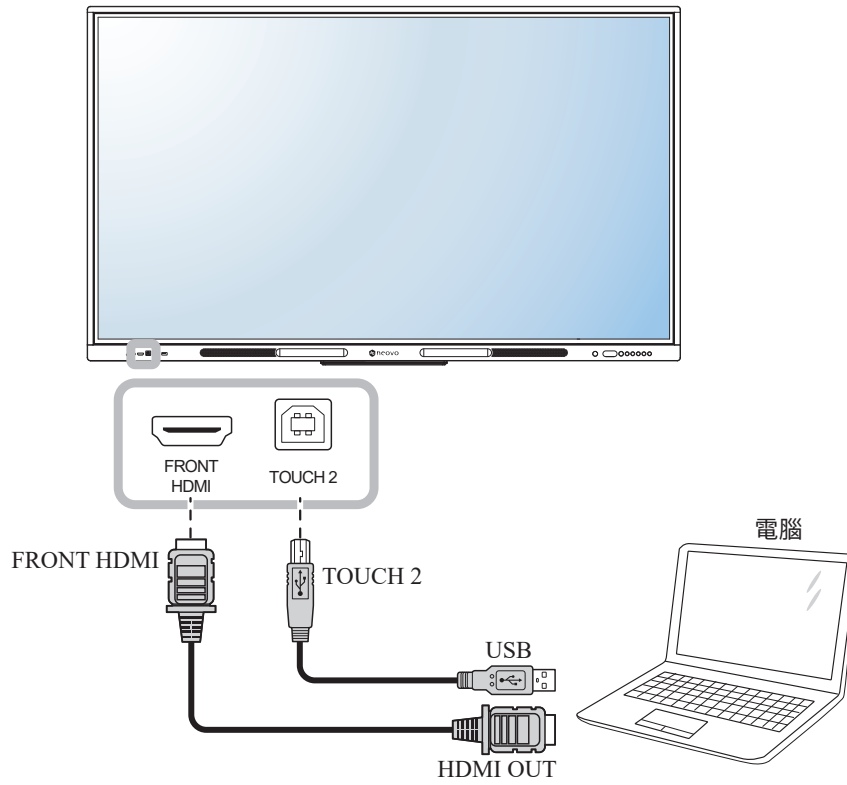

## USB Type-C

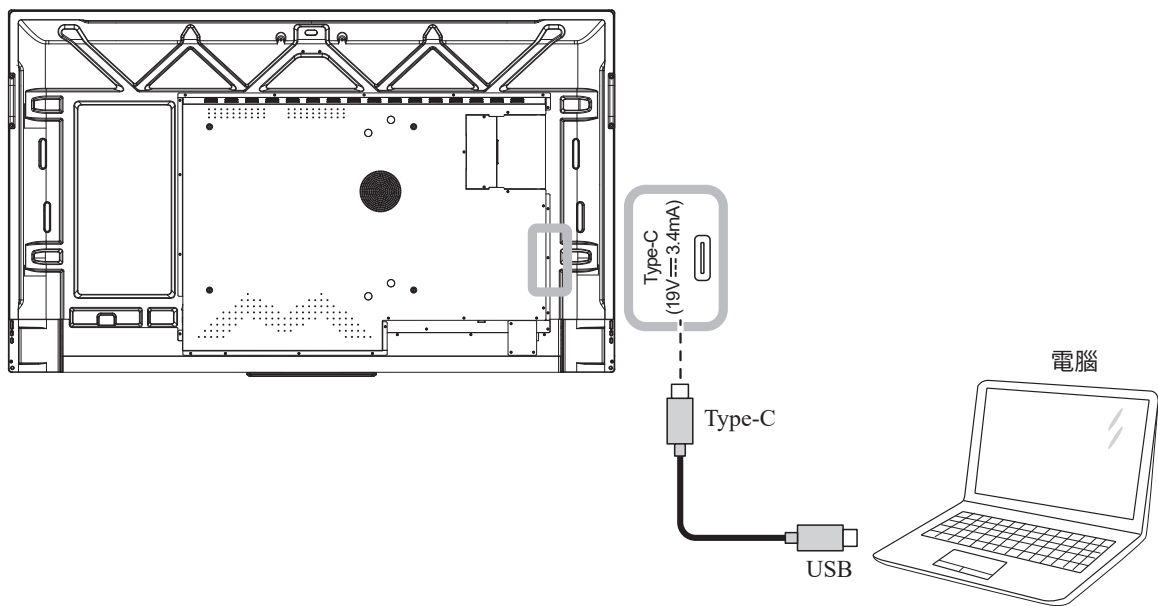

# 連接

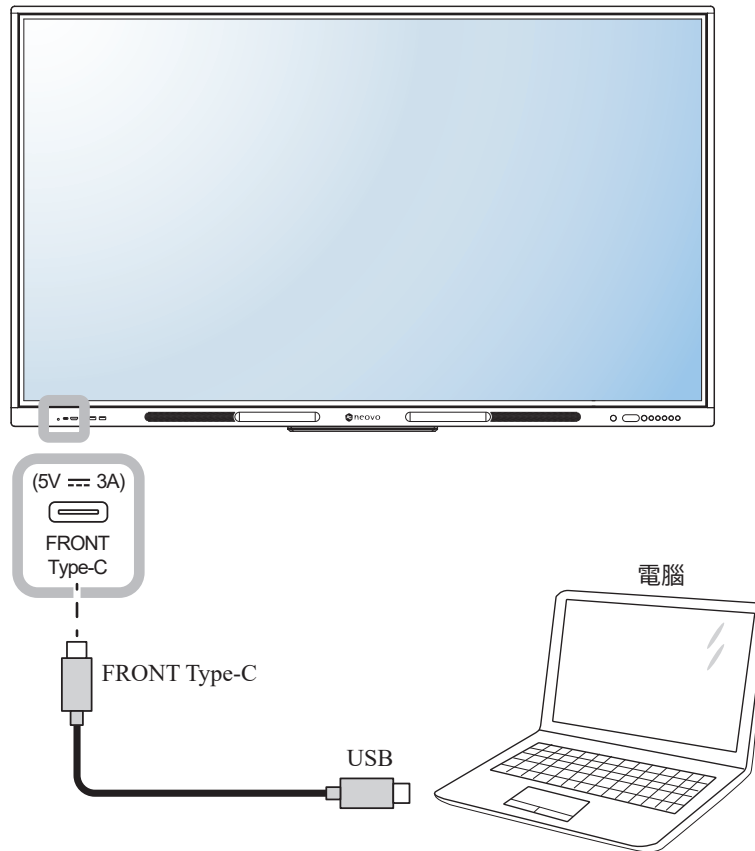

## 附註：

- ◆ 下列作業系統將自動安裝觸控驅動程式：
  - 單點觸控 Windows 2000/XP/Vista/CE 6.0 及 macOS。
  - 多點觸控 Windows 7/8/10/11、Android/Linux (核心版本 3.5+) 及 Chrome OS (39 以上)。
- ◆ 根據電腦支援的應用程式或軟體，放大、縮小及旋轉等特定觸控手勢可能無法使用。
- ◆ 此觸控 USB 連接埠只適用於觸控螢幕功能，不支援外部 USB 裝置，例如 MP3、印表機、硬碟或其他裝置。

# 連接

## 2.2.4 使用 DisplayPort 輸入

將 DisplayPort 纜線的一端連接至互動式顯示器的 DP 接頭，另一端連接至電腦的 DP 接頭。

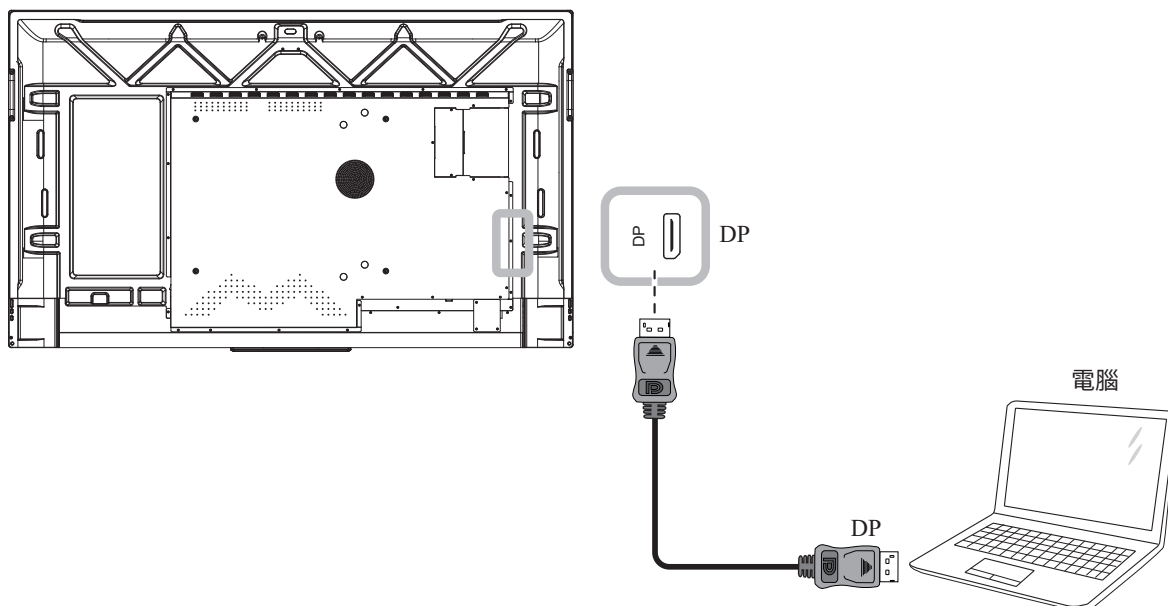

## 2.3 連接外部設備

### 2.3.1 連接錄放影機

將 HDMI 線的一端連接至互動式顯示器的 HDMI 1、HDMI 2 或 HDMI 3 接頭，另一端連接至錄放影機的 HDMI OUT 接頭。

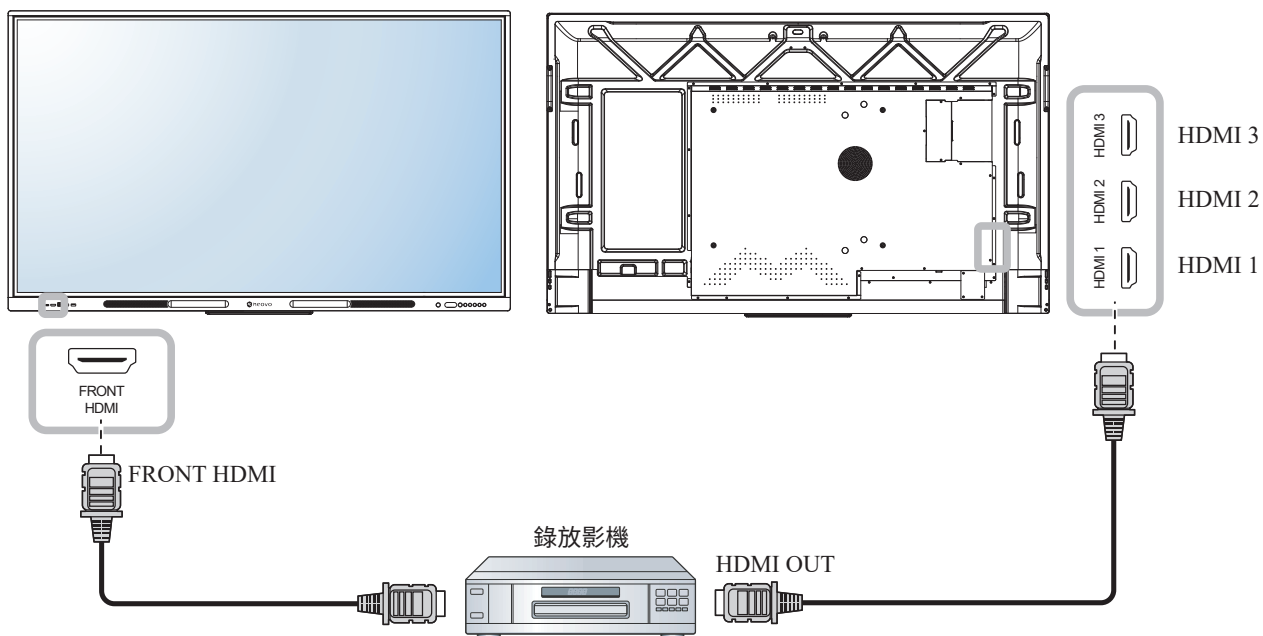

# 連接

## 2.3.2 連接麥克風

將麥克風連接至互動式顯示器的 MIC IN 接頭。

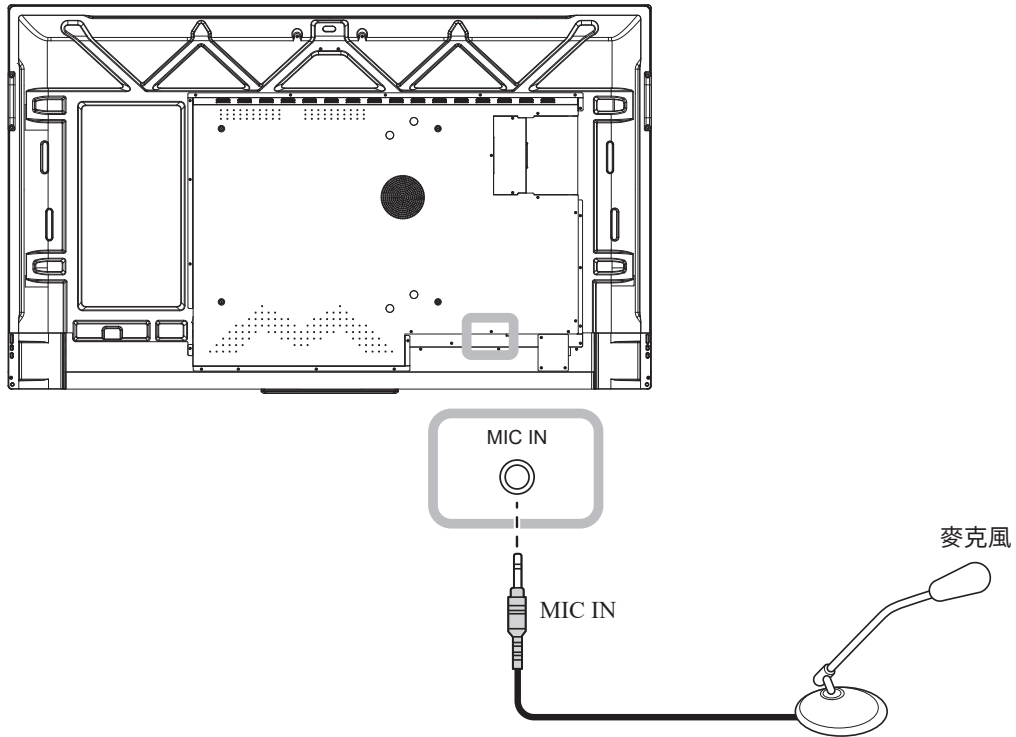

# 連接

## 2.3.3 連接音訊設備

將音源線的一端連接至互動式顯示器的 LINE OUT 接頭，另一端連接至音訊裝置的 AUDIO IN 接頭。

若使用數位音訊輸出，請將音源線的一端連接至互動式顯示器的 SPDIF 接頭，另一端連接至音訊裝置的 SPDIF IN 接頭。

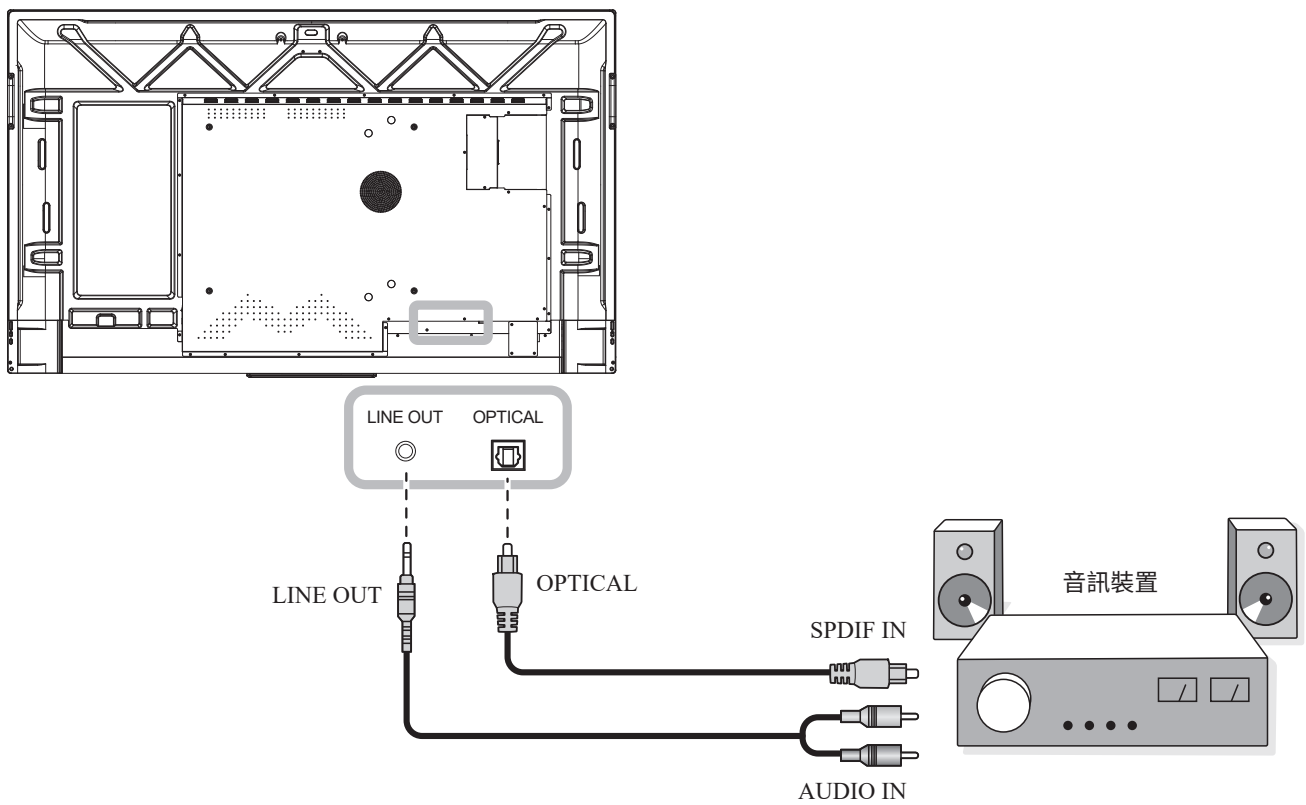

# 連接

## 2.4 連接顯示裝置

將 HDMI 線的一端連接至互動式顯示器的 HDMI OUT 接頭，另一端連接至顯示裝置的 HDMI IN 接頭。

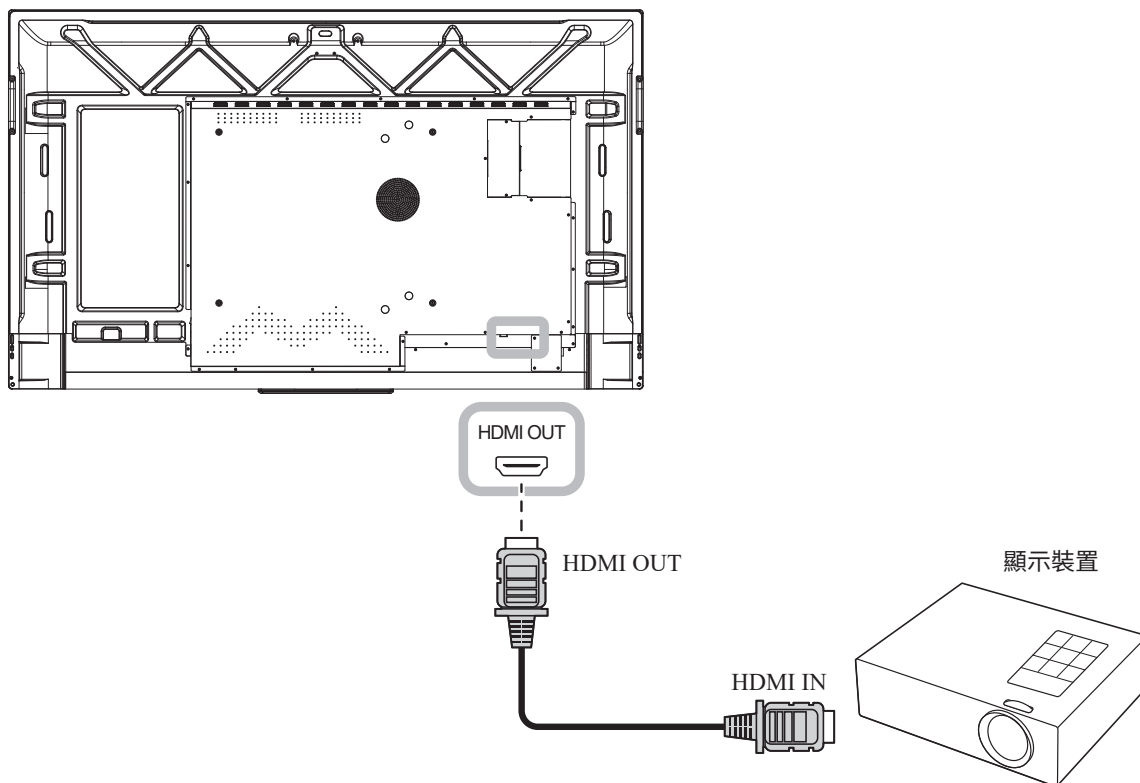

# 連接

## 2.5 連線至有線網路

將網路線 (RJ45) 的一端連接至互動式顯示器的 LAN 接頭，另一端連接至網路集線器、交換器或路由器。

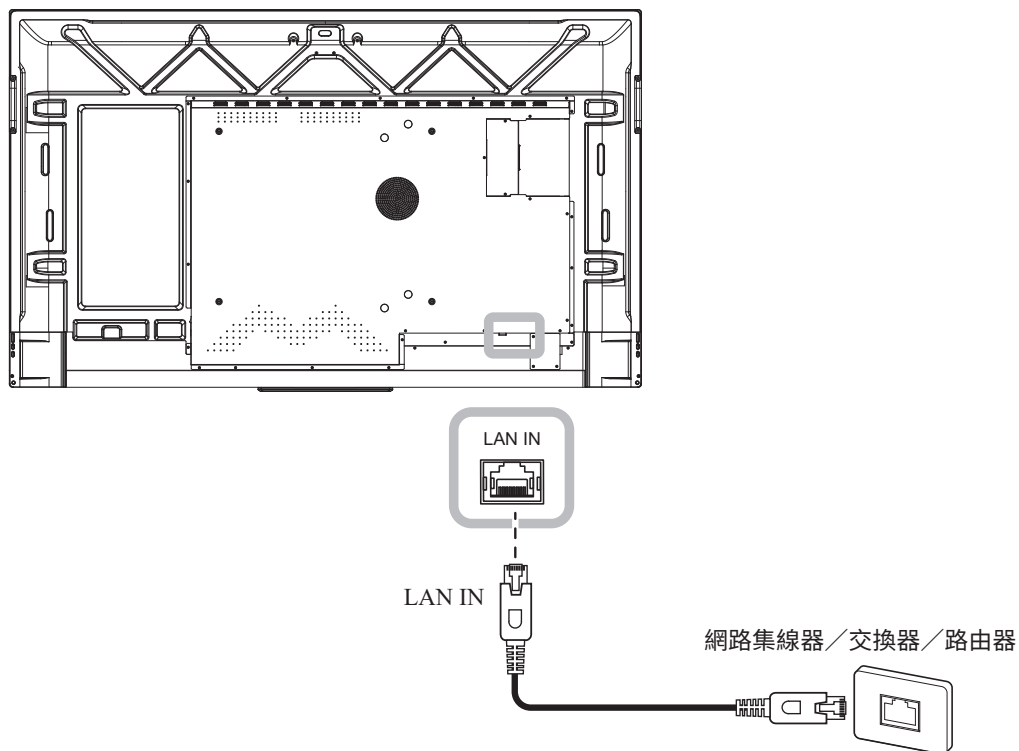

## 2.6 連接 USB 介面裝置

將 USB 介面裝置 (鍵盤、滑鼠、USB 儲存裝置等等) 連接至互動式顯示器的 USB 3.0 連接埠。

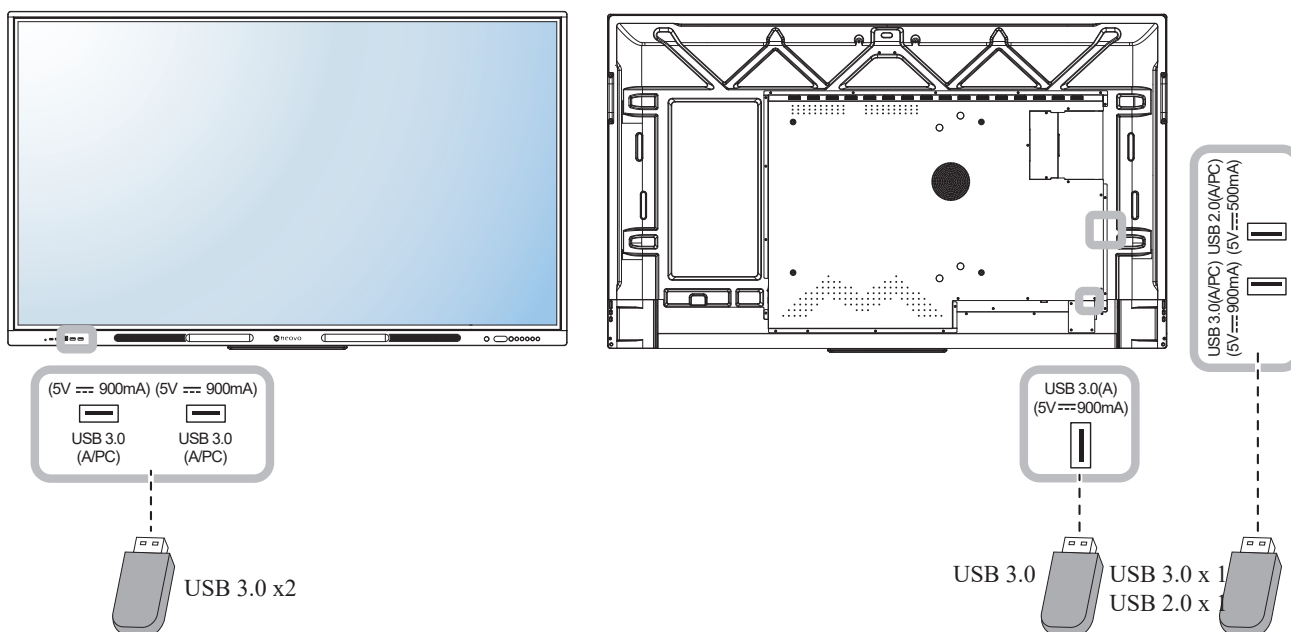

# 連接

## 2.7 連接 MicroSD 卡

將 microSD 卡連接至互動式顯示器的 SD 卡插槽。

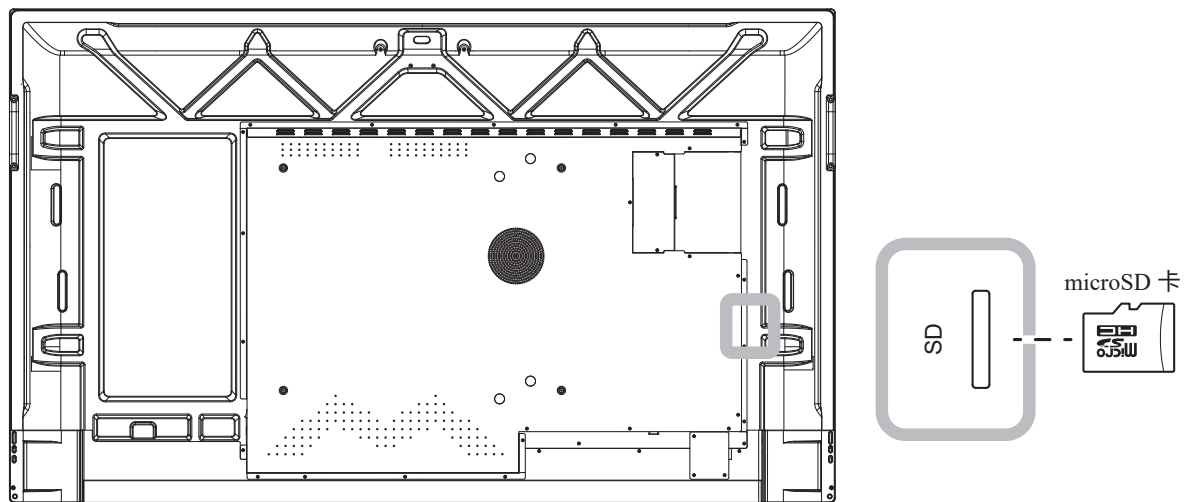

## 2.8 裝上觸控筆

將觸控筆裝在互動式顯示器前面板上的磁性區域。

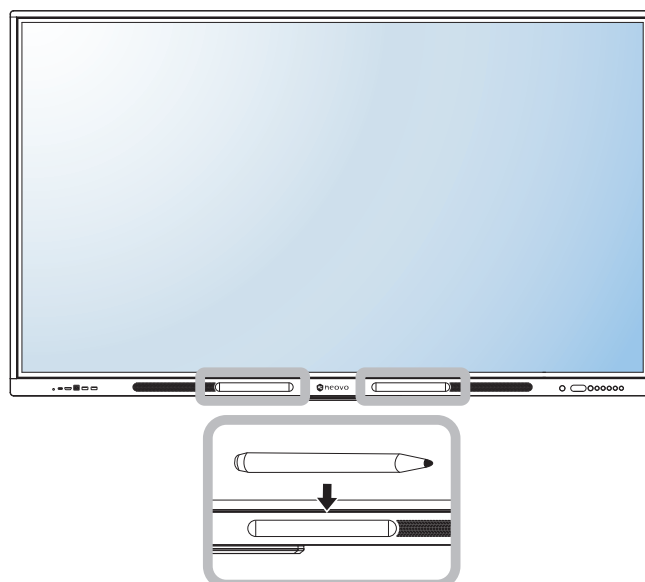



# 連接

## 2.9 安裝 OPS

將 OPS 插入互動式顯示器側面的 OPS 插槽。

附註：

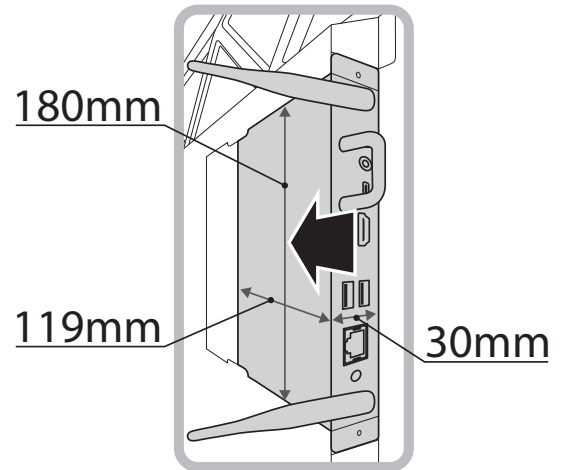
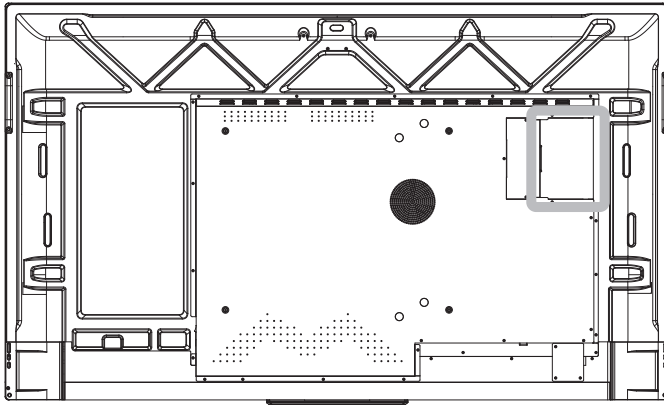

- ◆ 請確保 OPS 模組尺寸為 180 x 119 x 30 mm，且功率額定值為 18V；5A。

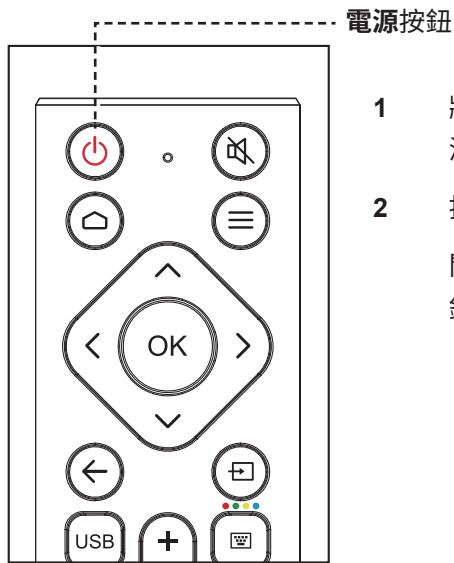

# 第 3 章：使用互動式顯示器

## 3.1 開啟電源



- 1 將電源線連接至電源插座或電源供應器。
- 2 按  按鈕開啟 LCD 顯示器。  
開啟 LCD 顯示器後，長按  按鈕可關閉 LCD 顯示器。

### 附註：

- ◆ 只要電源線連接至電源插座，互動式顯示器就會持續耗電。請取下電源線以完全切斷電源。

### 3.1.1 初始設定

開啟互動式顯示器之後，系統會提示您選擇預設系統語言、配置網路設定等等。請依照畫面上的說明完成初始設定。

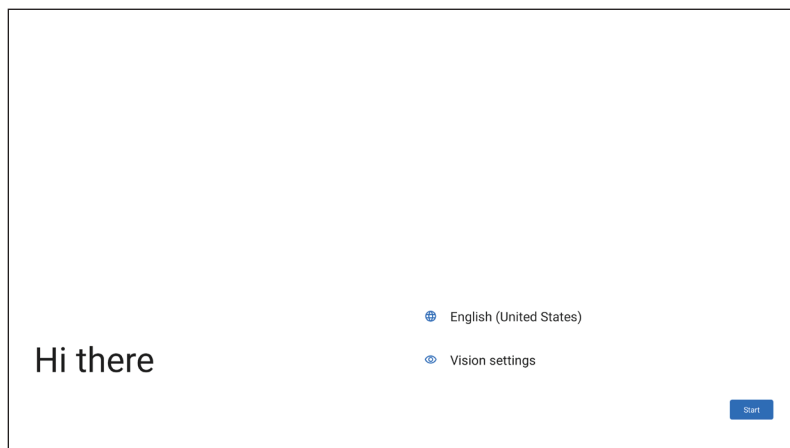

### 附註：

- ◆ 只有在初次使用互動式顯示器時或重設系統後，才會顯示初始設定畫面。

# 使用互動式顯示器

請依照指示開啟滑動選單並切換至標準首頁。

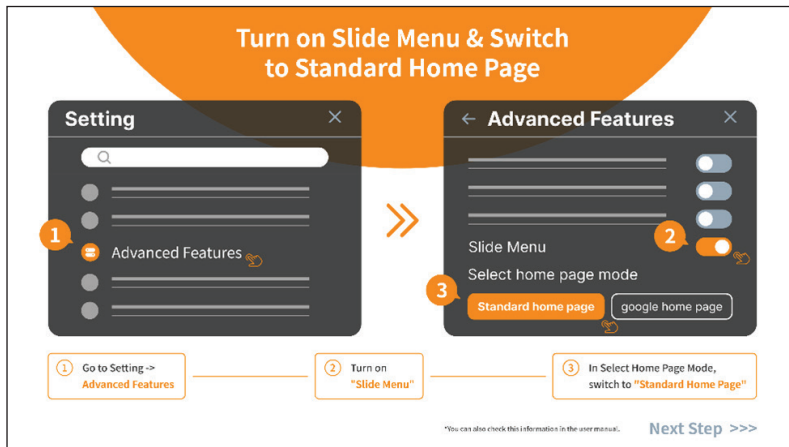

## 3.1.2 電源關閉

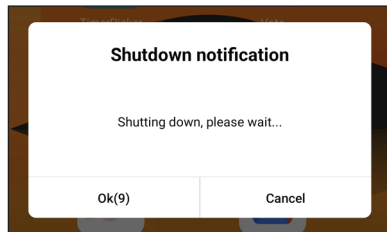

長按  按鈕。出現提示時，輕觸**確定**以立即關閉互動式顯示器，或等待 10 秒，直到自動關閉。

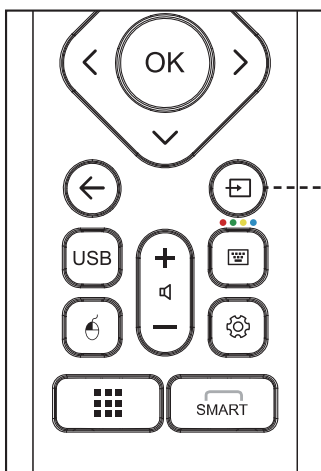

## 3.2 選擇輸入源訊號



來源按鈕

- 1 按  鍵。
- 2 按  或  按鈕選擇來源，然後按 **OK** 按鈕確認。

### 注意：

- ◆ 若要直接開啟 OPS 來源，請按 。

# 使用互動式顯示器

## 附註：

- ◆ 按來源按鈕後，畫面上將顯示來源選單。在來源選單中，您也可以選擇畫面模式、色溫和長寬比。

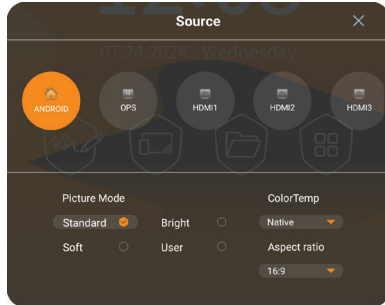

## 3.3 將聲音靜音

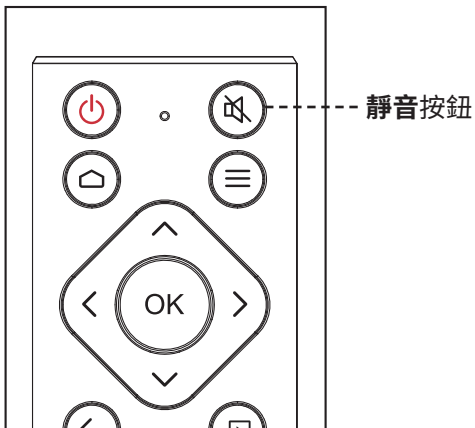

按  按鈕將聲音靜音或取消靜音。

## 附註：

- ◆ 如果將聲音靜音，則  圖示將出現在畫面右上方。

# 使用互動式顯示器

## 3.4 調整音量

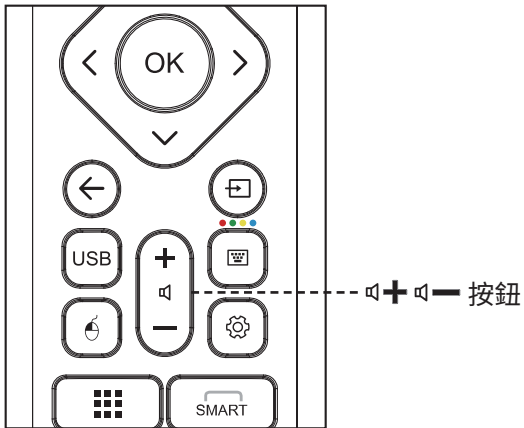

按 ▲+ 按鈕調高音量、或按 ▼- 按鈕調低音量。

### 附註：

- ◆ 按 ▲+ 或 ▼- 按鈕後，會看到音量調整選單。  
輕觸 🔔/🔕 可啟用或停用接收通知時的聲音，輕觸 🔊 並上下滑動可手動調整音量，輕觸 ⋮ 可配置更多聲音設定，輕觸 🗣️/🔕 可啟用或停用偵測語音並產生自動字幕。



# 使用互動式顯示器

## 3.5 Android 功能

### 3.5.1 存取主畫面

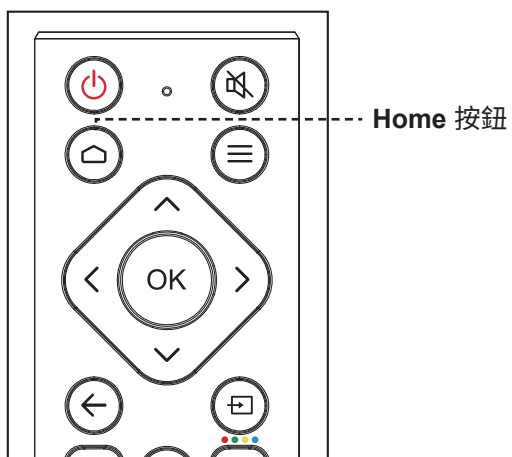

按  按鈕可存取系統的主畫面。如需更多關於主畫面的資訊，請參閱「關於主畫面」一節。

### 3.5.2 存取滑動選單

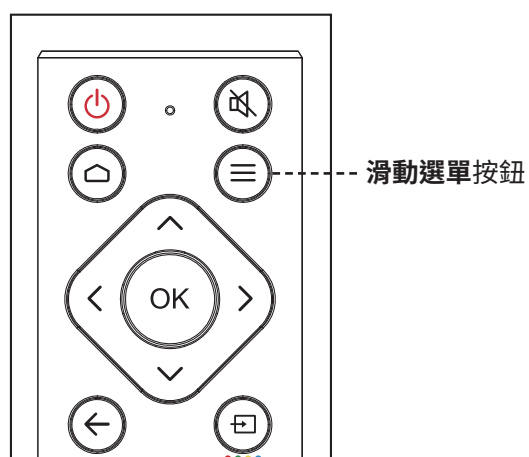

按  按鈕可啟動滑動選單。如需更多關於滑動選單的資訊，請參閱「使用滑動選單」一節。

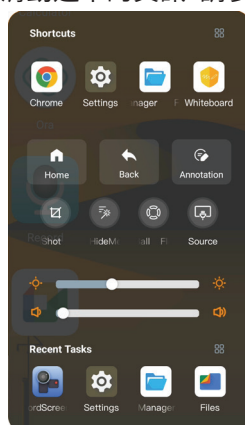

# 使用互動式顯示器

## 3.5.3 返回上一個畫面

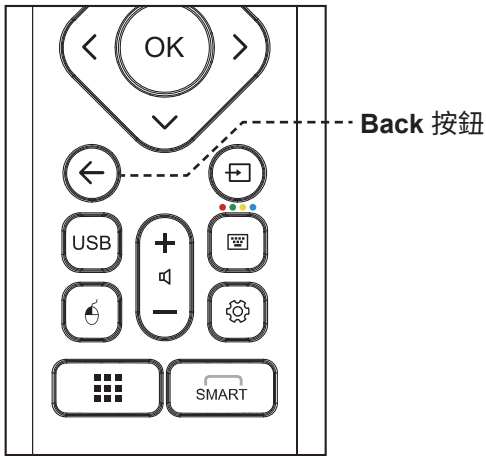

按 ← 按鈕可返回上一個畫面、或關閉選單或應用程式。

## 3.5.4 存取檔案管理員

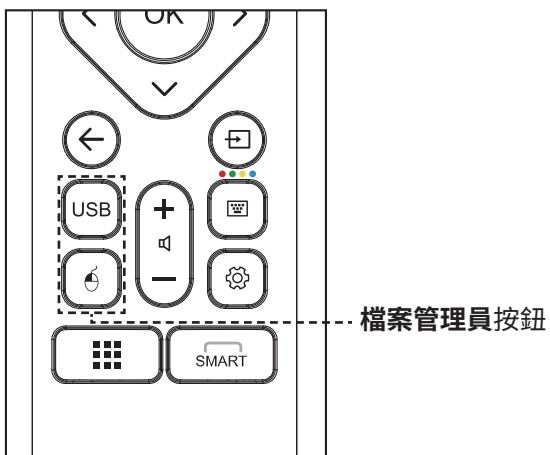

按 USB 或 🔋 按鈕，可啟動**檔案管理員**。如需更多關於檔案管理員的資訊，請參閱「檔案管理員」一節。

# 使用互動式顯示器

## 3.5.5 存取設定選單

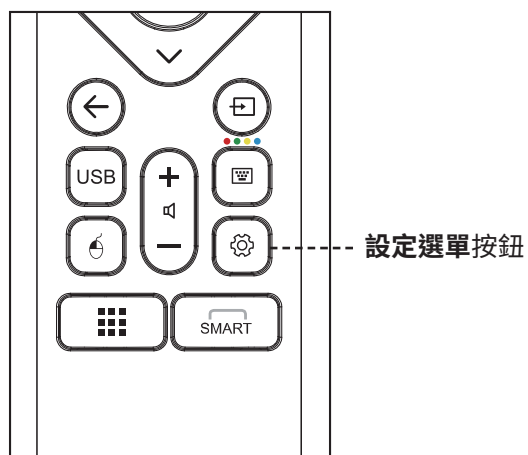

按  按鈕可開啟設定選單。如需更多關於設定選單的資訊，請參閱「配置系統設定」一節。

## 3.5.6 存取白板

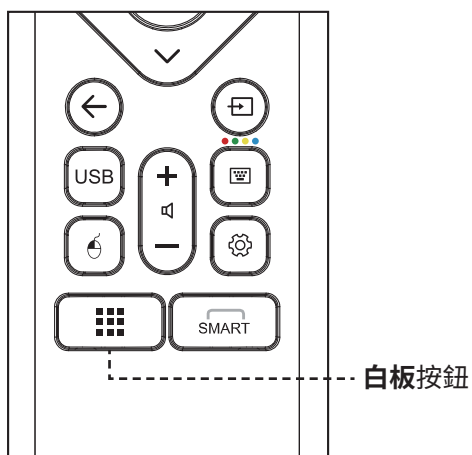

按  按鈕可開啟白板。如需更多關於白板的資訊，請參閱「白板」一節。



# 使用互動式顯示器

## 3.5.7 新增 Bluetooth 裝置

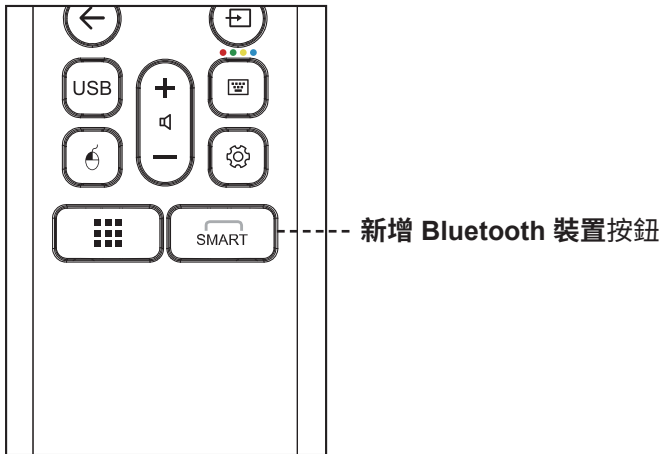

按  按鈕可新增 Bluetooth 裝置。

- 1 輕觸要新增的裝置。



- 2 確認兩個裝置中的代碼，如果相符，請輕觸**配對**。

互動式電子白板

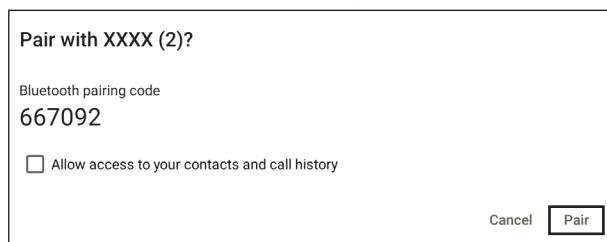

智慧型手機

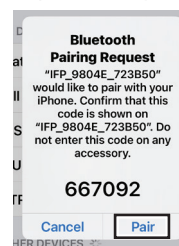

# 使用互動式顯示器

## 3.6 使用觸控螢幕

除了遙控器之外，您也可以使用下表所述的觸控手勢操作互動式顯示器。

### Android

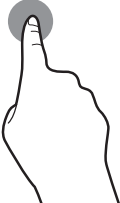
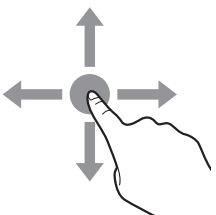
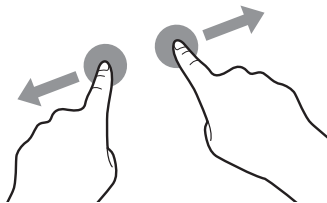
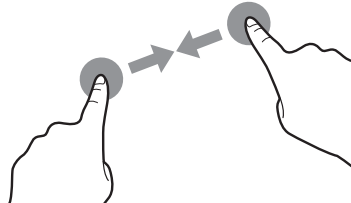
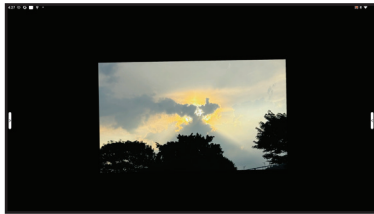
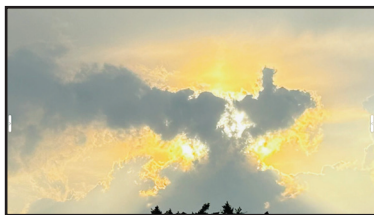

動作	觸控手勢	功能
輕觸		輕觸可開啟畫面上可點選的項目，例如應用程式、滑動選單選項等等。 <b>附註：</b> <ul style="list-style-type: none"><li>◆ 請務必用手指或隨附的觸控筆觸碰螢幕。</li><li>◆ 請勿用可能刮傷螢幕塗層的尖銳金屬物體觸碰螢幕。</li></ul>
輕觸並按住		<ul style="list-style-type: none"><li>• 管理應用程式畫面。</li><li>• 根據個人偏好上下移動滑動選單捷徑 &gt;/&lt;。</li><li>• 上下左右拖曳滑桿以調整設定。</li><li>• 修改主畫面桌布和樣式。請參閱「- 深色主題：啟用或停用深色背景。自訂主畫面」一節。</li></ul>
拖曳或滑動		
縮放	<p>放大</p>  <p>縮小</p> 	<ul style="list-style-type: none"><li>• 放大和縮小影像。</li></ul> 例如： <p>放大</p>  <p>縮小</p> 

# 使用互動式顯示器

## Windows

### 附註：

- ◆ 請確定已將 Windows 裝置正確連接至互動式顯示器。
- ◆ 只有 Windows 11、Windows 10、Windows 8、Windows 7 家用進階版／專業版／企業版／旗艦版作業系統支援多點觸控功能，Windows XP、Windows Vista、Windows 7 簡易版／家用入門版不支援。
- ◆ Windows 是 Microsoft Corporation 在美國及其他國家的註冊商標。

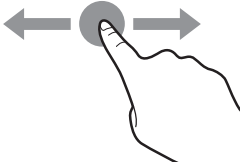
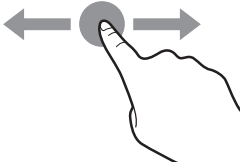
功能	觸控手勢	動作
<b>單點觸控手勢：</b>		
<b>附註：</b>		
◆ 適用於 Windows XP、Windows Vista、Windows 7、Windows 8、Windows 10、Windows 11。		
輕觸		輕觸螢幕一下。
輕觸兩下		輕觸螢幕兩下。
右鍵輕觸		輕觸並按住目標，直到出現藍色圓環。然後放開手指。
拖曳		用一指輕觸螢幕並向左或向右拖曳。
<b>附註：</b>		
◆ 適用於 Windows Vista、Windows 7、Windows 8、Windows 10、Windows 11。		
選擇		用一指輕觸螢幕並向左或向右拖曳。

# 使用互動式顯示器

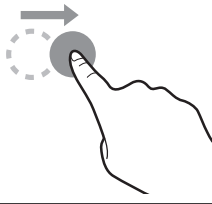
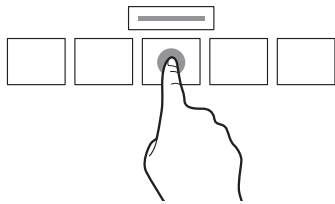
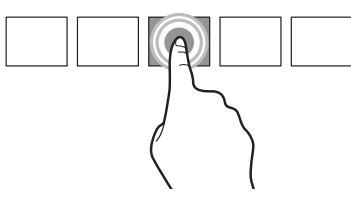
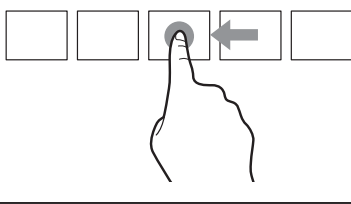
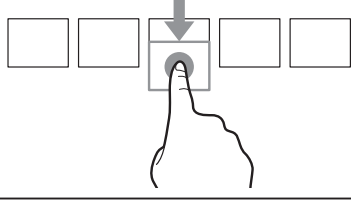
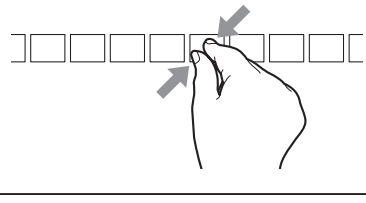
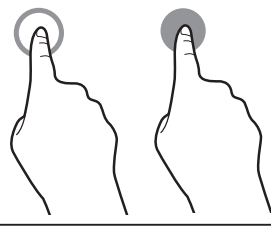

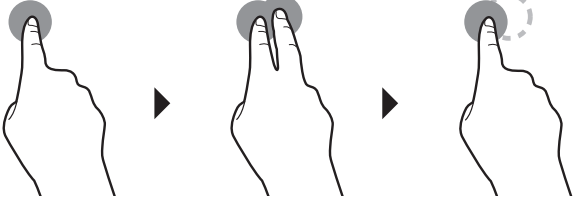
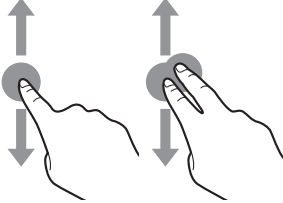
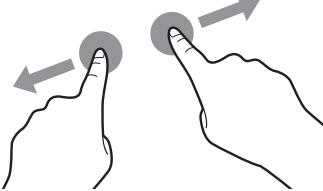
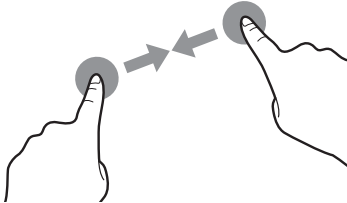

功能	觸控手勢	動作
向上平移／ 向下平移／ 返回／向前		輕觸螢幕並朝所需方向快速拖曳手指。
<b>附註：</b>		
◆ 適用於 Windows 8		
瞭解		輕觸並按住螢幕以顯示更多資訊。 以此方式顯示的任何內容不會阻礙您進行平移。
主要動作		輕觸目標以叫用主要動作。例如啟動應用程式或執行指令。
平移		輕觸螢幕並滑動以進行平移互動、移動項目、繪圖或書寫。滑動也可以用來選取小而密集的元素 (將手指滑到相關物件上，例如選項按鈕)。
選取、下指令及移動		輕觸螢幕並滑動以選取、下指令及移動。垂直於平移方向將手指滑動一小段距離可選取清單或方格中的物件，以及在選取物件時顯示包含相關指令的應用程式列。
縮放		輕觸螢幕並捏合或展開以縮小或放大。 捏合及展開手勢通常用於調整大小，但也可以透過語意式縮放移動至內容的開頭、結尾或任何位置。
<b>附註：</b>		
◆ 適用於 Windows XP、Windows Vista、Windows 7		
將電腦從待機模式喚醒 (S3)		輕觸並按住螢幕約 4 秒。
<b>多點觸控手勢：</b>		

# 使用互動式顯示器

功能	觸控手勢	動作
<b>附註：</b>		
◆ 適用於 Windows 7 家用進階版／專業版／企業版／旗艦版		
右鍵輕觸		輕觸並按住目標，然後用另一指快速輕觸螢幕一下。
捲動		用一指或兩指輕觸螢幕並向上或向下拖曳。
縮放	<p style="text-align: center;">放大</p>  <p style="text-align: center;">縮小</p> 	輕觸目標並將兩指分開或拉近以放大或縮小。

# 使用互動式顯示器

## 3.7 使用螢幕鍵盤

需要輸入文字時，螢幕鍵盤會自動開啟。輕觸螢幕上的按鍵，如同使用實體鍵盤。若要自訂鍵盤版面配置，請輕觸 ，若要啟用或停用剪貼簿，請輕觸 ，若要延伸鍵盤，請輕觸 ，若要以緊湊模式顯示鍵盤，請輕觸 ，若要啟用或停用語音轉文字功能，請輕觸 。若要關閉螢幕鍵盤，請輕觸畫面上鍵盤以外的任何位置。



# 第 4 章：使用系統

## 4.1 關於主畫面

啟動系統後，會看到主畫面。在主畫面上，您可以檢視目前日期和時間、存取滑動選單及各種應用程式。

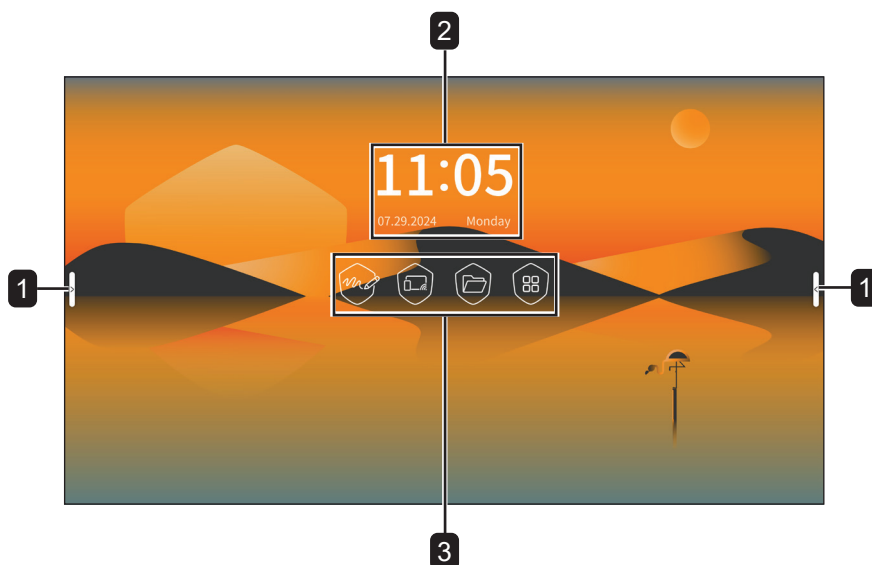

#	項目	說明
1	滑動選單	快速存取應用程式、主畫面、向後移動、註解和螢幕擷取工具、智慧隱藏選單、浮球、來源選單、螢幕和音量調整，以及最近任務。 <b>附註：</b> ◆ 滑動選單圖示 >/< 顯示於互動式顯示器的兩側。
2	日期和時間	顯示目前的日期和時間。在設定選單中，調整日期和時間。
3	應用程式捷徑	存取白板應用程式、Montage 應用程式、檔案管理員應用程式以及應用程式畫面。

### 附註：

◆ 若要在不同的主畫面之間移動，請左右滑動畫面。例如，若要存取應用程式畫面，請向左滑動主畫面或輕觸 。

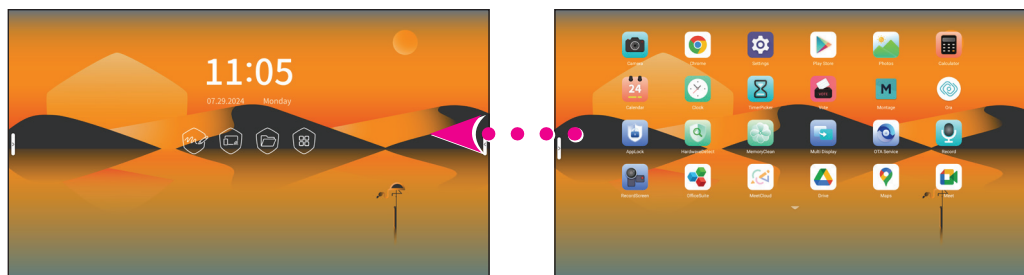

# 使用系統

## 4.2 使用滑動選單

輕觸 >/< 或按遙控器上的 三 可從互動式顯示器的兩側，存取滑動選單。若要更方便地存取，您可以輕觸並按住滑動選單圖示，以上下滑動。無論您在使用者介面中的哪個位置，畫面上都會顯示滑動選單圖示。

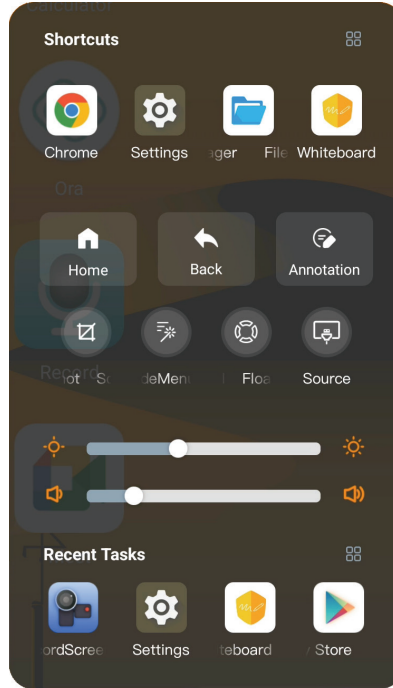

### 附註：

- ◆ 若未顯示滑動選單，請確定已在設定 > 進階功能選單中，啟用滑動選單。

根據您的需求，存取下列任一滑動選單項目：

- 在捷徑選單中，輕觸要開啟的應用程式。  
若要重新整理應用程式捷徑，請輕觸 三 > [圖示]。輕觸要從捷徑中移除的應用程式圖示，然後輕觸要新增的應用程式圖示。最多可新增 4 個應用程式捷徑。新增的應用程式旁會出現 (✓) 圖示。輕觸儲存可儲存修改。

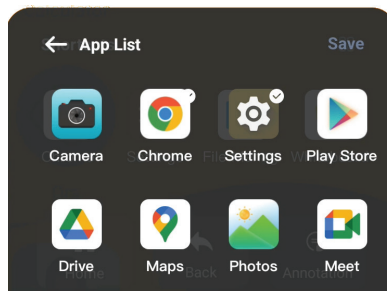

- 輕觸主畫面可從任何其他畫面或選單，存取主畫面。
- 輕觸返回可返回上一層選單或關閉應用程式。
- 輕觸註解可進入書寫模式。如需更多資訊，請參閱第 67 頁。
- 輕觸螢幕擷取可擷取螢幕影像。如需更多資訊，請參閱第 68 頁。
- 輕觸智慧隱藏選單可隱藏或顯示滑動選單。
- 輕觸浮球可在畫面上顯示浮球選單。





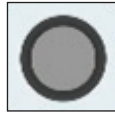

# 使用系統

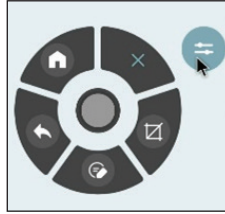



若要開啟浮球選單，請輕觸 .



輕觸  可返回主畫面，輕觸  可返回上一層選單或關閉應用程式，輕觸  可進入書寫模式並在畫面上加註，輕觸  可擷取畫面，輕觸  可將浮球選單最小化。

## 附註：

- ◆ 您可以修改浮球選單中的應用程式捷徑。輕觸  以開啟所有捷徑面板。這兩個出現在浮球選單中的應用程式旁有 。輕觸要移除的應用程式，然後輕觸要新增的應用程式。會自動將應用程式捷徑新增至浮球選單中。輕觸  關閉所有捷徑面板並返回浮球選單。

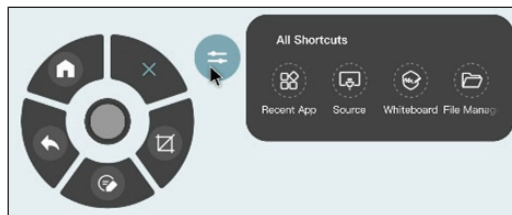



- 輕觸**來源**可選擇輸入來源。
- 向左拖曳滑桿可調低螢幕亮度，向右拖曳可調高亮度。



- 向左拖曳滑桿可調低音量，向右拖曳可調高音量。



# 使用系統

- 最近任務選單會顯示您最近在互動式顯示器上開啟、且目前在背景執行的四個應用程式。若要存取應用程式，只需輕觸應用程式圖示即可。  
若要檢視和管理目前開啟的所有應用程式，請輕觸 。然後在要關閉的應用程式旁輕觸 。若要關閉所有開啟的應用程式，請輕觸「全部清除」字樣。

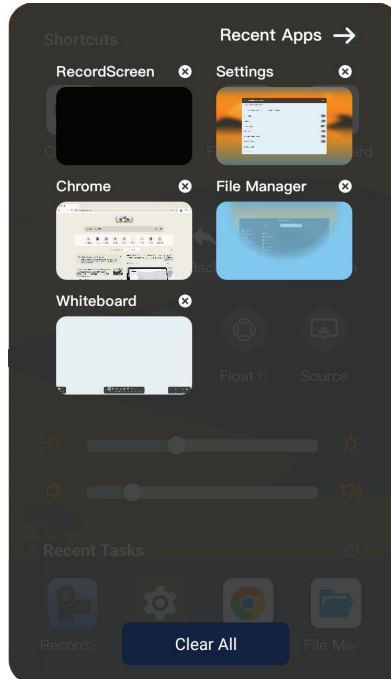



# 使用系統

## 4.3 配置系統設定

在設定選單中，您可以配置各種系統設定。

若要存取設定選單：

- 1 在主畫面上，向左滑動畫面／輕觸  >  或按遙控器上的 。  
設定選單隨即開啟。

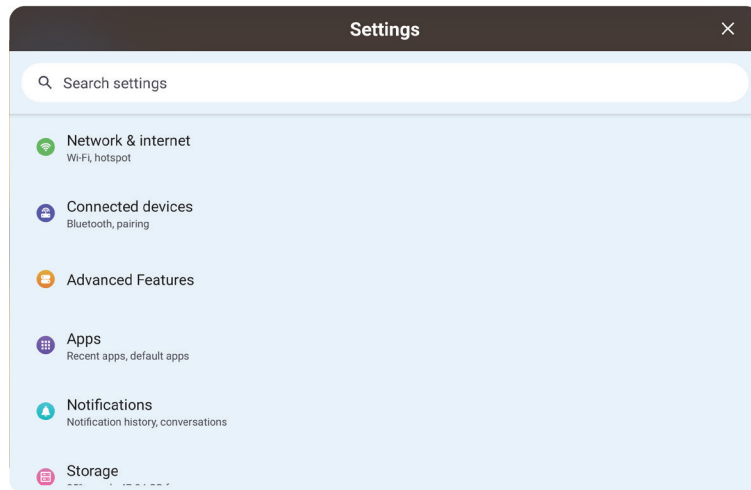

### 附註：

- ◆ 若要快速存取特定設定，請在選單頂端的搜尋列中，輸入設定名稱。

- 2 根據您的需求配置下列設定：

#### 網路與網際網路：

- **網際網路**：連線至可用的無線存取點。若出現提示，則輸入存取密碼。
- **通話與 SMS**：不支援。
- **飛航模式**：停用或啟用所有無線訊號。
- **有線網路**：透過有線連線連接至 LAN。
- **熱點與網路共用**：透過 Wi-Fi 連線為其他裝置提供網際網路。應用程式也可以建立熱點，與鄰近裝置分享内容。
- **資料節省模式**：節省模式可防止某些應用程式在背景傳送或接收資料。為了降低資料使用量，請啟用資料節省模式並選擇可不受限制使用資料的應用程式 (如果適用)。
- **VPN**：設定和管理虛擬私人網路以進行安全的線上通訊。
- **私有 DNS**：設定私有 DNS 模式。如果啟用，則所有 DNS 查詢都將經過加密，以防止第三方監控您的線上活動。

# 使用系統

## 已連線裝置：

- 其他裝置 > **USB**：配置 USB 連線偏好設定。
- 其他裝置 > **配對新裝置**：連線至其他 Bluetooth 裝置。

## 進階功能：

- **自動睡眠**：啟用或停用自動睡眠。無來源訊號時，在指定時間內不運作。裝置自動進入睡眠狀態，系統關機。
- **開機頻道**：啟用或停用開機頻道。如果啟用，請選擇偏好的開機頻道。

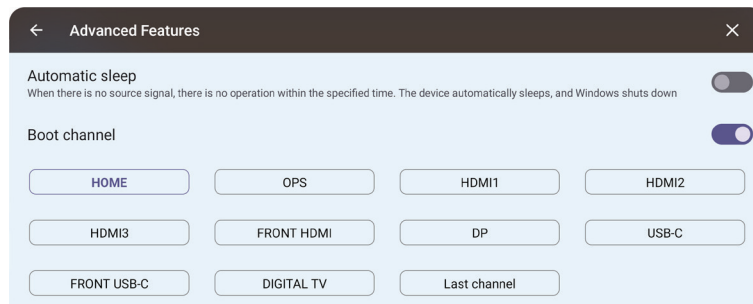

- **OPS 開機**：啟用或停用從 OPS 來源開機。您也可以設為從任何來源開機。
- **網路喚醒**：啟用或停用互動式顯示器透過網路訊息（「魔法封包」），從睡眠模式開啟。
- **來源喚醒**：啟用或停用互動式顯示器在偵測到來源訊號時，從睡眠模式開啟。
- **滑動選單**：啟用或停用主畫面上的滑動選單圖示 >/<。
- **選擇首頁模式**：將主畫面模式設為**正常首頁**或**Google 首頁**。

正常首頁

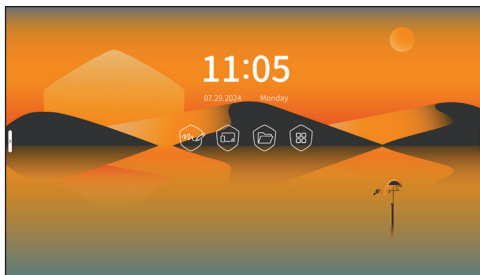

Google 首頁

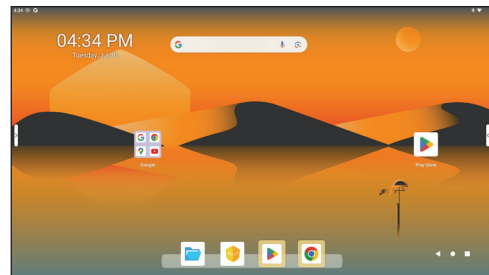

# 使用系統

## 附註：

- ◆ 若已將 Google 首頁設為主畫面模式，則從畫面上緣向下滑動可檢視通知、調整亮度、存取快速設定等等。

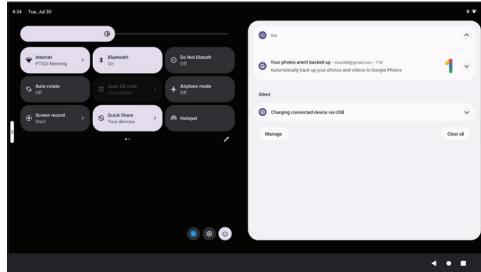

- ◆ 若已將 Google 首頁設為主畫面模式，則從畫面下緣向上滑動，可快速存取應用程式畫面。

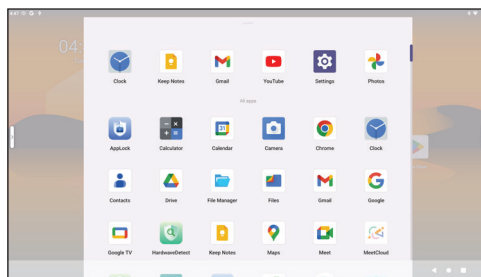

- **開機時間**：設定開機時間。

- **關機時間**：設定關機時間。

- **安全性管理**：設定裝置的安全性選項，如下所述：您可以設定密碼，以防止未經許可變更設定。在提示時輸入 4 位數密碼：

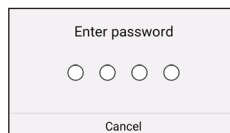

- **USB 鎖定**：啟用或停用從連接的 USB 裝置讀取資料。

- **應用程式安裝鎖定**：啟用或停用將第三方應用程式安裝至互動式顯示器。

**SAMBA 服務**：啟用或停用 Samba 服務。

- **重設選項**：重設系統。

根據您的需求選擇重設選項。選項如下：

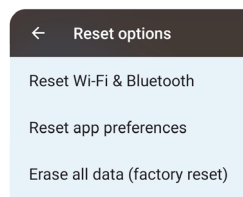

- **重設 Wi-Fi 與 Bluetooth**：將 Wi-Fi、Bluetooth 等所有網路設定，重設為出廠預設值。

- **重設應用程式偏好設定**：將應用程式偏好設定重設為出廠預設值。

# 使用系統

- **清除所有資料 (出廠重設)** :清除互動式顯示器內部儲存空間中的所有資料,包括 Google 帳戶、系統和應用程式資料和設定、下載的應用程式、音樂、相片及其他設定。
- **密碼設定** :如果在**安全性管理**中建立密碼,您可以在**此處變更密碼設定**。選項如下:

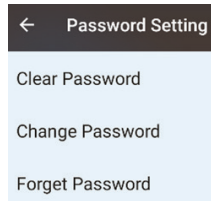

- **清除密碼** :輸入目前密碼以清除密碼。
- **變更密碼** :輸入目前密碼和新密碼以變更密碼。
- **忘記密碼** :輸入 6 位數超級密碼以清除密碼。請聯絡客戶服務以取得超級密碼。
- **輸入名稱設定** :啟用或停用重新命名輸入來源。若要重新命名輸入來源,請啟用**輸入別名切換**。然後輕觸要重新命名的輸入來源。重新命名來源並輕觸**儲存**。

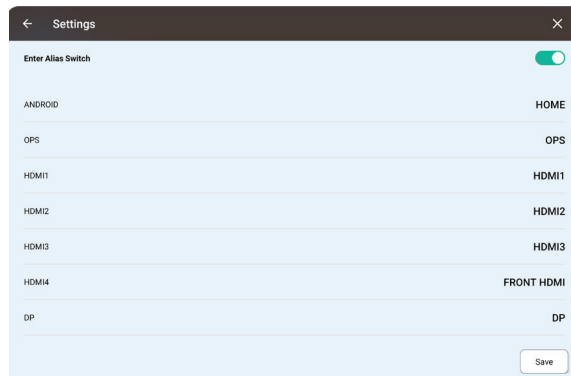

## 應用程式:

- 管理互動式顯示器所安裝的應用程式。您可以啟用或停用應用程式、強制停止應用程式、管理儲存空間等等。
- 一般 > **預設應用程式** :設定預設應用程式。
- 一般 > **螢幕時間** :顯示活動統計。
- 一般 > **未使用的應用程式** :顯示未使用的應用程式。
- 一般 > **特殊應用程式存取** :配置特殊應用程式存取設定。

## 通知:

- 管理 > **應用程式設定** :控制來自個別應用程式的通知。
- 管理 > **通知紀錄** :顯示最近和暫停的通知。
- 對話 > **對話** :設定對話優先順序。
- 對話 > **氣泡** :啟用或停用新對話在其他應用程式上,顯示為浮動圖示。
- 隱私 > **裝置與應用程式通知** :控制可讀取通知的應用程式和裝置。
- 隱私 > **鎖定畫面通知** :配置鎖定畫面上顯示的通知類型。
- 一般 > **勿擾** :啟用或停用**勿擾**功能。若啟用,則只會顯示來自特定人員和應用程式的通知。

# 使用系統

- 一般 > 在狀態列中隱藏無聲通知：啟用或停用在狀態列中，隱藏無聲通知。
- 一般 > 允許通知暫停：啟用或停用通知暫停。
- 一般 > 應用程式圖示上的通知圓點：啟用或停用在收到通知的應用程式圖示上，顯示圓點。
- 一般 > 強化通知：告知建議的操作、回覆等等。

## 儲存空間：

- 依類別顯示已使用和可用的儲存空間總計。
- 儲存空間管理器：啟用或停用儲存空間管理器。
- 釋放空間：啟用可透過檔案應用程式釋放儲存空間。

## 聲音與震動：

- 調整媒體、通話、鬧鐘和通知音量。
- 勿擾：啟用或停用勿擾功能。若啟用，則只會顯示來自特定人員和應用程式的通知。
- 即時字幕：自動為語音加上字幕。

## 媒體：配置顯示媒體播放器的方式。

- 預設通知音效：設定預設通知音效。
- 預設鬧鐘音效：設定預設鬧鐘音效。
- 螢幕鎖定音效：啟用或停用螢幕鎖定音效。
- 充電音效和震動：啟用或停用充電音效。
- 觸控音效：啟用或停用觸控音效。
- 處於震動模式時，一律顯示圖示：啟用或停用在狀態列中，顯示震動模式狀態圖示。

## 顯示器：

- 亮度 > 亮度位準：調整螢幕亮度。
- 亮度 > 自適應亮度：啟用或停用根據環境照明而運作的自適應亮度。
- 鎖定顯示器 > 鎖定畫面：配置鎖定畫面上顯示的通知類型。
- 鎖定顯示器 > 螢幕逾時：設定螢幕逾時時間。
- 外觀 > 深色主題：啟用或停用深色主題。
- 顯示大小和文字：配置顯示和字體大小。
- 色彩 > 色彩：設定色彩主題。
- 其他顯示控制：設定螢幕保護程式、啟用或停用動作感應器和溫度顯示。

## 桌布：

若要修改主畫面桌布和樣式，請長按主畫面。

# 使用系統

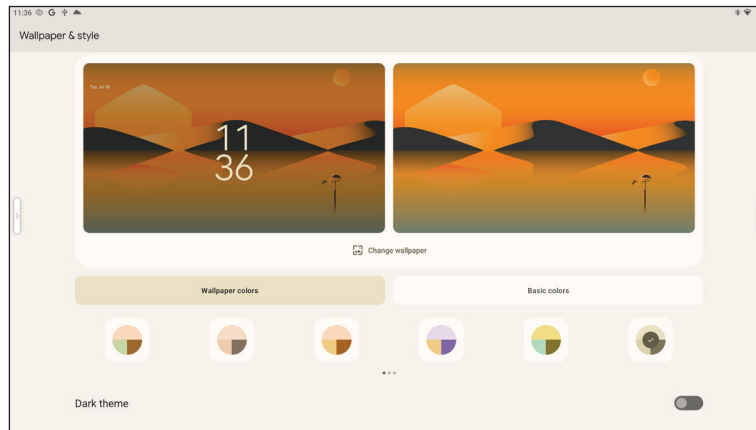

- **變更桌布**: 選擇主畫面桌布。
- **桌布顏色**: 選擇任一桌布顏色組合。
- **基本顏色**: 選擇任一顏色。
- **深色主題**: 啟用或停用深色背景

## 輔助功能:

- **螢幕閱讀器 > 隨選朗讀**: 啟用或停用聽取所選文字。
- **螢幕閱讀器 > TalkBack**: 啟用或停用語音回饋。
- **顯示 > 顯示大小和文字**: 配置顯示和字體大小。
- **顯示 > 色彩和動態**: 設定色彩主題。
- **顯示 > 放大**: 啟用或停用快速放大畫面, 以使內容變大。
- **互動控制 > 時間控制**: 設定輕觸並按住延遲、輔助功能逾時、停留時間。
- **互動控制 > 系統控制**: 不適用。
- **字幕 > 即時字幕**: 自動為媒體加上字幕。
- **字幕 > 字幕偏好設定**: 自訂字幕大小和樣式以方便閱讀。
- **音訊 > 音訊描述**: 啟用或停用在支援的影片和節目中, 聽取畫面上的情況描述。
- **音訊 > 音訊調整**: 調整音訊設定, 例如單聲道音訊和音訊平衡。
- **一般 > 輔助功能捷徑**: 配置輔助功能捷徑。
- **一般 > 文字轉語音輸出**: 配置文字轉語音輸出設定。

## 安全性:

- **安全性狀態**: 顯示 Google Play Protect 應用程式掃描時間和狀態、啟用或停用 Find My Device 功能、顯示最新的安全性更新和 Google Play 系統更新日期以及可用更新。
- **裝置安全性 > 螢幕鎖定**: 設定螢幕鎖定。
- **裝置安全性 > 更多安全性設定**: 配置進階安全性設定, 例如加密、憑證等等。

## 隱私:

- **隱私儀表板**: 顯示最近曾使用權限的應用程式。



# 使用系統

- **權限管理器**:控制應用程式對資料的存取。
- **顯示密碼**:啟用或停用您在輸入時短暫顯示字元。
- **鎖定畫面通知**:配置鎖定畫面上顯示的通知類型。
- **Android System Intelligence**:根據與您互動的人、應用程式和內容顯示建議。
- **應用程式內容**:啟用或停用應用程式將內容傳送至 Android 系統。
- **顯示剪接簿存取**:啟用或停用您在應用程式存取您複製的文字、影像或其他內容時顯示訊息。
- **Google 自動填入服務**:管理儲存的密碼、信用卡和地址。
- **活動控制**:啟用以選擇您允許 Google 儲存的活動和資訊。
- **廣告**:管理互動式顯示器上的廣告個人化。
- **使用與診斷**:分享資料以協助改進 Android。

## 位置:

- **使用位置**:啟用或停用位置偵測。
- **最近存取**:顯示最近曾使用定位服務的應用程式、配置應用程式位置權限、及其他定位服務。

# 使用系統

## 密碼與帳戶：

- **密碼**：管理密碼。
- **自動填入服務**：配置自動填入選項。
- **帳戶**：新增和管理帳戶。
- **自動同步應用程式資料**：啟用或停用自動同步應用程式資料。
- 數位健康與家長監控**：配置螢幕時間、應用程式計時器、就寢時間排程等等。

**Google**：配置 Google 服務和偏好設定。

## 系統：

- **語言與輸入 > 慣用語言**：設定偏好的系統語言和應用程式語言。
- **語言與輸入 > 鍵盤**：配置螢幕鍵盤和實體鍵盤設定。
- **語言與輸入 > 語音**：配置 Google 語音辨識與合成設定、以及文字轉語音輸出設定。
- **語言與輸入 > 工具**：啟用或停用 Gboard 拼寫檢查器、管理個人字典項目，以及調整指標速度。
- **手勢**：配置手勢。
- **日期與時間 > 自動設定時間**：透過網際網路自動設定或手動設定時間。
- **日期與時間 > 時區**：自動或手動設定時區。
- **日期與時間 > 時間格式**：設定時間格式。
- **備份**：備份資料。
- **系統更新**：顯示目前系統版本以及更新系統。
- **多使用者**：啟用或停用多使用者以及管理使用者帳戶。

**關於裝置**：顯示和修改裝置名稱，顯示法律資訊、型號、Android 版本、裝置識別碼、MAC 和 Bluetooth 位址、目前連接的網路類型等等。

- 3 輕觸  可關閉設定選單。

# 第 5 章：使用應用程式

## 5.1 存取應用程式

從主畫面可直接存取某些應用程式，例如**白板**、**Montage** 和**檔案管理員**。透過應用程式畫面可存取其他安裝，在互動式面板上的應用程式。

若要存取應用程式畫面：

- 1 在主畫面上，向左滑動畫面或輕觸  應用程式畫面隨即開啟。

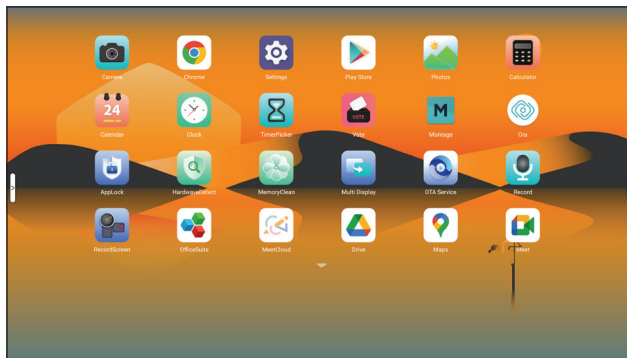

- 2 上下滑動應用程式畫面，以查看所有應用程式。若要開啟應用程式，只需輕觸應用程式圖示即可。

## 5.2 白板

**白板**是讓您能夠在顯示器上書寫和繪圖，以展示構想的互動式應用程式。您可以將螢幕影像儲存至裝置記憶體、連接的可攜式磁碟，或透過 QR 碼或電子郵件輕鬆分享影像。

### 附註：

- ◆ 若要舉行線上白板會議，請透過 Montage 使用白板。如需更多資訊，請參閱第 63 頁。

若要使用**白板**應用程式：

- 1 在主畫面上輕觸  或按遙控器上的 。 白板隨即開啟。

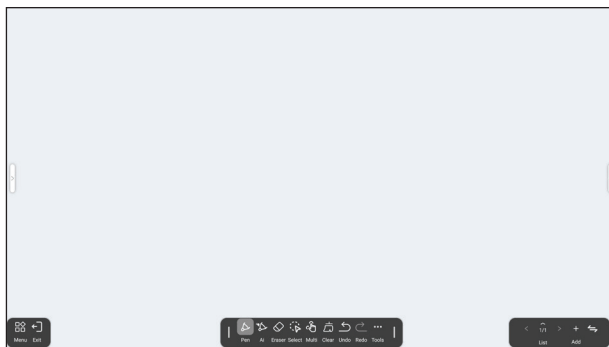

# 使用應用程式

- 2 使用筆尖類型(底部和頂部筆尖)、粗細、字體顏色和背景顏色的預設設定,直接在白板上書寫或繪圖,或輕觸以下任一圖示,以修改預設設定:

## 附註:

- ◆ 您可以從標示區域的兩側按住選項選單,並拖曳至畫面的左側或右側,以調整其位置。

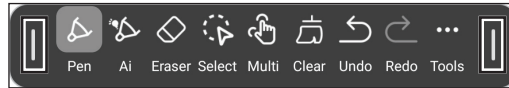

- **畫筆**:設定畫筆類型、筆尖、粗細,以及頂部筆尖和底部筆尖的字體顏色。



- **AI**:自動偵測書寫文字 (📄) 或繪製形狀 (📐),並加以數位化。您也可以變更文字或形狀顏色。

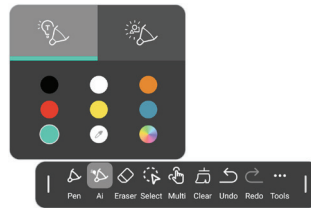

- **橡皮擦**:刪除書寫文字或形狀的區域。
- **選取**:在畫面選取上書寫或繪製內容。隨後可調整位置、旋轉、複製/貼上 (📄)、變更顏色 (📄) 和加以刪除 (🗑️)。
- **單/多**:在單與多觸控點之間切換。在單點觸控模式下,支援兩指或三指手勢控制。在多點觸控模式下,允許多根手指或畫筆同時書寫。
- **清除**:刪除畫面上的所有內容。
- **復原/取消復原**:分別復原或取消復原修改。
- **工具**:根據您的需求輕觸下列任一工具:

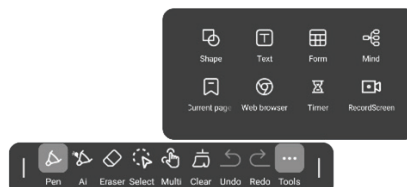



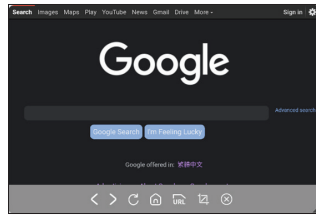

- **形狀**:新增形狀、選擇其顏色和線條寬度。
- **文字**:新增文字方塊、選擇文字顏色、啟用或停用粗體、色調、拉伸等等。
- **表單**:新增表單、選擇行數、列數、啟用或停用音訊調整和資料繫結。行數和列數不固定,您可以稍後加以編輯。
- **心智圖**:新增圖表。
- **目前頁面附註**:新增附註。

# 使用應用程式

-  **網頁瀏覽器**: 新增功能齊全的網頁瀏覽器。



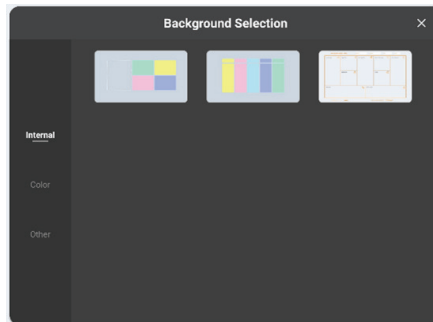

-  **計時器**: 新增計時器。
-  **RecordScreen**: 開始錄製畫面。

- 3 輕觸  **選單** >  **背景** 可變更畫面背景。選擇背景圖案、顏色、或上傳自己的背景。



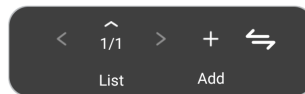

- 4 若要新增頁面，請在頁面管理器中輕觸 **+ 新增**。您也可以在頁面管理器中輕觸 **清單**，以檢視會議的所有頁面、移動至特定頁面，或刪除不必要的頁面。若要交換頁面管理器與選單的位置，請輕觸 。



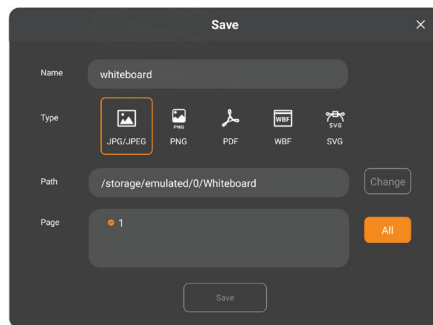

- 5 輕觸  **選單** >  **儲存** 可儲存會議。命名會議、選擇格式、設定要儲存的路徑和頁面，然後輕觸 **儲存**。





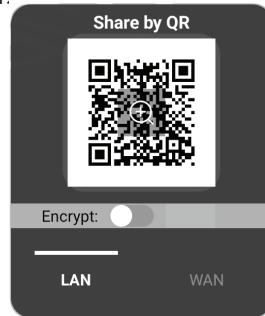





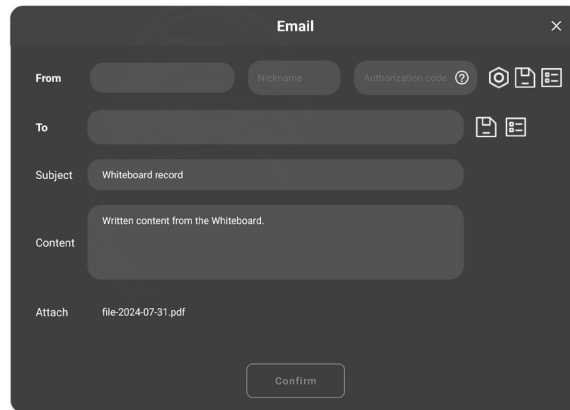

# 使用應用程式

- 6 輕觸  選單 >  透過 QR 分享，可將會議分享給與互動式顯示器連線至同一個 LAN 或 WAN 的其他人。若要加強安全性，請啟用加密選項（如有必要）。



- 7 輕觸  選單 >  電子郵件可透過電子郵件傳送會議。填寫必填欄位並輕觸**確認**。



- 8 輕觸  選單 >  註解，可使用註解工具。如需更多資訊，請參閱第 67 頁。
- 9 輕觸  選單 >  設為預設，可將目前會議設為預設會議。
- 10 輕觸  選單 >  關於可檢查白板版本。
- 11 輕觸  選單 >  開啟可開啟先前儲存的會議。
- 12 輕觸  退出可關閉白板。

# 使用應用程式

## 5.3 Montage

**Montage** 應用程式能夠將顯示器的畫面投射在可攜式裝置上，以進行手動加註、將裝置的畫面投射在顯示器上，或將裝置當作顯示器的遙控器使用。

將 **DisplayNote** 應用程式下載至可攜式裝置、或透過 Chromium 網頁瀏覽器使用 **DisplayNote** 網頁應用程式可存取 **Montage**。若要將可攜式裝置的畫面分享至互動式顯示器，請使用 **AirPlay**、**Miracast** 或 **Google Cast**。

### 附註：

- ◆ **DisplayNote** 應用程式適用於 Windows、Mac、iOS 和 Android 作業系統。
- ◆ 初次設定 **Miracast** 時，請與任何 Wi-Fi 網路中斷連線，但讓 Wi-Fi 保持啟用。然後，在 **Montage** 中前往 **設定 > 網路與連線**，以開啟 Miracast 接收器。最後，重新連線至 Wi-Fi 網路。

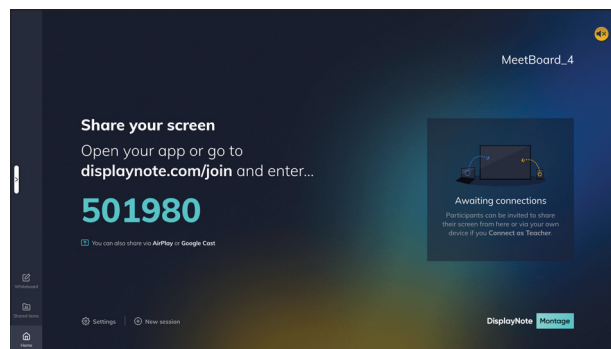

若要開始投射畫面：

- 1 在可攜式裝置上安裝 **DisplayNote**，若要透過網頁瀏覽器使用 **DisplayNote** 網頁應用程式，請略過此步驟。
- 2 確保互動式顯示器已連線至網路、且可攜式裝置已連線至同一個網路。
- 3 在主畫面上，輕觸  以開啟 **Montage**。  
啟動器畫面隨即開啟：

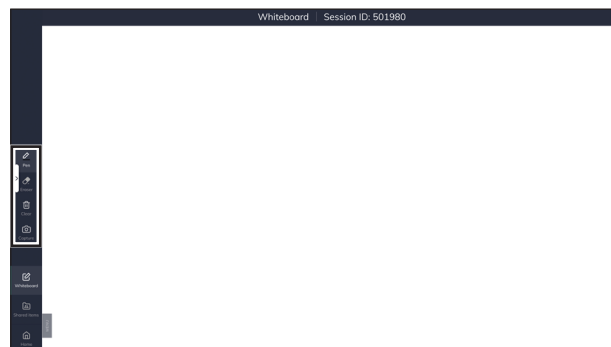

- 4 根據您的需求在啟動器畫面上，輕觸下列任一項目：
  -  **白板**：啟動分享的白板會議。在會議中，輕觸 **MENU** 可存取註解工具。



-  **分享項目**：檢視與您分享的項目以及從互動式顯示器與其他與會者分享項目。
-  **主畫面**：從任何其他畫面返回啟動器畫面。
-  **設定**：編輯會議室名稱、選擇介面語言，以及檢視裝置資訊。

# 使用應用程式

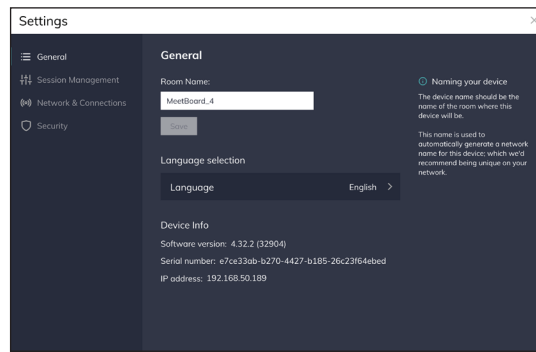

- 5 在可攜式裝置上啟動 **DisplayNote** 或開啟網頁瀏覽器，並輸入 **displaynote.com/join** 以及啟動器畫面上顯示的數位代碼。

例如「**501980**」。

## 附註：

- ◆ 以下是使用 **DisplayNote** 應用程式時，從 iOS 裝置擷取的螢幕擷取畫面。
- 6 輸入啟動器畫面上顯示的會議 ID 以及您的姓名。然後輕觸**連線**。

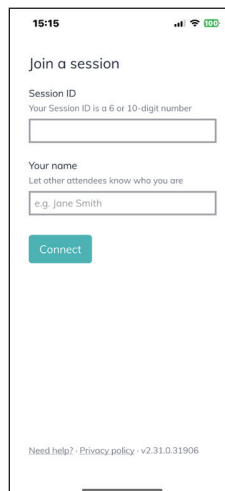

- 7 輕觸下列任一項：

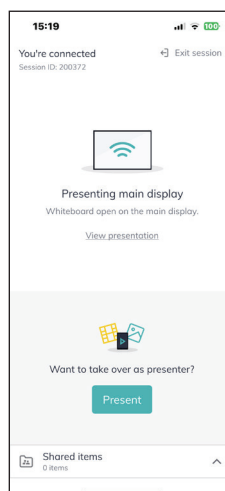



# 使用應用程式

- **檢視簡報**: 在主要顯示器上檢視簡報、在簡報畫面上加註，以及擷取螢幕擷取畫面。

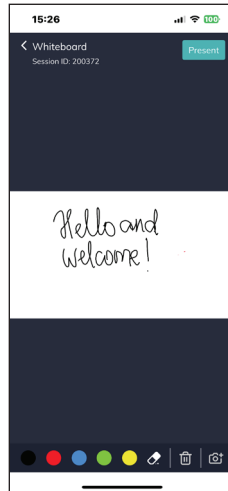

- **呈現**: 分享可攜式裝置的畫面或呈現媒體庫中的影片。

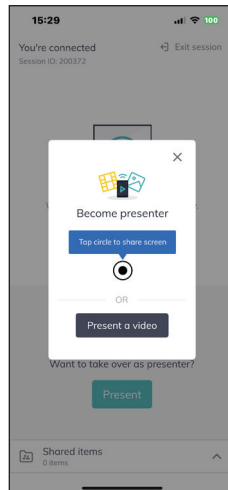

- **分享項目**: 檢視和分享項目。輕觸 + 新增上傳項目進行分享、或輕觸以開啟項目。

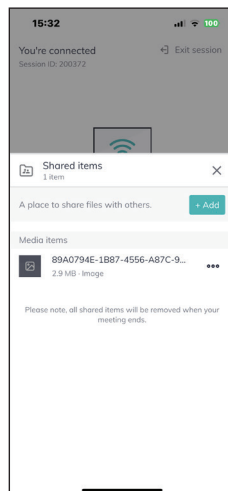







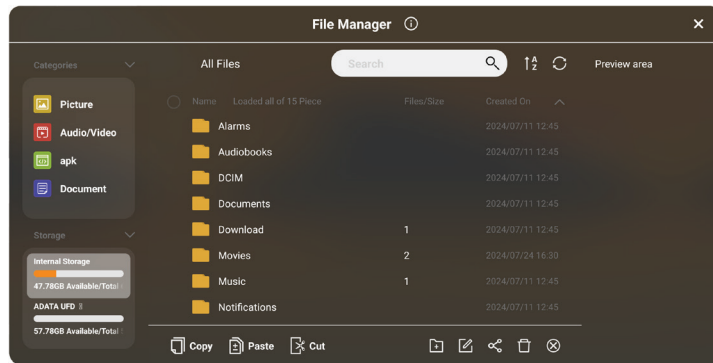





# 使用應用程式

## 5.4 檔案管理員

檔案管理員讓您能夠管理儲存至內部記憶體、以及連接的外部儲存裝置的檔案。



若要存取和管理檔案：

- 1 在主畫面上，輕觸  以開啟檔案管理員。
- 2 根據您的需求進行下列任一操作：
  - 在**儲存**區域中，輕觸要管理檔案的儲存裝置。您也可以查看儲存裝置上的可用和已使用空間。
  - 在搜尋列中輸入關鍵字，以尋找檔案。
  - 輕觸  並依名稱、大小、時間或類型，對檔案進行排序。
  - 輕觸  以重新整理檢視。
  - 在**類別**區域中，輕觸**圖片**可檢視儲存至所選儲存空間的所有圖片檔案，輕觸**影音**可檢視所有影音檔案，輕觸**apk**可檢視所有安裝檔案，輕觸**文件**可檢視所有文件。
  - 若要開啟檔案，只需輕觸檔案即可。若要選取檔案，請先長按檔案以進入選取模式，再選取檔案。若要選取所有檔案，請輕觸 。然後輕觸  複製或  剪下可將檔案  貼上至想要的位置。輕觸  可建立新資料夾，輕觸  可重新命名所選檔案，輕觸  可透過 Bluetooth 或電子郵件分享檔案，輕觸  可刪除所選檔案，輕觸  可關閉檔案預覽。

### 附註：

- ◆ 您可以將圖片檔案設為主畫面桌布、或直接從檔案管理員將其插入至白板會議中。長按以選取圖片檔案，然後輕觸設為桌布或插入至白板。
- 3 若要存取雲端硬碟和遠端檔案儲存空間，請向下捲動右側選單並選擇**雲端硬碟空間**區域。依照各個選項的登入指示操作，即可存取檔案。
  - 4 按  可關閉檔案管理員。

# 使用應用程式

## 5.5 註解

從各種工具中選擇，用以在畫面上加註。若要開啟註解，請輕觸滑動選單 >/< > 註解，或在主畫面以外的任何畫面上，從裝置上拿起觸控筆。

直接用手指或觸控筆在螢幕上書寫或繪圖。若要變更文字／繪圖顏色、將文字數位化、自動偵測繪圖等等，請根據您的需求使用下列任一註解工具：



根據您的需求輕觸下列任一項目：

- : 將註解工具列最小化並拖曳至畫面上想要的位置。
- : 設定筆尖類型 (底部和頂部筆尖)、粗細，以及頂部筆尖和底部筆尖的字體顏色。

底部筆尖選項

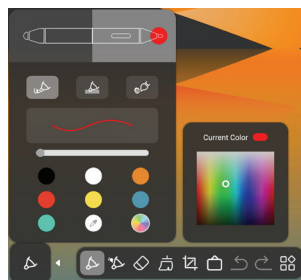

頂部筆尖選項

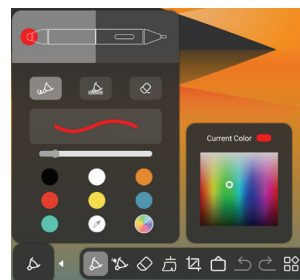

- : 自動偵測書寫文字 () 或繪製形狀 ()，並加以數位化。您也可以變更文字或形狀顏色。

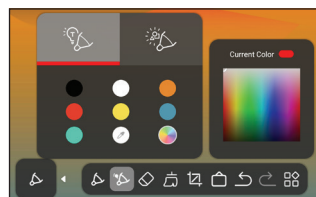

- : 刪除書寫文字或形狀的區域。
- : 刪除畫面上的所有註解。
- : 複製螢幕影像。輕觸 可自動貼上至白板。
- 或 : 分別復原或取消復原修改。

# 使用應用程式

-  儲存、分享或透過電子郵件傳送螢幕影像。您也可以暫時停止或退出書寫模式。



## 5.6 螢幕擷取

擷取螢幕影像。若要開啟**螢幕擷取**，請輕觸滑動選單 **>/<** **螢幕擷取**。

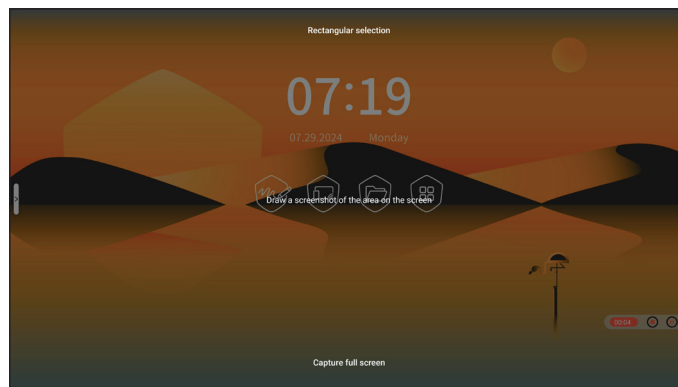

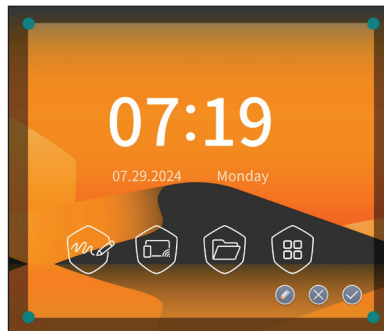

在畫面上選取區域或選取全螢幕。

- 若要在畫面上選取區域，請在該區域周圍繪製不可見的矩形。將自動標示該區域。例如：



### 附註：

- ◆ 您可以向外或向內拖曳邊界點，以放大或縮小標示區域。

輕觸  可在**白板**中開啟所選區域，輕觸  可暫停螢幕截圖，輕觸  可將螢幕擷取畫面儲存至本機儲存空間。

- 若要擷取整個畫面，請輕觸畫面底部的「**擷取全螢幕**」字樣。螢幕擷取畫面將儲存至本機儲存空間。

# 第 6 章：附錄

## 6.1 警告訊息

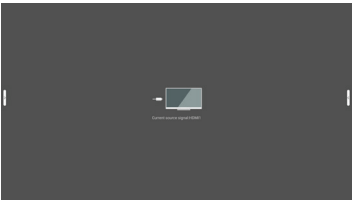
警告訊息	原因	解決方法
	電腦顯示卡的解析度或更新率設定過高。	<ul style="list-style-type: none"><li>變更顯示卡的解析度或更新率。</li></ul>
	互動式顯示器偵測不到輸入來源訊號。	<ul style="list-style-type: none"><li>檢查輸入源的電源是否開啟。</li><li>檢查訊號線的連接是否正確。</li><li>檢查連接線接孔內的針腳是否有扭曲或損壞。</li></ul>

## 6.2 支援的媒體格式

### 視訊格式

視訊轉碼器
AV1(AOMedia Video 1)
FLV1(Flash Video Sorenson H.263)
FLV1(Sorenson Spark)
H.263
H.264(AVC、AVC1)
H.265(HEVC)
MJPEG(Motion Joint Photographic Experts Group)
MPEG-1(VCD)
MPEG-2(DVD)
MPEG-4 Visual(M4S2)
MPEG-4 Visual(Xvid)
VP8(On2 VP8)
VP9
WMV3(VC-1、Windows Media Video 9)

# 附錄

## 音訊格式

音訊轉碼器
AAC LC(Advanced Audio Coding Low Complexity)
AMR NB(Narrow band)
AMR WB(Wide band)
MIDI
MP2(MPEG Audio layer2)
MP3(MPEG Audio layer3)
FLAC
PCM S8VX
PCM S16 LE
PCM S16 BE
PCM S24 LE
PCM S32 LE
LPCM(PCM A-Law G.711)
LPCM(PCM $\mu$ -Law G.711)
IMA ADPCM
MS ADPCM
WMA V8
WMA9

## 圖片格式

副檔名
.bmp
.jpeg
.jpg
.png

## 附註：

- ◆ 若視訊內容的標準位元速率／畫面播放率，高於上表所列相容的每秒畫面更新率，聲音或視訊可能無法作用。
- ◆ 若視訊內容的位元速率／畫面播放率大於上表規定的速率，會斷斷續續的播放視訊。

# 附錄

## 6.3 支援解析度

時序	fh (kHz)	fv (hz)	像素頻率 (Mhz)	HDMI1	HDMI2/3 FR HDMI	DP	TypeC FR TypeC
<b>VESA</b>							
VGA	640 x 480	31.469	59.94	25.175	○	○	○
SVGA	800 x 600	37.879	60.317	40	○	○	○
XGA	1024 x 768	48.363	60	65	○	○	○
QXGA	1280 x 960	60	60	108	○	○	○
FHD	1920 x 1080	37.5	60	148.5	○	○	○
UHD	3840 x 2160	67.5	30	297	○	○	○
UHD	3840 x 2160	135	60	594	N/A	○	○
<b>SD</b>							
480P	60 Hz	31.469	59.94	27	○	○	○
576P	50 Hz	31.25	50	27	○	○	○
720P	50 Hz	37.5	50	74.25	○	○	○
	60 Hz	45	60	74.25	○	○	○
1080P	30 Hz	33.75	30	74.25	○	○	○
	50 Hz	56.25	50	148.5	○	○	○
	60 Hz	66	60	148.5	○	○	○
<b>UHD</b>							
2160p	30 Hz	67.5	30	297	○	○	○
	50 Hz	112.5	50	594	N/A	○	○
	60 Hz	135	60	594	N/A	○	○

### 注意：

- ◆ ○:支援
- ◆ N/A:不支援

### 一般準則：

- PC 文字品質在 HD 1080 模式 (1920 x 1080, 60Hz) 下最佳。
- 視製造商 (及您的特定 Windows 版本) 而定, 您的 PC 顯示螢幕可能會不盡相同。
- 如需將 PC 連接至顯示器的資訊, 請查閱 PC 說明書。
- 水平同步訊號在 RGB 模式下似乎異常時, 請檢查 PC 待機模式或傳輸線連接。
- 顯示設定表符合 IBM/VESA 標準, 且以類比輸入為準。
- 各模式最佳的垂直頻率時序為 60Hz。

# 附錄

## 6.4 故障排除

故障徵狀	可能原因	解決方法
沒有顯示畫面	<ul style="list-style-type: none"> <li>電源線中斷連接。</li> <li>未開啟顯示器底部的主電源開關。</li> <li>選取的輸入沒有連接。</li> <li>顯示器處於待機模式。</li> </ul>	<ol style="list-style-type: none"> <li>1 插入電源線。</li> <li>2 確定電源開關已開啟。</li> <li>3 完成顯示器的訊號連接。</li> </ol>
顯示器上出現干擾或聽到雜音	周圍電器用品或日光燈所引起。	將顯示器移至其他位置以檢查干擾是否減少，或將顯示器連接至其他電源插座。
色彩異常	訊號線未接受。	確定訊號線確實連接至顯示器。
畫面異常扭曲	<ul style="list-style-type: none"> <li>訊號線未接受。</li> <li>輸入訊號超過顯示器的允許範圍。</li> </ul>	<ul style="list-style-type: none"> <li>確定訊號線有接受。</li> <li>檢查視訊訊號來源，查看是否超過顯示器的範圍。請確認該訊號的規格，並比對本顯示器規格章節的說明。</li> </ul>
顯示影像未填滿整個螢幕	畫面格式未正確設定。	開啟來源選單並嘗試不同的長寬比格式。請參閱「3.2 選擇輸入源訊號」一節。
能聽見聲音，但沒有畫面	來源訊號線連接錯誤。	確定視訊輸入及聲音輸入皆有正確連接。
可看見畫面，但沒有聲音	<ul style="list-style-type: none"> <li>來源訊號線連接錯誤。</li> <li>音量調至最低。</li> <li>靜音功能開啟。</li> <li>沒有連接外部喇叭。</li> </ul>	<ul style="list-style-type: none"> <li>確定視訊及聲音輸入皆有正確連接。</li> <li>按遙控器上的  按鈕，直到聽見聲音。</li> <li>按遙控器上的  按鈕關閉靜音功能。</li> <li>連接外部喇叭並調至適合的音量。</li> </ul>
有些畫面元素沒有亮起	顯示器有些像素沒有亮起。	本顯示器採用極高水準的精密技術所製造，然而有時顯示器還是會有一些像素無法顯示。這不是故障現象。
故障徵狀	可能原因	解決方法
系統反應緩慢或系統當機	<ul style="list-style-type: none"> <li>有太多應用程式在背景執行。</li> <li>系統的正常運作受環境條件干擾，例如雷雨。</li> </ul>	將互動式顯示器與電源插座中斷連接，等待 1-2 分鐘。然後接回電源線並重新啟動顯示器。
觸控反應緩慢且未運作	有太多應用程式在背景執行。	<ul style="list-style-type: none"> <li>關閉未使用的應用程式。然後輕觸  &gt; <b>MemoryClean</b>  以清除快取。</li> <li>重新啟動系統。</li> </ul>



# 附錄

## 6.5 運送互動式顯示器

若要將互動式顯示器送修，請將顯示器放入原包裝箱。

- 1 由兩人抬起互動式顯示器 (a)。



**警告：**

◆ 請勿用力按壓互動式顯示器或邊緣，否則可能導致裝置故障。

- 2 將互動式顯示器放入下方箱子的下方泡棉墊內。
- 3 將配件放在箱子內的指定區域 (如有必要)。
- 4 將上方箱子 (b) 放在互動式顯示器上。
- 5 用膠帶封好箱子 (d)。

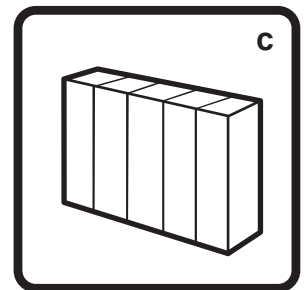
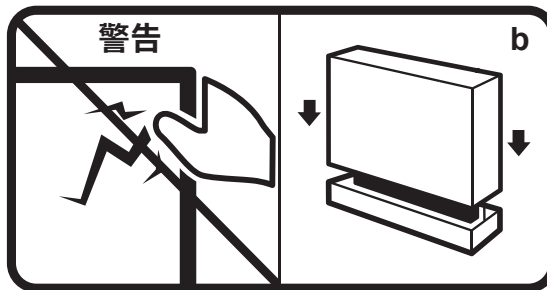
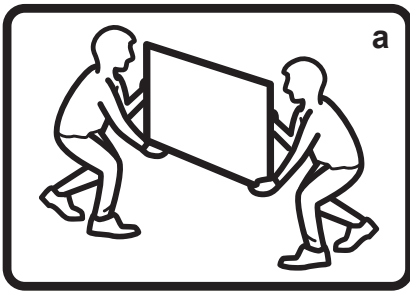

# 第 7 章：規格

## 7.1 顯示器規格

IFP6504E-AE		
面板	面板類型	LED 背光 TFT LCD (VA 技術)
	面板尺寸	64.5"
	最大解析度	UHD 3840 x 2160
	像素大小	0.372mm
	亮度	400 cd/m <sup>2</sup>
	對比	4000:1
	視角 (H/V)	178° /178°
	顯示顏色	1.07G 色
	回應時間	5 ms
	表面處理	防眩光處理 (霧面 25%)，3H 硬質塗層
	頻率 (水平 / 垂直)	水平頻率
垂直頻率		50 Hz-75 Hz
輸入	DisplayPort	1.2 x 1
	HDMI	1.4 x 1 / 2.0 x 3
	Type-C	Type-C x 1 (PD:65W) / Type-C x 1 (PD:15W)
輸出	HDMI	2.0 x 1
外部控制	RS232 輸入	9-Pin D-Sub
	LAN	RJ45 x 2
其他連接功能	USB	2.0 x 1、3.0 x 4 (維修連接埠 / 媒體播放)
	OPS 插槽	是
	Micro SD 卡插槽	是
音訊	音訊輸入	麥克風 (3.5 mm)
	音訊輸出	立體聲音訊插孔 (3.5 mm)，S/PDIF
	內部喇叭	15W x 2
觸控螢幕	技術	紅外線觸控框架
	位置準確度	± 1.0 mm (90% 區域)
	面板介面	USB (Type-B) 2.0 x 1 / USB (Type-B) 3.0 x 1
	單點觸控隨插即用	Windows XP/Linux (核心 18.04.1) / MAC OS (10.14) / Chrome (73.0.3683.114, 64 位元)
	多點觸控隨插即用	適用於 Windows 11/10/8/7/Android 的 40 點觸控
電源	電源供應器	內部
	電源需求	AC 100-240V, 50/60 Hz
	開啟模式	150W (開啟)
	待機模式	< 0.5W
	關閉模式	0W
玻璃	厚度	4mm
	反射率	≤ 8%
	傳輸率	≥ 88%
	IK 等級	≥ 9H
	光澤度	75 ± 10%
	霧面	5-11%
操作條件	溫度	0° C-40° C (32° F-104° F)
	濕度	10%-90% (無凝結)

# 規格

存放條件	溫度	-20° C-60° C (-4° F-140° F)
	濕度	10%-90% (無凝結)
固定	VESA FPMPI	是 (500 x 400 mm)
尺寸	產品含底座(寬 x 高 x 深)	1485.0 x 897.0 x 119.1 mm (58.5" x 35.3" x 4.69")
	產品不含底座(寬 x 高 x 深)	1485.0 x 897.0 x 88.1 mm (58.5" x 35.3" x 3.47")
	包裝(寬 x 高 x 長)	1645.0 x 1050.0 x 192.0 mm (64.8" x 41.3" x 7.56")
重量	產品不含底座	40.9 kg (90.2 lb)
	產品不含底座	38.1 kg (84.0 lb)
	包裝	49.9 kg (110.0 lb)

## 附註:

- ◆ 所有規格如有變更,恕不另行通知。

## 7.2 顯示器尺寸

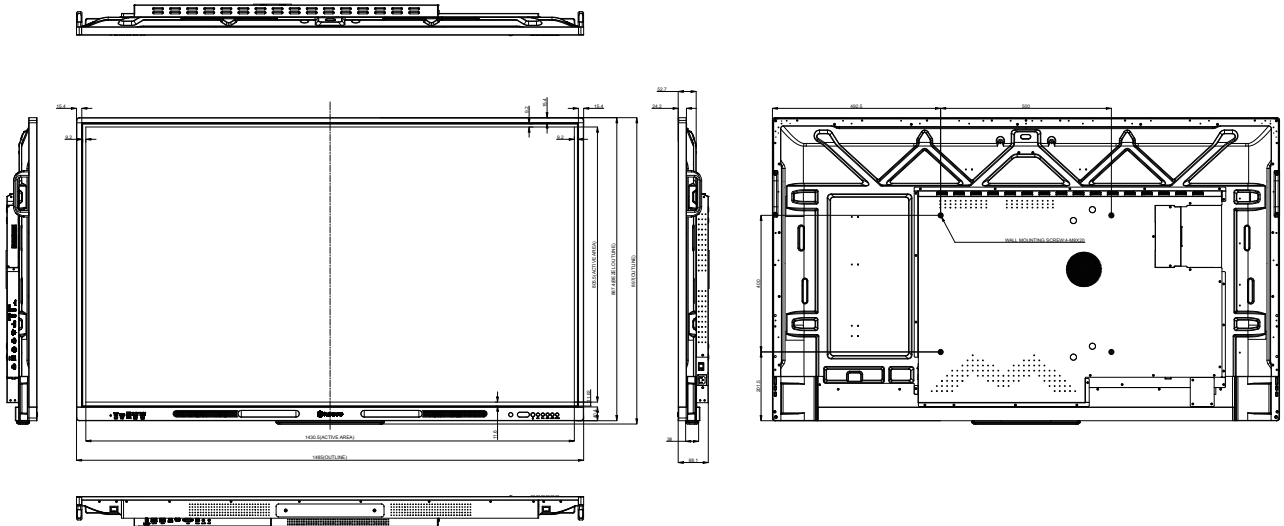

設備名稱：互動式電子白板顯示器 型號(型式)：IFP6504E-AE						
單元	限用物質及其化學符號					
	鉛(Pb)	汞(Hg)	鎘(Cd)	六價鉻(Cr <sup>6+</sup> )	多溴聯苯(PBB)	多溴二苯醚(PBDE)
電路板	-	○	○	○	○	○
揚聲器	○	○	○	○	○	○
電源線	-	○	○	○	○	○
機內線	○	○	○	○	○	○
塑膠部件	○	○	○	○	○	○
五金部件	○	○	○	○	○	○
顯示幕	-	○	○	○	○	○
包裝材料	○	○	○	○	○	○
附件	-	○	○	○	○	○
備考1. "○" 超出0.1 wt % 及 "△" 超出0.01 wt % 係指限用物質之百分比含量超出百分比含量基準值。						
備考2. "○" 係指該項限用物質之百分比含量未超出百分比含量基準值。						
備考 " - " 係指該項限用物質為排除項目。						

偉聯科技股份有限公司

11503 台北市南港區園區街 3 之1 號五樓之1 電話:02-2655-8080

Copyright © 2024 AG Neovo. All rights reserved.

I654A0\_UM\_V010