



**THE DISPLAY CHOICE  
OF PROFESSIONALS™**

[www.agneovo.com](http://www.agneovo.com)

**Moniteur LCD DR-2202**

**Manuel de l'utilisateur**

# TABLE DES MATIÈRES

<b>INFORMATIONS DE SÉCURITÉ .....</b>	<b>3</b>
Avis de la Federal Communications Commission (FCC) (États-Unis uniquement) .....	3
Déchets d'équipements électriques et électroniques - DEEE .....	4
<b>PRÉCAUTIONS.....</b>	<b>5</b>
Avertissements à propos de l'installation. ....	5
Avertissements à propos de l'utilisation .....	6
Nettoyage et entretien .....	6
Notes sur le moniteur LCD .....	7
<b>CHAPITRE 1 : DESCRIPTION DU PRODUIT .....</b>	<b>8</b>
1.1 Contenu de l'emballage.....	8
1.2 Installation murale .....	9
1.3 Utilisation du moniteur .....	10
1.3.1 Vue avant .....	10
1.3.2 Vue arrière et boutons du pavé.....	10
1.3.3 Prises d'entrée/sortie.....	12
1.4 Retrait du cache-câbles.....	13
1.5 Établissement des connexions.....	14
<b>CHAPITRE 2 : MENU AFFICHÉ À L'ÉCRAN.....</b>	<b>15</b>
2.1 Utilisation du menu OSD .....	15
2.2 Structure du menu OSD .....	17
<b>CHAPITRE 3 : RÉGLAGE DES PARAMÈTRES .....</b>	<b>18</b>
3.1 Menu d'image .....	18
3.2 Menu audio.....	20
3.3 Menu VGA.....	21
3.4 Menu Réglages .....	22
3.5 Menu Information .....	23
<b>CHAPITRE 4 : ANNEXE .....</b>	<b>24</b>
4.1 Message d'avertissement.....	24
4.2 Résolution prise en charge.....	25
4.3 Nettoyage .....	26
4.4 Dépannage.....	27
<b>CHAPITRE 5 : SPÉCIFICATIONS .....</b>	<b>28</b>
5.1 Spécifications du moniteur .....	28
5.2 Dimensions du moniteur.....	29

# INFORMATIONS DE SÉCURITÉ

## Avis de la Federal Communications Commission (FCC) (États-Unis uniquement)



Cet appareil a été testé et trouvé conforme aux limitations pour les appareils numériques de Classe B, conformément à la Section 15 du règlement de FCC. Ces limites sont destinées à assurer une protection raisonnable contre les interférences nuisibles dans une installation résidentielle. Cet équipement génère, utilise et peut émettre un rayonnement de fréquence radio et causer des interférences nuisibles aux communications radio s'il n'est pas installé ou utilisé conformément aux instructions. Il n'existe toutefois aucune garantie que de telles interférences ne se produiront pas dans une installation particulière. Si cet appareil cause des interférences nuisibles à la réception des signaux de radio ou de télévision, ce qui peut être déterminé en allumant et en éteignant l'appareil, l'utilisateur peut tenter de résoudre le problème de l'une des façons suivantes :

- Réorienter ou déplacer l'antenne réceptrice.
- Augmenter l'espacement entre l'équipement et le récepteur.
- Brancher l'appareil à une prise appartenant à un circuit différent de celui du récepteur.
- Demander conseil à un fournisseur ou technicien spécialisé.



Toutes modifications ou tous changements qui ne sont pas expressément approuvés par le tiers responsable de la conformité peuvent annuler le droit de l'utilisateur à utiliser cet appareil.

Utilisez seulement un câble protecteur RF fourni avec le moniteur lors de la connexion de ce moniteur à un équipement informatique.

Pour éviter tout dommage pouvant entraîner un incendie ou une électrocution, n'exposez pas cet appareil à la pluie ou à une humidité excessive.

**CET ÉQUIPEMENT NUMÉRIQUE DE CLASSE B EST CONFORME À TOUTES LES EXIGENCES DE LA RÉGLEMENTATION CANADIENNE DES ÉQUIPEMENTS GÉNÉRANT DES INTERFÉRENCES.**



Cet appareil est conforme à la Section 15 du règlement de la FCC. Son fonctionnement est soumis aux deux conditions suivantes : (1) L'appareil ne doit pas causer d'interférences dangereuses et (2) doit accepter toute interférence reçue, y compris celles pouvant causer un fonctionnement non désiré.

# INFORMATIONS DE SÉCURITÉ

## Déchets d'équipements électriques et électroniques - DEEE



La présence de ce symbole sur le produit ou son emballage indique que le produit doit être éliminé séparément de vos autres déchets ménagers. Vous êtes responsable de l'élimination de votre équipement en l'apportant à un point de collecte pour le recyclage des déchets d'équipements électriques et électroniques. La collecte et le recyclage séparés de vos déchets d'équipements lors de leur élimination permettront de préserver les ressources naturelles et d'assurer que ce produit est recyclé de manière à protéger la santé humaine et l'environnement. Pour obtenir plus d'informations sur les centres de collecte et de recyclage des appareils mis au rebut, veuillez contacter les autorités locales de votre région, les services de collecte des ordures ménagères ou le magasin dans lequel vous avez acheté ce produit.

Pour les foyers privés dans l'Union européenne. Afin de contribuer à la conservation des ressources naturelles et pour garantir que le produit sera recyclé d'une manière appropriée pour protéger la santé humaine et l'environnement, nous souhaitons attirer votre attention sur les points suivants :

- La poubelle barrée sur l'appareil ou l'emballage extérieur indique que le produit est conforme à la directive européenne WEEE (Appareils électriques et électroniques usagés).
- Jetez toujours les appareils usagés séparément des déchets ménagers.
- Les piles doivent être retirées au préalable et jetées séparément dans un système de collecte approprié.
- Vous êtes responsable de la suppression de vos données personnelles sur les appareils usagés avant leur élimination.
- Les foyers privés peuvent remettre gratuitement leurs anciens appareils.
- Pour obtenir plus d'informations sur les centres de collecte et de recyclage des appareils mis au rebut, veuillez contacter les autorités locales de votre région, les services de collecte des ordures ménagères ou le magasin dans lequel vous avez acheté ce produit.

# PRÉCAUTIONS

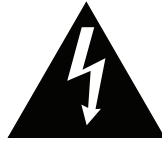

**CAUTION**  
RISK OF ELECTRIC SHOCK  
DO NOT OPEN



## Symboles utilisés dans ce manuel

	Cette icône indique un risque de blessure à l'utilisateur ou de dommage au produit.
	Cette icône indique des instructions importantes d'utilisation et d'entretien.

## Notice

- Veuillez lire attentivement ce Manuel de l'utilisateur avant d'utiliser le moniteur LCD et gardez-le dans un endroit sûr comme référence.
- Les spécifications du produit et les autres informations contenues dans ce manuel de l'utilisateur sont à titre de référence uniquement. Toutes les informations sont sujettes à modification sans préavis. Le contenu mis à jour peut être téléchargé sur notre site Web : [www.agneovo.com](http://www.agneovo.com).
- Pour protéger vos droits en tant qu'utilisateur, n'enlevez pas les étiquettes qui se trouvent sur le moniteur LCD. Vous pourriez annuler la garantie.

## Avertissements à propos de l'installation



N'installez pas ce moniteur LCD dans des endroits chauds, par ex. près d'un chauffage, d'une fente de ventilation ou en plein soleil.



Ne couvrez pas et n'obstruez pas les fentes de ventilation de cet appareil.



Installez ce moniteur LCD sur une surface stable. N'installez pas ce moniteur LCD dans un endroit où il risque d'être soumis à des vibrations ou des chocs.



Installez ce moniteur LCD dans un endroit bien aéré.



N'installez pas ce moniteur LCD à l'extérieur.



N'installez pas ce moniteur LCD dans des endroits chauds ou humides.



Ne renversez pas des liquides et n'insérez pas des objets à l'intérieur de ce moniteur LCD ou dans les fentes de ventilation. Cela pourrait causer un incendie, un choc électrique ou endommager le moniteur LCD.

# PRÉCAUTIONS

## Avertissements à propos de l'utilisation



Utilisez uniquement le cordon d'alimentation fourni avec ce moniteur LCD.



La prise de courant doit être située près du moniteur LCD pour être facilement accessible.



Si une rallonge est utilisée avec ce moniteur LCD, assurez-vous que l'intensité électrique totale des appareils branchés sur la prise de courant ne dépasse pas l'intensité électrique maximale permise.



Ne laissez rien reposer sur le cordon d'alimentation. N'installez pas ce moniteur LCD dans un endroit où vous pourriez marcher sur le cordon d'alimentation.



Si le moniteur LCD ne va pas être utilisé pendant une période prolongée, débranchez le cordon d'alimentation de la prise de courant.



Pour débrancher le cordon d'alimentation, tenez et tirez par la fiche. Ne débranchez pas le cordon en tirant dessus, cela pourrait causer un incendie ou un choc électrique.

La prise secteur ou le coupleur de l'appareil sert comme dispositif de déconnexion, ce dispositif de déconnexion doit rester facilement accessible. Débranchez toujours complètement l'ensemble du cordon d'alimentation de votre produit lorsque vous travaillez dessus ou le nettoyez. Ne faites pas de branchements lorsque l'appareil est sous tension car un afflux soudain de puissance peut endommager les composants électroniques sensibles.



Ne touchez pas et ne débranchez pas le cordon d'alimentation avec des mains mouillées.

## Nettoyage et entretien

Débranchez cet équipement de la prise électrique CA avant de le nettoyer.

N'utilisez pas de détergents liquides ou en aérosol pour le nettoyage.

Utilisez un chiffon humide. Nettoyez votre moniteur une fois par mois.



Le moniteur LCD dispose d'un verre optique NeoV™. Utilisez un chiffon doux pour nettoyer la surface vitrée et le châssis. Le moniteur peut être nettoyé avec un chiffon imbibé d'alcool éthylique à 95 %.



N'essayez pas et ne pressez pas sur la surface de l'écran avec des objets abrasifs ou pointus, par ex. un stylo ou un tournevis. Cela pourrait endommager ou rayer la surface de l'écran.



N'essayez pas de réparer le moniteur LCD vous-même, contactez un technicien qualifié pour de l'aide. Ouvrir ou retirer les couvercles pourrait vous exposer à des tensions dangereuses ou d'autres dangers.



### Avertissement :



Débranchez le cordon d'alimentation de la prise de courant et contactez

un technicien qualifié dans tous les cas suivants :

- ◆ Lorsque le cordon d'alimentation est endommagé.
- ◆ Si le moniteur LCD est tombé ou si le boîtier est endommagé.
- ◆ Si le moniteur LCD fume ou qu'il y a une odeur bizarre.



### Avertissement :



Il n'est pas recommandé d'installer cet appareil sur un plafond ou sur une surface horizontale élevée.

Le non-respect de ces instructions d'installation peut avoir des conséquences indésirables, par exemple causer des blessures ou causer des dommages. Si vous avez déjà installé cet écran sur un plafond ou sur une surface horizontale élevée, il est recommandé de contacter AG Neovo pour de l'aide ou des solutions pour vous aider à avoir une meilleure expérience sans risque.

# PRÉCAUTIONS

---

## Notes sur le moniteur LCD

---

Afin de maintenir les performances lumineuses, il est recommandé d'utiliser un faible réglage pour la luminosité.

---

A cause de la durée de vie de la lampe, il est normal que la qualité de la luminosité du moniteur LCD baisse après un certain temps.

---

Lorsque des images statiques sont affichées pendant des longues périodes, l'image peut rester visible sur le moniteur LCD. Cela est appelé une brûlure ou une rétention d'image.

Pour éviter la rétention d'image, suivez les instructions suivantes :

- Réglez le moniteur LCD pour qu'il s'éteigne après quelques minutes d'inactivité.
- Utilisez un économiseur d'écran avec une image qui bouge ou une image toute blanche.
- Changez souvent l'image du bureau.
- Réglez la luminosité du moniteur LCD sur un réglage bas.
- Éteignez le moniteur LCD lorsque vous n'utilisez pas le système.

Ce que vous pouvez faire lorsqu'il y a une rétention d'image sur le moniteur LCD :

- Éteignez le moniteur LCD pendant les périodes prolongées d'inutilisation. Cela peut-être des heures ou plusieurs jours.
  - Utilisez un économiseur d'écran pendant les périodes prolongées d'inutilisation.
  - Utilisez une image noire et blanche pendant les périodes prolongées d'inutilisation.
- 

Lorsque le moniteur LCD est déplacé d'une pièce à une autre ou que la température augmente brusquement, de la buée peut se former sur l'extérieur ou l'intérieur du verre. Lorsque cela se produit, n'allumez pas le moniteur LCD jusqu'à ce que la buée se soit évaporée.

---

Dans les environnements humides, il est normal que de la buée se forme à l'intérieur du moniteur LCD. La buée disparaîtra après quelques jours ou lorsque le temps change.

---

Il y a des millions de micro-transistors dans ce moniteur LCD. Il est normal que quelques transistors soit endommagés et produisent des points. Ceci est normal et n'indique pas un problème.

---

# CHAPITRE 1 : DESCRIPTION DU PRODUIT

## 1.1 Contenu de l'emballage

La boîte devrait contenir les pièces suivantes lorsque vous l'ouvrez ; vérifiez le contenu. Si des pièces manquent ou sont endommagées, contactez immédiatement votre revendeur.

**Moniteur LCD**



**Guide de démarrage rapide**



**Adaptateur secteur**

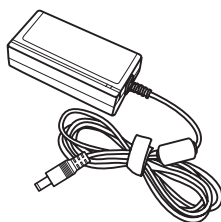

**Cordon d'alimentation**

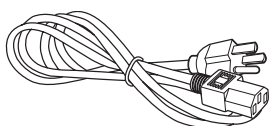

**Câble HDMI**

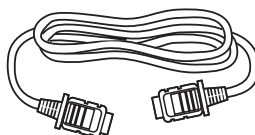

**Remarque :**

Utilisez exclusivement l'adaptateur d'alimentation fourni :

- ◆ SPÉCS DE L'ADAPTATEUR  
N° du modèle : ATM065T-P120  
Tension : 12V/5A 60W

**Remarque :**

- ◆ Les images servent uniquement de référence. Les éléments fournis peuvent varier.



# DESCRIPTION DU PRODUIT

## 1.2 Installation murale

Pour fixer le moniteur LCD au mur, effectuez les étapes suivantes :

- 1 Placez le moniteur LCD avec le côté dalle orienté vers le bas sur une surface rembourrée.
- 2 Vissez le support en utilisant les trous VESA à l'arrière du moniteur LCD.

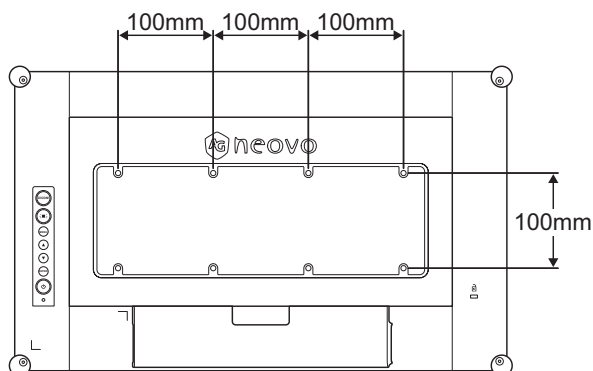

### Remarque :

Pour protéger le panneau en verre, posez une serviette ou un chiffon doux par terre avant de poser le moniteur LCD.



### Avertissement :



Il n'est pas recommandé d'installer cet appareil sur un plafond ou sur une surface horizontale élevée.

Le non-respect de ces instructions d'installation peut avoir des conséquences indésirables, par exemple causer des blessures ou causer des dommages. Si vous avez déjà installé cet écran sur un plafond ou sur une surface horizontale élevée, il est recommandé de contacter AG Neovo pour de l'aide ou des solutions pour vous aider à avoir une meilleure expérience sans risque.

### Remarque :

Prenez des mesures appropriées pour éviter que le moniteur LCD ne puisse tomber et blesser ou causer des dommages à l'écran, par ex. en cas de tremblement de terre, etc.

- ◆ Utilisez uniquement le kit de montage mural 100 x 100 mm et 300 x 100 mm recommandés par AG Neovo.
- ◆ Attachez le moniteur LCD sur un mur assez fort pour supporter son poids.

# DESCRIPTION DU PRODUIT

## 1.3 Utilisation du moniteur

### 1.3.1 Vue avant

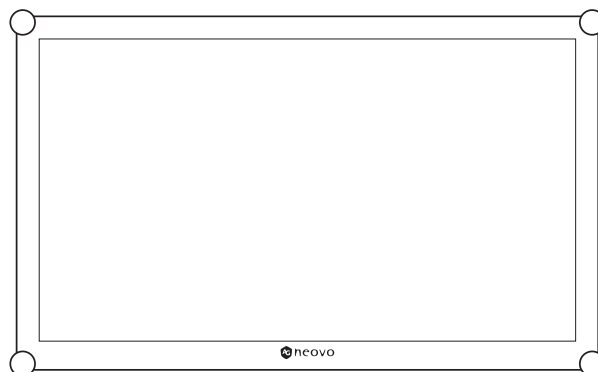

### 1.3.2 Vue arrière et boutons du pavé

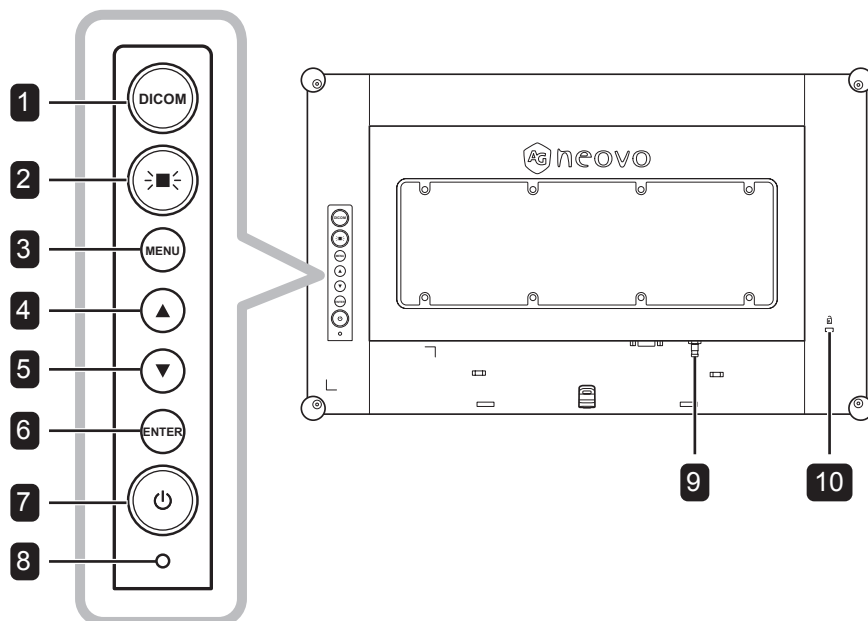

# DESCRIPTION DU PRODUIT

## 1 DICOM

- Appuyez pour activer ou désactiver la fonction DICOM. Cette fonction est utilisée pour obtenir des niveaux de gris et une luminosité uniformes, essentiels pour des évaluations médicales précises. Si cela est activé, le système règle automatiquement le paramètre **MODE IMAGE** sur **DICOM**.



- Lorsque le menu OSD est ouvert, appuyez pour fermer le menu OSD.

## 2 LIGHT BOX ( >■< )

- Appuyez pour activer ou désactiver la fonction LIGHT BOX. Cette fonction est utilisée pour les films radiographiques traditionnels. Si elle est activée, le fond de l'écran devient automatiquement blanc.



- Lorsque le menu OSD est ouvert, appuyez pour fermer le menu OSD.

## 3 MENU

Appuyez pour afficher/masquer le menu OSD.

## 4 HAUT (▲)

**Touche de raccourci : Ajustement du volume audio**

- Appuyez pour afficher la barre du volume.



Puis appuyez sur le bouton ▲/▼ pour régler le niveau du volume.

- Lorsque le menu OSD est ouvert, appuyez pour sélectionner une option ou ajuster les réglages.

## 5 BAS (▼)

**Touche de raccourci : Ajustement du volume audio**

- Appuyez pour afficher la barre du volume.



Puis appuyez sur le bouton ▲/▼ pour régler le niveau du volume.

- Lorsque le menu OSD est ouvert, appuyez pour sélectionner une option ou ajuster les réglages.

## 6 ENTRÉE

**Touche de raccourci : Sélection de la source d'entrée**

- Appuyez pour afficher le menu Source d'entrée.

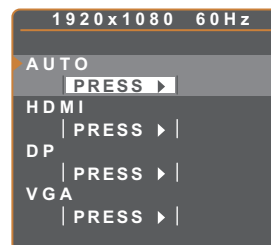

Appuyez ensuite sur le bouton ▲/▼ pour sélectionner la source d'entrée désirée, puis appuyez sur le bouton **ENTRÉE**.

- Lorsque le menu OSD est ouvert, appuyez pour accéder au sous-menu ou confirmer le réglage.

## 7 ALIMENTATION (⏻)

Appuyez pour allumer ou éteindre l'alimentation..

## 8 Voyant DEL D'ALIMENTATION

- Indique l'état de fonctionnement du moniteur LCD :
  - S'allume en vert lorsque le moniteur LCD est allumé.
  - S'allume en orange lorsque le moniteur LCD est en mode Veille.
  - S'éteint lorsque le moniteur LCD est éteint.

## 9 TIGE DE MISE À LA TERRE

Branchez sur une prise de terre appropriée.

## 10 VERROU KENSINGTON

Utilisé pour la sécurité et la protection contre le vol.

# DESCRIPTION DU PRODUIT

## 1.3.3 Prises d'entrée/sortie

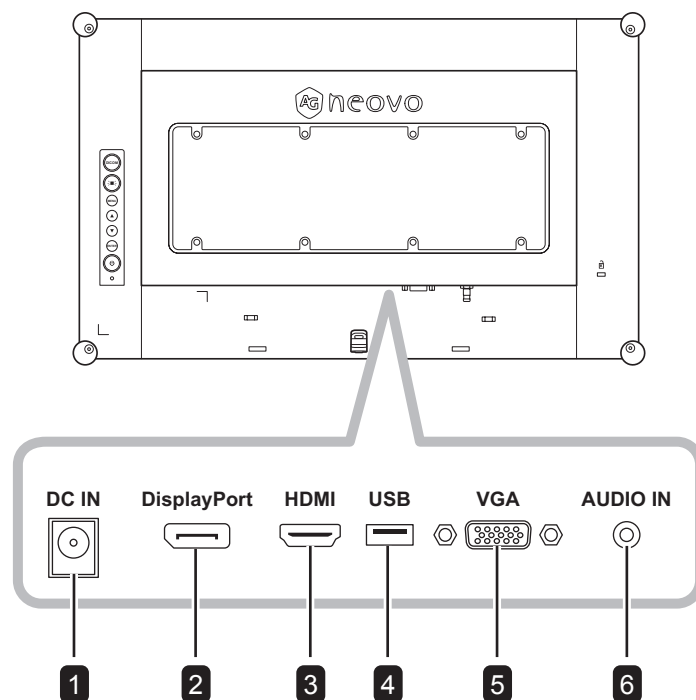

- |  |  |
|--|--|
| <b>1 ENTRÉE CC</b><br>Raccordement à l'adaptateur électrique fourni. | <b>4 USB (SERVICE)</b><br>Prise USB 2.0 pour le service  |
| <b>2 DisplayPort</b><br>Connecte une entrée de signaux DisplayPort.  | <b>5 VGA</b><br>Connecte l'entrée de signaux VGA.  |
| <b>3 HDMI</b><br>Connecte une entrée de signaux HDMI.                | <b>6 ENTRÉE AUDIO</b><br>Connecte l'entrée de signaux audio analogique (Prise jack audio stéréo 3,5 mm). |

# DESCRIPTION DU PRODUIT

## 1.4 Retrait du cache-câbles

Pour retirer le cache-câbles, procédez comme suit :

- 1 Placez le moniteur LCD avec le côté dalle orienté vers le bas sur une surface rembourrée. Puis retirez la vis de fixation du cache-câbles.
- 2 Poussez les loquets pour dégager le cache-câbles de son compartiment à l'arrière du moniteur LCD.
- 3 Retirez le cache-câbles.

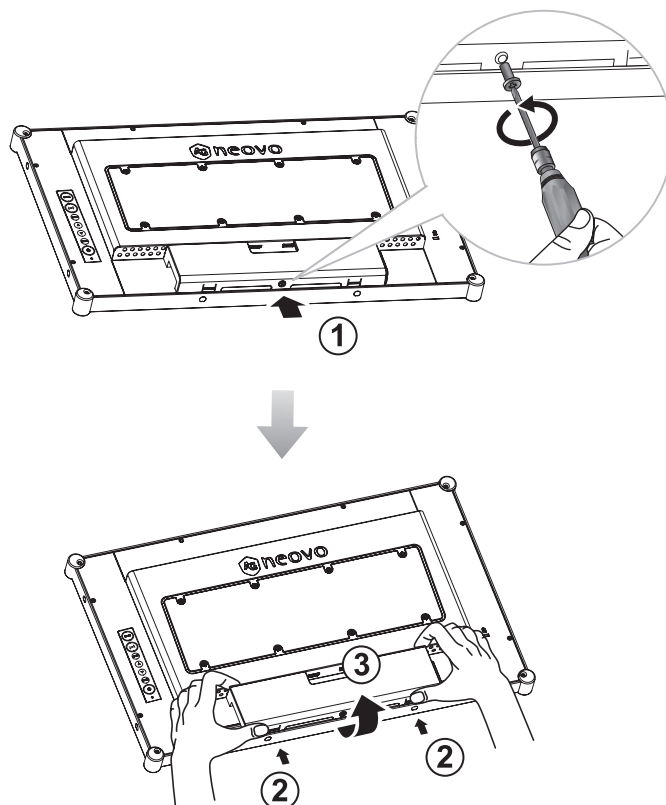

### Remarque :

- ◆ Pour remplacer le cache-câbles, faites comme suit  
En appuyant sur les deux loquets, alignez et installez le cache-câbles dans son compartiment.  
Fixez ensuite le couvercle avec la vis.

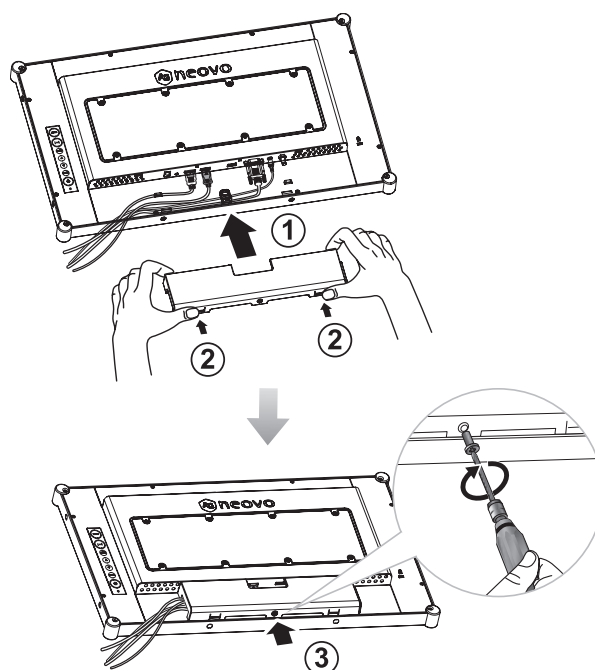

# DESCRIPTION DU PRODUIT

## 1.5 Établissement des connexions

Avant de brancher les câbles, retirez le cache-câbles pour accéder aux bornes d'E/S à l'arrière du moniteur LCD. Voir la page 13.

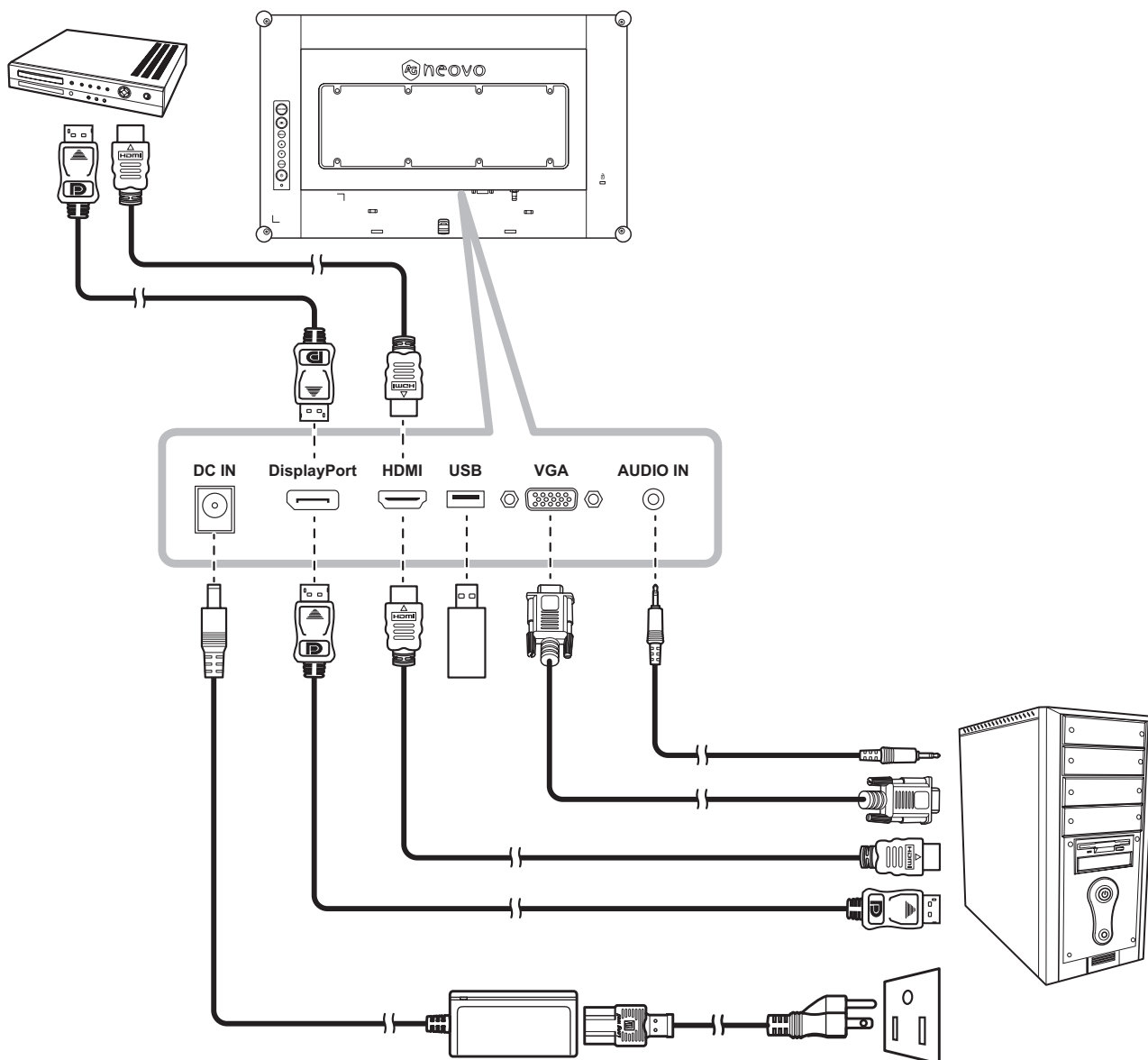

# CHAPITRE 2 : MENU AFFICHÉ À L'ÉCRAN

## 2.1 Utilisation du menu OSD

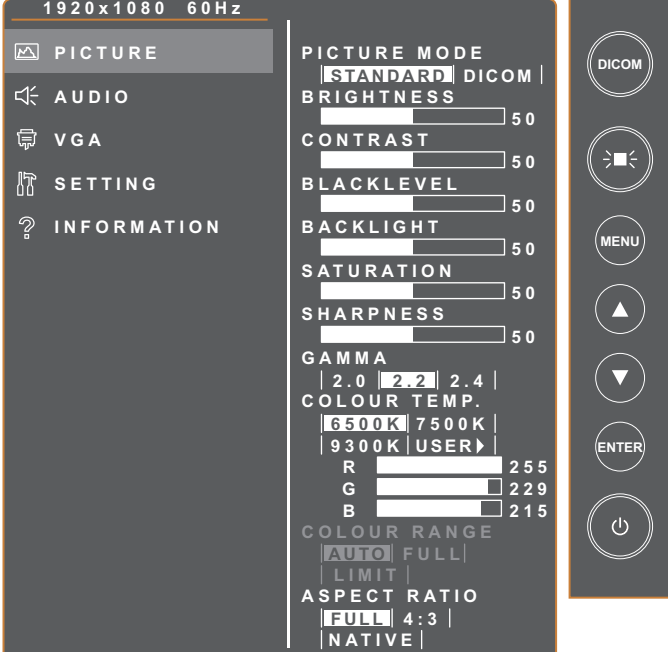
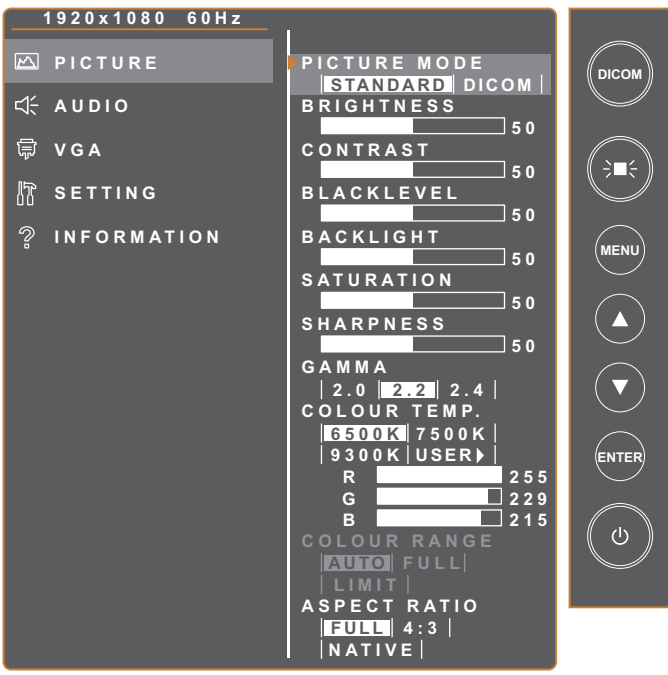
#	Navigation dans le menu	Opération
1	<p>Ouvrir l'écran du menu principal</p> 	<p>Appuyez sur le bouton <b>MENU</b>.</p>
2	<p>Choisissez le sous-menu.</p> 	<p>1 Appuyez sur le bouton ▲/▼ pour choisir l'élément du menu.</p> <p>2 Appuyez sur le bouton <b>ENTRÉE</b> pour accéder au sous-menu.</p>

L'élément indiqué en surbrillance (gris) indique le sous-menu actif.

# MENU AFFICHÉ À L'ÉCRAN

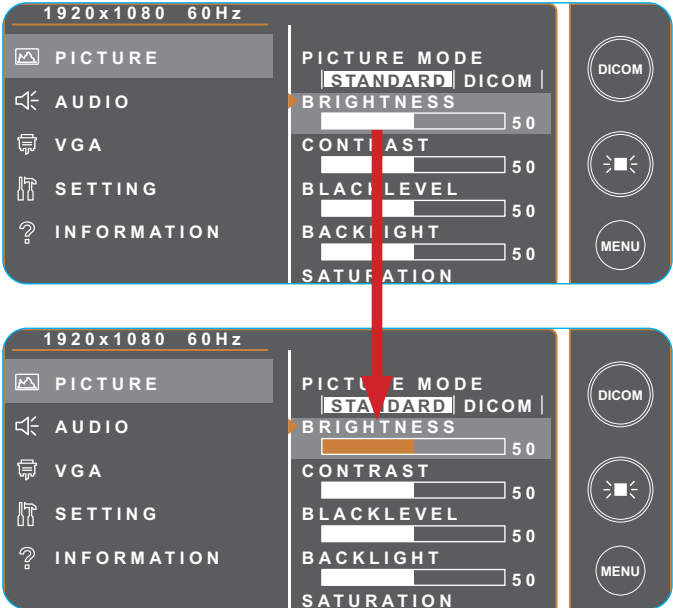
#	Navigation dans le menu	Opération
3	<p>Ajustez les réglages. L'élément indiqué en surbrillance indique le sous-menu actif. Par exemple :</p> 	<ol style="list-style-type: none"> <li>1 Appuyez sur le bouton ▲/▼ pour choisir une option.</li> <li>2 Appuyez sur le bouton <b>ENTRÉE</b> pour confirmer.</li> <li>3 Appuyez sur le bouton ▲/▼ pour choisir un élément ou ajuster des valeurs.</li> <li>4 Appuyez sur le bouton <b>ENTRÉE</b> pour confirmer le réglage.</li> </ol>
4	Quitter le sous-menu.	Appuyer sur le bouton <b>MENU</b> pour revenir au menu précédent.
5	Fermez la fenêtre de l'OSD.	Appuyer sur le bouton <b>MENU</b> pour revenir au menu précédent.

Lorsque vous modifiez des réglages, tous les changements seront automatiquement enregistrés lorsque vous :

- Allez dans un autre menu.
- Fermez le menu OSD.
- Attendez jusqu'à ce que le menu OSD se ferme automatiquement.

## Remarque :

- ♦ La disponibilité de certaines options du menu dépend du signal de la source d'entrée. Si le menu n'est pas disponible, il sera désactivé et grisé.



# MENU AFFICHÉ À L'ÉCRAN

## 2.2 Structure du menu OSD

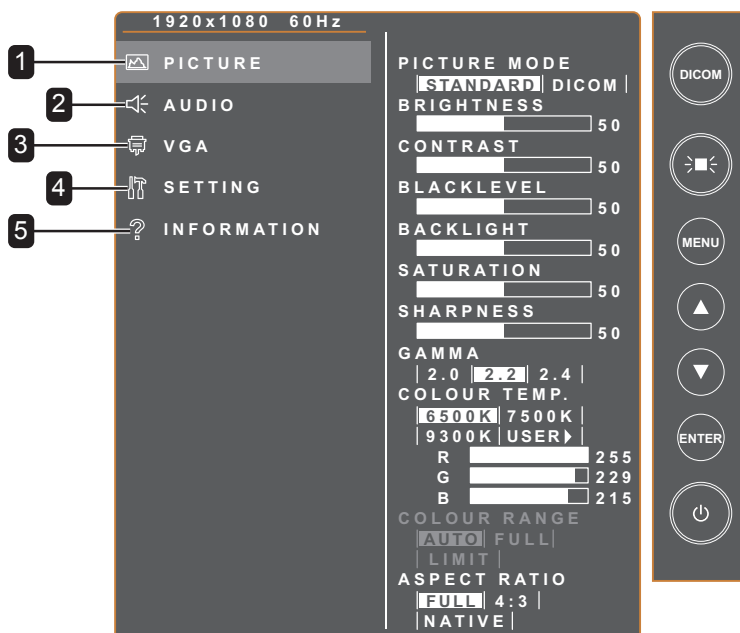

Menu principal	Sous-menu	Remarques
1. IMAGE	<ul style="list-style-type: none"> <li>• MODE IMAGE</li> <li>• LUMINOSITÉ</li> <li>• CONTRASTE</li> <li>• NIVEAU DE NOIR</li> <li>• RÉTROÉCLAIRAGE</li> <li>• SATURATION</li> <li>• NETTETÉ</li> <li>• GAMMA</li> <li>• TEMP. DE COULEUR</li> <li>• GAMME DE COULEURS</li> <li>• RAPPORT L/H</li> </ul>	Voir la page 18.
2. AUDIO	<ul style="list-style-type: none"> <li>• VOLUME</li> <li>• MUET</li> </ul>	Voir la page 20.
3. VGA	<ul style="list-style-type: none"> <li>• RÉGLAGE AUTO</li> <li>• POSITION H.</li> <li>• POSITION V.</li> <li>• PHASE</li> <li>• HORLOGE</li> </ul>	Voir la page 21.
4. PARAMÈTRE	<ul style="list-style-type: none"> <li>• LANGUE</li> <li>• DURÉE DE L'OSD</li> <li>• POSITION OSD</li> <li>• VEILLE</li> <li>• DÉTECTION DE LA SOURCE</li> <li>• MISE À JOUR DU SERVICE</li> <li>• RÉINITIALISER DÉFAUT</li> <li>• DICOM COMPENSER</li> </ul>	Voir la page 22.
5. INFORMATION	<ul style="list-style-type: none"> <li>• ENTRÉE</li> <li>• RÉOLUTION</li> <li>• FRÉQ-H</li> <li>• FRÉQ-V</li> <li>• VERSION F/W</li> </ul>	Voir la page 23.

# CHAPITRE 3 : RÉGLAGE DES PARAMÈTRES

## 3.1 Menu d'image

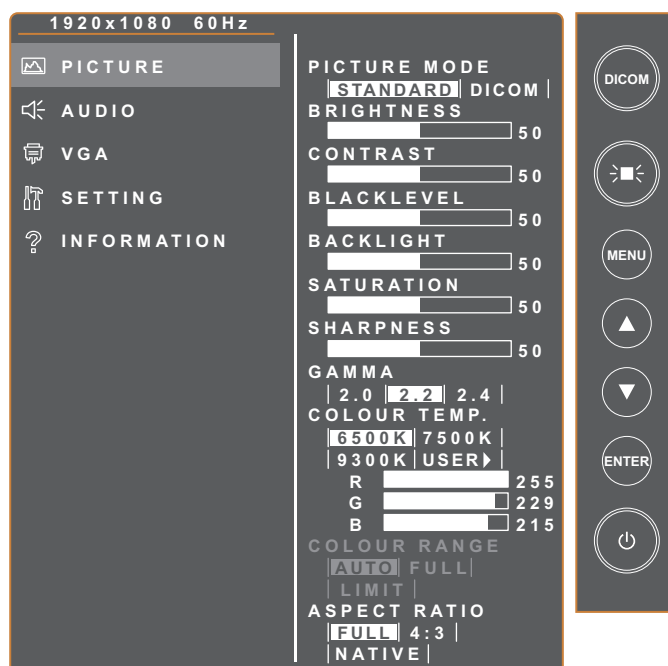

Élément	Fonction	Plage
MODE IMAGE	Règle sur l'un des réglages d'image prédéfinis. <b>Remarque</b> : Les options suivantes ne sont pas disponibles si le paramètre est réglé sur <b>DICOM</b> : LUMINOSITÉ / CONTRASTE / NIVEAU DE NOIR / RÉTRO-ÉCLAIRAGE / SATURATION / GAMMA / PLAGE DE COULEURS	STANDARD DICOM
LUMINOSITÉ	Ajuste la luminance de l'image de l'écran.	0 à 100
CONTRASTE	Ajuste le degré de différence entre le niveau noir et le niveau blanc.	0 à 100
NIVEAU DE NOIR	Ajuste le niveau de noir de l'image à l'écran. Une faible luminosité intensifie le noir.	0 à 100
RÉTROÉCLAIRAGE	Ajuste le réglage du rétro-éclairage	0 à 100
SATURATION	Ajuste la saturation des couleurs de l'image.	0 à 100
NETTETÉ	Ajuste la clarté et le focus de l'image de l'écran.	0 à 100
GAMMA	Ajuste le réglage non linéaire pour la luminance et le contraste de l'image.	2.0 2.2 2.4
TEMP. DE COULEUR	Sélectionne la température de la couleur de l'image.	6500K 7500K 9300K UTILISATEUR

# RÉGLAGE DES PARAMÈTRES

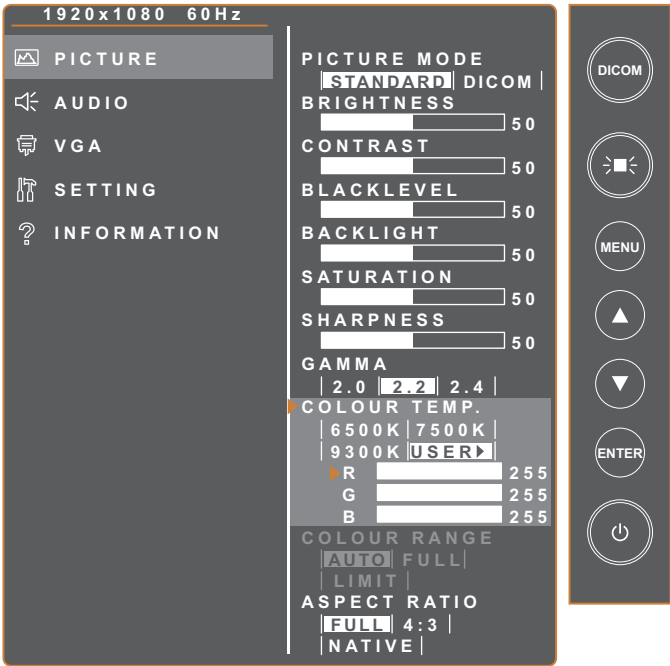
Élément	Fonction	Plage
	<p>Si le paramètre TEMP. COULEUR est réglé sur UTILISATEUR, vous pouvez personnaliser la température de la couleur en ajustant le réglage du rouge (R), vert (V) ou bleu (B) selon vos préférences.</p>  <p>a. Appuyez sur le bouton ▲/▼ pour sélectionner la couleur que vous souhaitez ajuster. Puis appuyez sur le bouton <b>ENTRÉE</b> pour ouvrir son sous-menu.</p> <p>b. Appuyez sur le bouton ▲/▼ pour ajuster la valeur (0 ~ 255). Appuyez ensuite sur le bouton <b>ENTRÉE</b>.</p>	
GAMME DE COULEURS	Ajuste les niveaux de noir et de blanc pour la vidéo. <b>Remarque</b> : Cet élément du menu n'est disponible que pour la source HDMI.	AUTO COMPLÈTE LIMITE
RAPPORT L/H	Sélectionne le rapport d'aspect de l'image à l'écran.	COMPLÈTE NATIF 4:3

# RÉGLAGE DES PARAMÈTRES

## 3.2 Menu audio

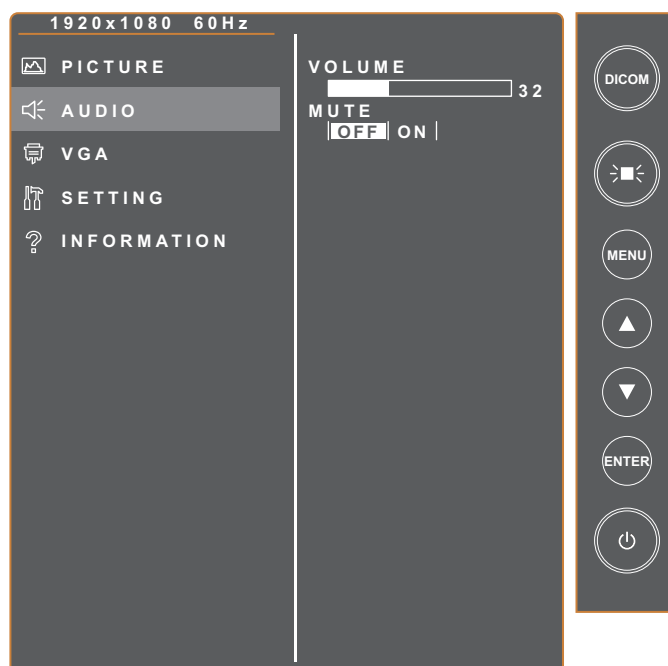

Élément	Fonction	Plage
VOLUME	Règle le niveau du volume.	0 à 100
MUET	Allumer/éteindre la fonction Muet.	DÉSACTIVÉ ACTIVÉ

# RÉGLAGE DES PARAMÈTRES

## 3.3 Menu VGA

Remarque :

- ◆ Cet élément du menu n'est disponible que pour la source VGA.

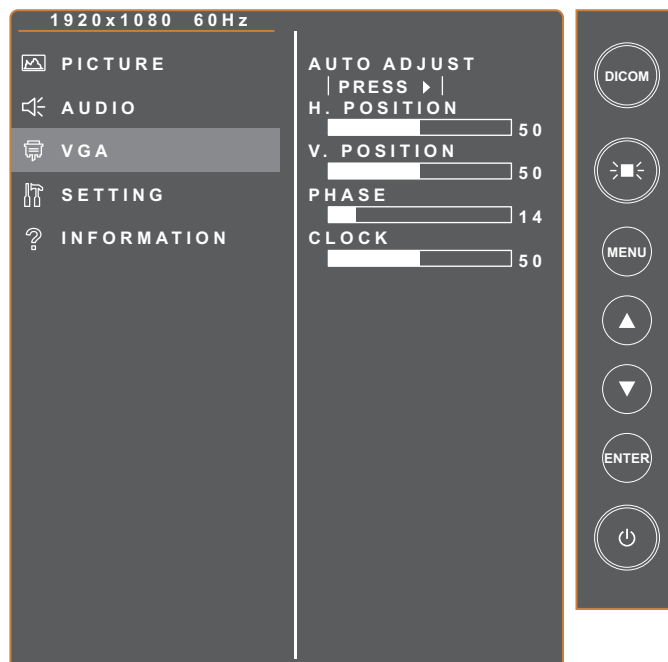

Élément	Fonction	Plage
RÉGLAGE AUTO	Ajuste automatiquement le moniteur LCD en appliquant les réglages optimaux, y compris la position horizontale, la position verticale, l'horloge et la phase.	Appuyez sur <b>ENTRÉE</b>
POSITION H.	Déplace l'image de l'écran vers la gauche ou la droite.	0 à 100
POSITION V.	Déplace l'image de l'écran vers le haut ou le bas.	0 à 100
PHASE	Ajuste la synchronisation de la phase avec le signal vidéo.	0 à 100
HORLOGE	Ajuste la synchronisation de la fréquence avec le signal vidéo.	0 à 100

# RÉGLAGE DES PARAMÈTRES

## 3.4 Menu Réglages

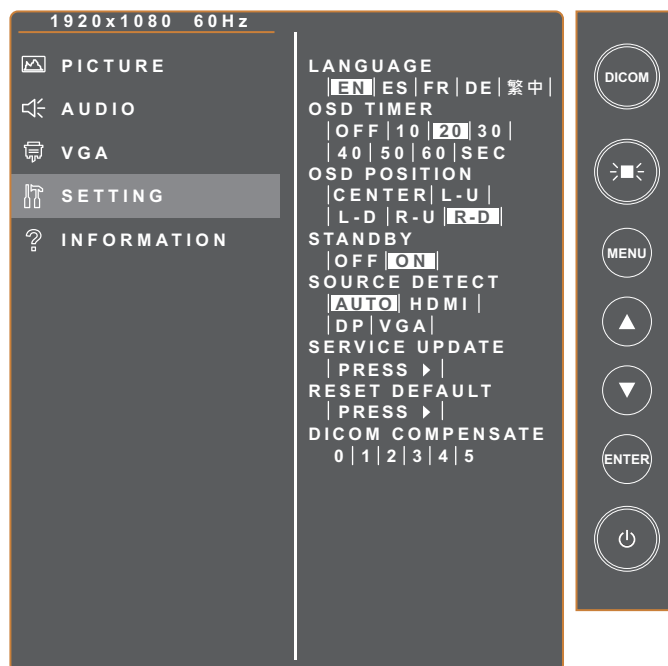

Élément	Fonction	Plage
LANGUE	Règle la langue de l'OSD.	ENGLISH ESPAÑOL FRANÇAIS DEUTSCH 繁體中文
DURÉE DE L'OSD	Règle la durée d'affichage du menu OSD sur l'écran.	DÉSACTIVÉ 10 SEC 20 SEC 30 SEC 40 SEC 50 SEC 60 SEC
POSITION OSD	Règle la position du menu OSD sur l'écran.	CENTRE L-U L-D R-U R-D
VEILLE	Définit si l'écran doit passer automatiquement en mode veille lorsqu'aucun signal n'est détecté pendant la durée prédéfinie.	DÉSACTIVÉ ACTIVÉ
DÉTECTION DE LA SOURCE	Permet de sélectionner automatiquement ou de changer manuellement la source d'entrée.	AUTO HDMI DP VGA
MISE À JOUR DU SERVICE	Met à jour le firmware du moniteur LCD pour les entretiens.	Appuyez sur <b>ENTRÉE</b>

# RÉGLAGE DES PARAMÈTRES

Élément	Fonction	Plage
RÉINITIALISER DÉFAUT	Réinitialise tous les réglages sur les valeurs d'usine par défaut.	Appuyez sur <b>ENTRÉE</b>
DICOM COMPENSER	Différentes courbes DICOM sont fournies pour différentes variations de lumière ambiante	0,1,2,3,4,5



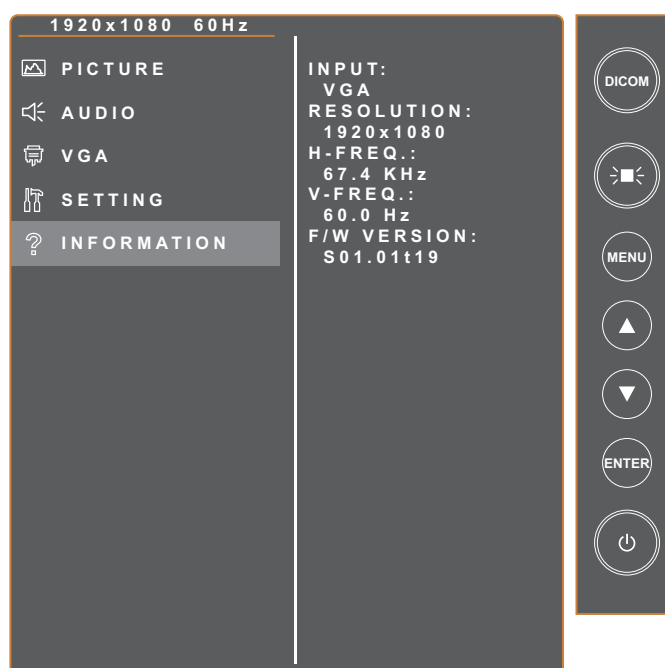

## 3.5 Menu Information

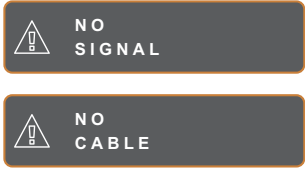

Élément	Fonction	Plage
ENTRÉE	Affiche la source d'entrée.	N/A
RÉSOLUTION	Affiche la résolution du moniteur.	N/A
FRÉQ-H	Affiche la fréquence horizontale.	N/A
FRÉQ-V	Affiche la fréquence verticale.	N/A
VERSION F/W	Affiche la version du firmware.	N/A

# CHAPITRE 4 : ANNEXE

## 4.1 Message d'avertissement

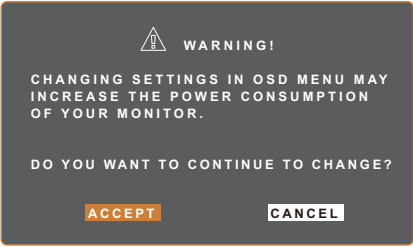
Messages d'avertissement	Cause	Solution
<p>Aucun signal de la source sélectionnée</p> 	Le câble de signal n'est pas correctement branché.	<ul style="list-style-type: none"> <li>• Vérifier la sortie de la source de signal sélectionnée.</li> <li>• Choisissez une autre source de signal.</li> <li>• Vérifiez que les câbles de signal appropriés sont bien branchés/ne sont pas lâches.</li> </ul>
<p>Les fenêtres contextuelles <b>Activer</b> et <b>Désactiver</b> de la fonction LightBox s'affichent.</p> 	Le moniteur va exécuter ou désactiver la fonction LightBox.	Basculez le bouton  pour activer/désactiver la fonction.
<p>Les fenêtres contextuelles <b>Activer</b> et <b>Désactiver</b> de la fonction DICOM s'affichent.</p> 	L'écran va exécuter ou désactiver la fonction DICOM.	Basculez le bouton <b>DICOM</b> pour activer/désactiver la fonction.
<p>Impossible de mettre à jour le firmware</p> 	<ul style="list-style-type: none"> <li>• Aucun disque USB n'a été branché sur le connecteur USB du moniteur LCD.</li> <li>• Aucun fichier de firmware n'a été enregistré sur le disque USB branché.</li> </ul>	Copiez le fichier du firmware dans le répertoire racine du disque USB. Branchez ensuite le disque USB sur le connecteur USB.
<p>Un message d'avertissement s'affiche</p> 	Ce message d'avertissement ne s'affiche que lorsque la fonction du menu <b>PARAMÈTRES</b> est modifiée pour la première fois.	Appuyez sur le bouton <b>ENTRÉE</b> (l'onglet « ACCEPTER » est sélectionné par défaut) pour confirmer la modification des paramètres, ou choisissez l'onglet « ANNULER » et appuyez sur le bouton <b>ENTRÉE</b> pour annuler la modification des paramètres. <b>Remarque</b> : L'opération peut varier selon les modèles de produit.



# ANNEXE

## 4.2 Résolution prise en charge

Résolution	Fréquence horizontale (kHz)	Bande passante (MHz)	Polarité	
			H	V
VGA 720x400 70Hz	31,47	28,322	-	+
VGA 640x480 60Hz	31,47	25,175	-	-
MAC 640x480 67Hz	35	32,24	-	-
VESA 640x480 72Hz	37,86	31,5	-	-
VESA 640x480 75Hz	37,5	31,5	-	-
VESA 800x600 56Hz	35,16	36	+	+
VESA 800x600 60Hz	37,88	40	+	+
VESA 800x600 75Hz	46,88	49,5	+	+
VESA 800x600 72Hz	48,08	50	+	+
MAC 832x624 75Hz	49,72	57,283	-	-
VESA 1024x768 60Hz	48,36	65	-	-
VESA 1024x768 70Hz	56,48	75	-	-
VESA 1024x768 75Hz	60,02	78,75	+	+
SXGA 1280x1024 60Hz	64	108	+	+
SXGA 1280x1024 75Hz	80	135	+	+
SXGA 1152x864 75Hz	67,5	108	+	+
SXGA 1280x960 60Hz	60	108	+	+
WXGA+ 1440x900 60Hz	56	106,5	-	+
WXGA+ 1440x900 75Hz	70,6	136,75	-	+
WSXGA+ 1680x1050 60Hz	65,2	146	-	+
WSXGA+ 1680x1050 75Hz	82,3	187	-	+
VESA 1280x 768 60Hz	47,776	79,5	-	+
1920x1080 60Hz	67,5	148,5	+	+

## 4.3 Nettoyage

### Avertissements sur l'utilisation du moniteur

- Ne pas mettre vos mains, votre visage ou des objets à proximité des trous de ventilation du moniteur. Le haut du moniteur est généralement très chaud à cause de la température élevée de l'air d'échappement qui sort des trous de ventilation. Des brûlures ou des blessures sont possibles si une des parties du corps est trop proche de ces trous. Poser un objet près du haut du moniteur peut également endommager l'objet, et le moniteur, à cause de la chaleur.
- Veillez à débrancher tous les câbles avant de déplacer le moniteur. Le déplacement du moniteur avec ses câbles branchés peut endommager les câbles et provoquer un incendie ou une électrocution.
- Débranchez le cordon d'alimentation de la prise murale par mesure de précaution avant d'effectuer tout type de nettoyage ou d'entretien.

### Instructions de nettoyage du panneau frontal

- Le panneau du moniteur a été spécialement traité. Essayez délicatement la surface en utilisant uniquement un chiffon de nettoyage ou un chiffon doux, non pelucheux.
- Si la surface devient sale, mouillez un chiffon doux, non pelucheux dans une solution de détergent doux. Essorez le chiffon pour enlever l'excès de liquide. Essayez la surface du moniteur pour nettoyer la saleté. Puis utilisez un chiffon sec du même type pour l'essuyer.
- Ne pas rayer ou frapper la surface du panneau avec les doigts ou des objets durs de toute nature.
- N'utilisez pas de substances volatiles comme des sprays d'insertion, des solvants ou des diluants.

### Instructions de nettoyage du boîtier

- Si le boîtier est sale, essuyez le boîtier avec un chiffon doux et sec.
- Si le boîtier est très sale, mouillez un chiffon non pelucheux dans une solution de détergent doux. Essorez le chiffon pour enlever autant d'eau que possible. Essayez le boîtier. Utilisez un autre chiffon sec pour essuyer jusqu'à ce que la surface soit sèche.
- Ne laissez pas de l'eau ou du détergent entrer en contact avec la surface du moniteur. Si de l'eau ou de l'humidité pénètre dans l'appareil, cela peut causer des problèmes d'utilisation et poser des risques d'électrocutions.
- Ne pas rayer ou frapper le boîtier avec les doigts ou des objets durs de toute nature.
- N'utilisez pas de substances volatiles comme des sprays d'insertion, des solvants et des diluants pour nettoyer le boîtier.
- Ne placez pas d'objets en caoutchouc ou en PVC quels qu'ils soient près du boîtier pendant des périodes prolongées.

## 4.4 Dépannage

Suivez les solutions ci-dessous pour résoudre les problèmes fréquents et contactez-nous si votre problème persiste.

Problème	Causes possibles et solutions
Le voyant LED d'alimentation est éteint.	<ul style="list-style-type: none"> <li>• Vérifiez que le moniteur LCD est ALLUMÉ.</li> <li>• Vérifiez que le cordon d'alimentation est branché correctement sur le moniteur LCD.</li> <li>• Vérifiez si le cordon d'alimentation est branché sur une prise de courant.</li> </ul>
Le voyant LED d'alimentation est ORANGE.	<ul style="list-style-type: none"> <li>• Vérifiez si l'ordinateur est ALLUMÉ.</li> <li>• Vérifiez si l'ordinateur est en veille, faites bouger la souris ou appuyez sur une touche du clavier pour réveiller l'ordinateur.</li> </ul>
Le texte affiché est flou.	<ul style="list-style-type: none"> <li>• Configurez les paramètres du menu IMAGE. Voir page 18~19.</li> <li>• Exécutez la fonction RÉGLAGE AUTO pour l'entrée VGA. Voir la page 21.</li> </ul>
La position de l'image est incorrecte.	<ul style="list-style-type: none"> <li>• Réglez les paramètres POSITION H et POSITION V pour l'entrée VGA. Voir la page 21.</li> </ul>
L'écran devient tout blanc.	<ul style="list-style-type: none"> <li>• Vérifiez si la fonction LIGHT BOX a été activée. Appuyez sur le bouton  pour désactiver la fonction.</li> </ul>
Image scintillante ou image avec des ondulations.	<ul style="list-style-type: none"> <li>• Il y a peut-être des appareils ou des équipements électriques présentant des perturbations électroniques. Essayez de déplacer le moniteur LCD ou de rebrancher la fiche sur une autre prise de courant.</li> </ul>
Écran sombre ou extrêmement lumineux	<ul style="list-style-type: none"> <li>• Réglez les paramètres de luminosité/contraste. Voir la page 18.</li> <li>• Vérifiez si la fonction DICOM a été activée. Appuyez sur le bouton <b>DICOM</b> pour désactiver la fonction.</li> </ul>
L'image affichée semble déformée.	<ul style="list-style-type: none"> <li>• Ajustez le rapport d'aspect. Voir la page 19.</li> </ul>
Image avec une différence de couleur.	<ul style="list-style-type: none"> <li>• Ajustez les paramètres de la température des couleurs. Voir la page 18.</li> </ul>
Aucun son audio.	<ul style="list-style-type: none"> <li>• Ajustez les paramètres audio. Voir la page 20.</li> <li>• Vérifiez si le câble audio est branché correctement sur le moniteur LCD.</li> </ul>

# CHAPITRE 5 : SPÉCIFICATIONS

## 5.1 Spécifications du moniteur

DR-2202		
Panneau	Type d'écran	TFT LCD à rétroéclairage LED (technologie IPS)
	Taille de l'écran	21,5"
	Résolution max.	FHD 1920 x 1080
	Pas de pixels	0,248 mm
	Luminosité	500 cd/m <sup>2</sup>
	DICOM Luminosité	300 cd/m <sup>2</sup> (Préréglage)
	Rapport de contraste	1000:1
	Angle de vue (H/V)	178°/178°
	Couleurs d'affichage	16,7 M (Vrai 8 bits)
	Temps de réponse	5 ms
	Traitement de surface	Traitement antireflet (Haze 25%), revêtement dur 3H
Fréquence	Fréquence (H)	31 kHz-84 KHz
	Fréquence (V)	56 Hz-75 Hz
Entrée	DisplayPort	x 1
	HDMI	1.4 x 1
	VGA	D-Sub 15 broches x 1
Autre connectivité	USB	2.0 x 1 (Port de service)
Audio	Entrée audio	Prise jack stéréo audio (3.5 mm)
	Haut-parleurs internes	3W x 2
Alimentation	Alimentation	Externe
	Besoins énergétiques	12VCC, 0,5A
	Mode Marche	15W (marche)
	Mode veille	< 0,5W
	Mode Éteint	< 0,3W
Verre	Épaisseur	1.8 mm
	Taux de réflexion	< 2%
	Taux de transmission	> 96%
	Classement IK	IK07
Conditions de fonctionnement	Température	0°C-40°C (32°F-104°F)
	Humidité	10%-90% (sans condensation)
Conditions de stockage	Température	-20°C-60°C (-4°F-144°F)
	Humidité	5%-95% (sans condensation)
DICOM		Oui
Montage	VESA FPMPI	Oui (100 x 100 mm & 300 x 100 mm)
Sécurité	Encoche de sécurité Kensington	Oui
Dimensions	Dimensions sans le socle (L x H x P)	528,4 x 325,5 x 48,2 mm (20,8" x 12,8" x 1,9")
	Emballage (L x H x D)	610,0 x 405,0 x 160,0 mm (24,0" x 15,9" x 6,3")
Poids	Produit sans le socle	4,7 kg (10,4 livres)
	Produit	5,52 kg (12,2 livres)

### Remarque :

- ◆ Toutes les spécifications sont sujettes à modification sans préavis.

# SPÉCIFICATIONS

## 5.2 Dimensions du moniteur

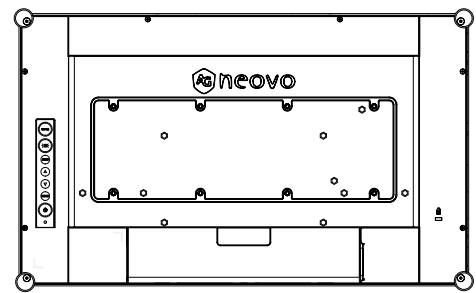
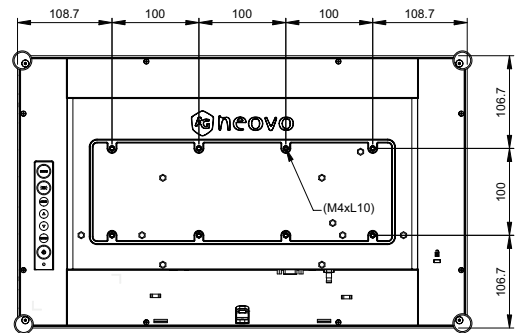
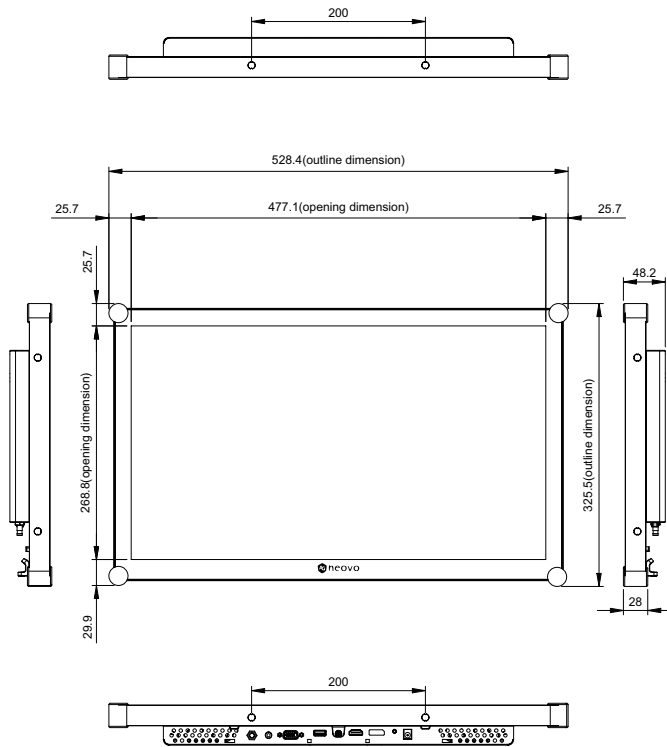

### AG Neovo

Company Address: 5F-1, No. 3-1, Park Street, Nangang District, Taipei, 11503, Taiwan.

Copyright © 2025 AG Neovo. All rights reserved.

DR-2202 Eprel registration number: 1961931

DR2220\_UM\_V0111