



THE DISPLAY CHOICE  
OF PROFESSIONALS™

[www.agneovo.com](http://www.agneovo.com)

**Bedienungsanleitung**

LCD-Monitor DR-2202

<b>Sicherheitshinweise .....</b>	<b>3</b>
Federal Communications Commission- (FCC) Hinweis (nur USA) .....	3
Entsorgung elektrischer und elektronischer Altgeräte (WEEE) .....	4
<b>Vorsichtsmaßnahmen.....</b>	<b>5</b>
Wichtige Hinweise zur Aufstellung .....	5
Wichtige Hinweise zum Betrieb.....	6
Reinigung und Wartung.....	6
Hinweise zum LCD-Monitor.....	7
<b>KAPITEL 1: PRODUKTBE SCHREIBUNG .....</b>	<b>8</b>
1.1 Lieferumfang .....	8
1.2 Wandmontage .....	9
1.3 Monitor verwenden.....	10
1.3.1 Frontansicht.....	10
1.3.2 Rückansicht und Bedientasten.....	10
1.3.3 Eingänge/Ausgänge.....	12
1.4 Kabelabdeckung entfernen .....	13
1.5 Verbindungen herstellen.....	14
<b>KAPITEL 2: OSD-MENÜ.....</b>	<b>15</b>
2.1 OSD-Menü verwenden.....	15
2.2 OSD-Menübaum .....	17
<b>KAPITEL 3: Einstellungen anpassen .....</b>	<b>18</b>
3.1 Helligkeitsmenü .....	18
3.2 Audio-Menü .....	20
3.3 VGA-Menü.....	21
3.4 Einstellungs menü .....	22
3.5 Informationsmenü.....	23
<b>KAPITEL 4: ANHANG.....</b>	<b>24</b>
4.1 Warnmeldungen .....	24
4.2 Unterstützte Auflösungen .....	25
4.3 Reinigung .....	26
4.4 Fehlerbehebung .....	27
<b>KAPITEL 5: TECHNISCHE DATEN.....</b>	<b>28</b>
5.1 Technische Daten des Monitors .....	28
5.2 Monitor-Abmessungen .....	29

# Sicherheitshinweise

## Federal Communications Commission- (FCC) Hinweis (nur USA)



Dieses Gerät wurde getestet und als mit den Grenzwerten für Digitalgeräte der Klasse B gemäß Teil 15 der FCC-Regularien übereinstimmend befunden. Diese Grenzwerte wurden geschaffen, um angemessenen Schutz gegen Störungen beim Betrieb in Wohngebieten zu gewährleisten. Dieses Gerät erzeugt, verwendet und kann Hochfrequenzenergie abstrahlen und kann – falls nicht in Übereinstimmung mit den Bedienungsanweisungen installiert und verwendet – Störungen der Funkkommunikation verursachen. Allerdings ist nicht gewährleistet, dass es in bestimmten Installationen nicht zu Störungen kommt. Falls diese Ausrüstung Störungen des Radio- oder Fernsehempfangs verursachen sollte, was leicht durch Aus- und Einschalten der Ausrüstung herausgefunden werden kann, wird dem Anwender empfohlen, die Störung durch eine oder mehrere der folgenden Maßnahmen zu beseitigen:

- Neuausrichtung oder Neuplatzierung der Empfangsantenne(n).
- Vergrößern des Abstands zwischen Gerät und Empfänger.
- Anschluss des Gerätes an einen vom Stromkreis des Empfängers getrennten Stromkreis.
- Hinzuziehen des Händlers oder eines erfahrenen Radio-/Fernsehtechnikers.



Nicht ausdrücklich von der für die Konformität verantwortlichen Partei zugelassene Änderungen oder Modifikationen können die Berechtigung des Nutzers zur Bedienung des Gerätes erlöschen lassen.

Verwenden Sie beim Anschließen dieses Displays an ein Computergerät nur ein mit dem Display geliefertes HF-geschirmtes Kabel.

Setzen Sie dieses Gerät zur Vermeidung von Schäden, die Brände und Stromschläge verursachen können, keinem Regen oder übermäßiger Feuchtigkeit aus.

Dieses Digitalgerät der Klasse B erfüllt sämtliche Anforderungen der Canadian Interference-Causing Equipment Regulation.



Dieses Gerät erfüllt Teil 15 der FCC-Regularien. Der Betrieb unterliegt den folgenden beiden Voraussetzungen: (1) Dieses Gerät darf keine Störungen verursachen, und (2) dieses Gerät muss jegliche empfangenen Störungen hinnehmen, einschließlich Störungen, die zu unbeabsichtigtem Betrieb führen können.

# Sicherheitshinweise

## Entsorgung elektrischer und elektronischer Altgeräte (WEEE)



Dieses Symbol am Produkt oder an seiner Verpackung zeigt an, dass dieses Produkt nicht mit dem Hausmüll entsorgt werden darf. Stattdessen liegt es in Ihrer Verantwortung, das Altgerät an eine spezielle Sammelstelle zum Recycling von elektrischen und elektronischen Altgeräten zu übergeben. Die getrennte Sammlung und das Recycling Ihrer Altgeräte zum Zeitpunkt der Entsorgung hilft bei der Schonung natürlicher Ressourcen und gewährleistet eine für menschliche Gesundheit und Umwelt unschädliche Methode der Wiederverwertung. Weitere Informationen darüber, wo Sie Ihr Altgerät zum Recycling entsorgen können, erfahren Sie bei Ihrer örtlichen Stadtverwaltung, Ihrem Entsorgungsbetrieb oder in dem Laden, in dem Sie das Produkt erworben haben.



Für private Haushalte in der Europäischen Union. Damit natürliche Ressourcen geschont werden und das Produkt auf eine Weise recycelt wird, die menschliche Gesundheit und Umwelt schützt, bitten wir Sie, Folgendes zu beachten:

- Die durchgestrichene Abfalltonne auf Rädern am Gerät oder an der Außenverpackung zeigt an, dass das Produkt die EU-Richtlinie zur Entsorgung elektrischer und elektronischer Altgeräte (WEEE) erfüllt
- Entsorgen Sie Altgeräte immer getrennt vom Hausmüll
- Batterien müssen zuvor entfernt und separat bei einem entsprechenden Sammelsystem entsorgt werden
- Sie sind dafür verantwortlich, personenbezogene Daten auf Altgeräten vor der Entsorgung zu löschen
- Private Haushalte können ihre Altgeräte kostenlos zurückgeben
- Weitere Informationen darüber, wo Sie Ihr Altgerät zum Recycling entsorgen können, erfahren Sie bei Ihrer örtlichen Stadtverwaltung, Ihrem Entsorgungsbetrieb oder in dem Laden, in dem Sie das Produkt erworben haben.

# Vorsichtsmaßnahmen



## In dieser Anleitung verwendete Symbole

	Dieses Symbol weist auf mögliche Gefährdungen hin, die zu Verletzungen oder Beschädigungen des Gerätes führen können.
	Dieses Symbol weist auf wichtige Betriebs- oder Wartungshinweise hin.

## Hinweis

- Lesen Sie diese Bedienungsanleitung aufmerksam durch, bevor Sie Ihren LCD- Monitor benutzen. Bewahren Sie die Anleitung auf, damit Sie später darin nachlesen können.
- Die in diese Bedienungsanleitung erwähnten technischen Daten und weitere Angaben dienen lediglich Referenzzwecken. Sämtliche Angaben können sich ohne Vorankündigung ändern. Aktualisierte Inhalte können Sie über unsere Internetseiten unter [www.agneovo.com](http://www.agneovo.com) herunterladen.
- Entfernen Sie zum Schutz Ihrer Rechte als Konsument keine Aufkleber vom LCD-Monitor. Andernfalls können sich negative Auswirkungen auf die Garantiezeit ergeben.

## Wichtige Hinweise zur Aufstellung



Stellen Sie den LCD-Monitor nicht in der Nähe von Wärmequellen wie Heizungen, Entlüftungsöffnungen und nicht im prallen Sonnenlicht auf.



Decken Sie keinerlei Belüftungsöffnungen im Gehäuse ab.



Stellen Sie Ihren LCD-Monitor auf einer stabilen Unterlage auf. Achten Sie darauf, dass der Monitor keinen Vibrationen oder Stößen ausgesetzt wird.



Wählen Sie einen gut belüfteten Ort zur Aufstellung Ihres LCD-Monitors.



Stellen Sie den LCD-Monitor nicht im Freien auf.



Meiden Sie bei der Aufstellung staubige und feuchte Orte.



Lassen Sie keine Flüssigkeiten auf oder in das Gerät gelangen, stecken Sie keinerlei Gegenstände durch die Belüftungsöffnungen in den LCD-Monitor. Andernfalls kann es zu Bränden, Stromschlägen und schweren Beschädigungen Ihres LCD-Monitors kommen.

# Vorsichtsmaßnahmen

## Wichtige Hinweise zum Betrieb



Nutzen Sie ausschließlich das mit dem LCD-Monitor gelieferte Netzkabel.



Die Steckdose sollte sich in unmittelbarer Nähe des LCD-Monitors befinden und jederzeit frei zugänglich sein.



Falls Sie Verlängerungskabel oder Steckdosenleisten zur Stromversorgung Ihres LCD-Monitors nutzen, achten Sie gut darauf, dass die Gesamtleistung sämtlicher angeschlossenen Geräte keinesfalls die zulässige Leistung der Steckdose überschreitet.



Stellen Sie nichts auf das Netzkabel. Stellen Sie Ihren LCD-Monitor nicht so auf, dass auf das Netzkabel getreten werden kann.



Falls Sie Ihren LCD-Monitor auf unbestimmte Zeit nicht nutzen sollten, ziehen Sie immer den Netzstecker aus der Steckdose.



Wenn Sie den Netzstecker ziehen, fassen Sie grundsätzlich den Stecker selbst. Ziehen Sie nicht am Kabel; andernfalls kann es zu Bränden oder Stromschlägen kommen.

Netz- oder Gerätestecker dienen als Trennvorrichtung; die Trennvorrichtung muss stets zugänglich bleiben. Trennen Sie Ihr Produkt vor Reparatur oder Reinigung immer vollständig vom Stromnetz. Schließen Sie im eingeschalteten Zustand keine Geräte an, da plötzliche Spannungsspitzen empfindliche elektronische Komponenten beschädigen können.



Ziehen Sie den Netzstecker nicht mit feuchten oder gar nassen Händen; berühren Sie das Netzkabel möglichst nicht, wenn Sie feuchte Hände haben.

## Reinigung und Wartung

Das Gerät vor dem Reinigen von der Steckdose trennen.

Verwenden Sie zur Reinigung keine flüssigen oder aerosolen Reiniger.

Verwenden Sie ein feuchtes Tuch. Reinigen Sie Ihren Monitor monatlich.



Der LCD-Monitor kommt mit optischem Glas von NeoV™ Optical Glass. Reinigen Sie Glasfläche und Gehäuse mit einem weichen Tuch. Der Monitor kann mit einem mit 95-prozentigen Äthylalkohol angefeuchteten Tuch gereinigt werden.



Berühren Sie die Glasflächen nicht mit scharfen oder spitzen Gegenständen wie Bleistiften, Kugelschreibern oder Schraubendrehern, klopfen Sie nicht dagegen. Andernfalls kann es zu unschönen Kratzern in der Glasfläche kommen.



Versuchen Sie niemals, Ihren LCD-Monitor selbst zu reparieren. Überlassen Sie solche Tätigkeiten grundsätzlich qualifizierten Fachkräften. Beim Öffnen des Gehäuses und beim Entfernen von Abdeckungen können Sie sich gefährlichen Spannungen und anderen Risiken aussetzen.



### Warnung:



Unter folgenden Bedingungen ziehen Sie sofort den Netzstecker

aus der Steckdose und lassen das Gerät von einem Fachmann überprüfen und gegebenenfalls reparieren:

- ◆ Falls das Netzkabel beschädigt ist.
- ◆ Falls der LCD-Monitor fallen gelassen oder das Gehäuse beschädigt wurde.
- ◆ Falls Rauch aus dem LCD-Monitor austritt oder das Gerät einen ungewöhnlichen Geruch von sich gibt.



### Warnung:



Von der Deckenmontage oder Montage an einer anderen horizontalen Fläche über dem Kopf wird abgeraten.

Von der Anleitung abweichende Installationen können zu unvorhersehbaren Folgen führen, insbesondere zu Verletzungen und Sachschäden. Falls bereits eine Montage an der Decke oder an anderen horizontalen Flächen erfolgt sein sollte, setzen Sie sich unbedingt mit AG Neovo in Verbindung – mit einiger Sicherheit lässt sich eine befriedigende Lösung finden.

# Vorsichtsmaßnahmen

---

## Hinweise zum LCD-Monitor

---

Damit die Leuchtkraft Ihres neuen Bildschirms möglichst lange erhalten bleibt, empfehlen wir Ihnen eine möglichst geringe Helligkeitseinstellung; dies tut auch Ihren Augen gut, wenn Sie in abgedunkelter Umgebung arbeiten.

---

Da die Leuchtmittel im LCD-Monitor im Laufe der Zeit altern, ist es völlig normal, dass die Helligkeit der Beleuchtung auf lange Sicht nachlässt.

---

Falls statische, unbewegte Bilder über längere Zeit angezeigt werden, kann sich ein solches Bild dauerhaft im LCD-Monitor festsetzen. Dieser Effekt ist als „eingebrenntes Bild“ bekannt.

Damit es nicht zu eingebrennten Bildern kommt, beherzigen Sie bitte die folgenden Hinweise:

- Nehmen Sie die nötigen Einstellungen vor, damit sich der LCD-Monitor nach einigen Minuten von selbst abschaltet, wenn Sie nicht damit arbeiten.
- Nutzen Sie einen Bildschirmschoner, der bewegte oder wechselnde Grafiken oder ein konstant weißes Bild anzeigt.
- Wechseln Sie Ihr Desktop-Hintergrundbild regelmäßig.
- Stellen Sie die Helligkeit Ihres LCD-Monitors möglichst gering ein.
- Schalten Sie den LCD-Monitor aus, wenn Sie es nicht benutzen.

Falls es dennoch zu eingebrennten Bildern gekommen ist:

- Schalten Sie den LCD-Monitor längere Zeit komplett ab. Längere Zeit bedeutet hier: Mehrere Stunden bis mehrere Tage.
  - Stellen Sie einen Bildschirmschoner ein, lassen Sie diesen über längere Zeit laufen.
  - Lassen Sie längere Zeit abwechselnd ein komplett weißes und schwarzes Bild anzeigen.
- 

Wenn Sie den LCD-Monitor von einem Raum in den anderen bringen oder das Gerät starken Temperaturschwankungen unterworfen wird, kann sich Kondenswasser auf oder hinter der Glasfläche bilden. Falls dies geschehen sollte, schalten Sie Ihren LCD-Monitor erst dann wieder ein, wenn das Kondenswasser vollständig verschwunden ist.

---

Bei feuchter Witterung kann die Innenseite der Glasfläche hin und wieder durchaus etwas beschlagen. Diese Störung verschwindet nach wenigen Tagen und bei Änderung der Wetterlage von selbst.

---

Ein LCD-Bildschirm besteht aus Millionen winziger Transistoren. Bei dieser riesigen Anzahl kann es vorkommen, dass einige wenige Transistoren nicht richtig funktionieren und dunkle oder helle Punkte verursachen. Dies ist ein Effekt, der die LCD-Technologie sehr häufig begleitet und nicht als Fehler angesehen werden sollte.

---

# KAPITEL 1: PRODUKTBESCHREIBUNG

## 1.1 Lieferumfang

Überzeugen Sie sich beim Auspacken, dass die folgenden Artikel im Lieferumfang enthalten sind. Falls etwas fehlen oder beschädigt sein sollte, wenden Sie sich bitte an Ihren Händler.

LCD-Monitor



Schnellstartanleitung



Netzteil

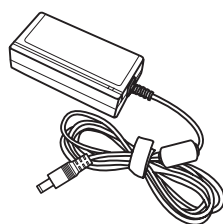

Netzleitung

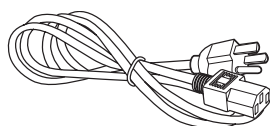

HDMI-Kabel

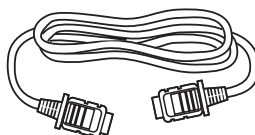

### Hinweis:

Es darf nur das mitgelieferte Netzteil verwendet werden:

- ◆ ADAPTER TECH  
Modellnummer: ATM065T-P120  
Leistung: 12 V/5 A 60 W

### Hinweis:

- ◆ Die Abbildungen dienen lediglich der Veranschaulichung. Das tatsächliche Aussehen der Artikel kann etwas abweichen.



# PRODUKTBESCHREIBUNG

## 1.2 Wandmontage

Montieren Sie den LCD-Monitor anhand folgender Schritte an die Wand:

- 1 Legen Sie den LCD-Monitor mit der Bildschirmseite nach unten auf einen gepolsterten Untergrund.
- 2 Verschrauben Sie die Bildschirmhalterung mit den VESA-Bohrungen an der Rückwand des LCD-Monitors.

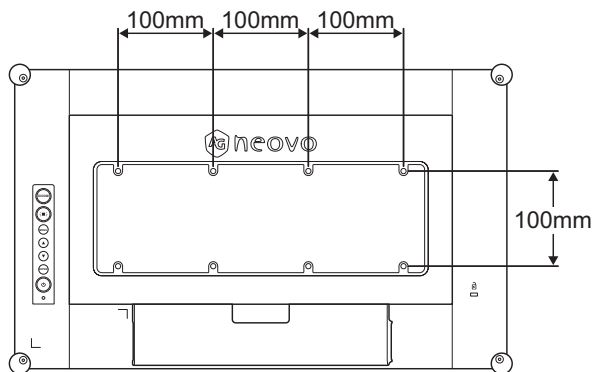

### Hinweis:

Legen Sie zum Schutz der Glasfläche ein Handtuch oder ein anderes weiches Tuch unter, ehe Sie den LCD-Monitor mit der Bildseite nach unten ablegen.



### Warnung:



Von der Deckenmontage oder Montage an einer anderen horizontalen Fläche über dem Kopf wird abgeraten.

Von der Anleitung abweichende Installationen können zu unvorhersehbaren Folgen führen, insbesondere zu Verletzungen und Sachschäden. Falls bereits eine Montage an der Decke oder an anderen horizontalen Flächen erfolgt sein sollte, setzen Sie sich unbedingt mit AG Neovo in Verbindung – mit einiger Sicherheit lässt sich eine befriedigende Lösung finden.

### Hinweis:

Sorgen Sie gewissenhaft dafür, dass sich der LCD-Monitor auch bei starken Erschütterungen (z. B. Erdbeben) nicht lösen und Verletzungen oder Sachschäden verursachen kann.

- ◆ Nutzen Sie ausschließlich den von AG Neovo empfohlenen Wandmontagesatz mit 100 x 100 und 300 x 100 mm Lochabstand.
- ◆ Fixieren Sie den LCD-Monitor an einer Wand, die das Gewicht des Gerätes mitsamt Halterung mühelos tragen kann.

# PRODUKTBESCHREIBUNG

## 1.3 Monitor verwenden

### 1.3.1 Frontansicht

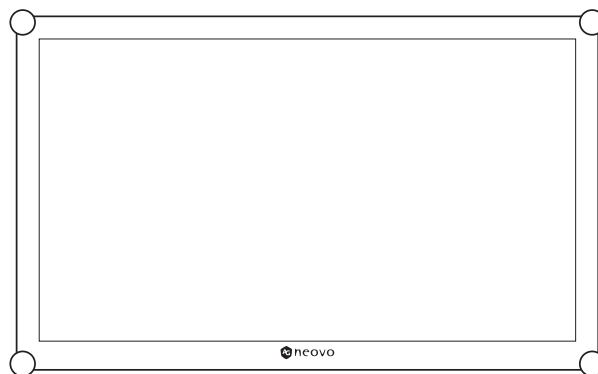

### 1.3.2 Rückansicht und Bedientasten

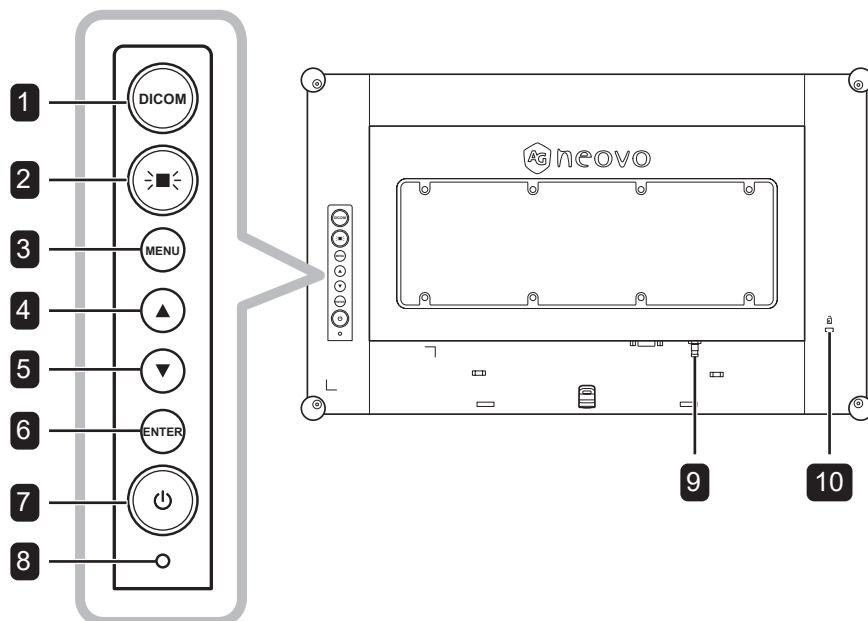

# PRODUKTBESCHREIBUNG

## 1 DICOM

- Zum Ein- oder Ausschalten der DICOM-Funktion. Diese Funktion dient der zuverlässigen Vereinheitlichung von Grauskala und Helligkeit, was bei medizinischen Beurteilungen entscheidend ist.

Bei Aktivierung stellt das System **BILDMODUS** automatisch auf **DICOM** ein.



DICOM ON

- Drücken Sie die Taste bei eingeblendetem OSD zum Schließen der OSD-Menüs.

## 2 LIGHT BOX ( )

- Zum Ein- oder Ausschalten der LIGHTBOX-Funktion drücken. Diese Funktion wird bei herkömmlichen Röntgenfolien verwendet. Bei Aktivierung wird der Bildschirmhintergrund automatisch weiß geschaltet.



LIGHTBOX ON

- Drücken Sie die Taste bei eingeblendetem OSD zum Schließen der OSD-Menüs.

## 3 MENÜ

Zum Anzeigen/Ausblenden des Bildschirmmenüs drücken.

## 4 Aufwärts (▲)

**Hot-Key: Audiolautstärke anpassen**

- Blendet den Lautstärkeregler ein.



32

Passen Sie die Lautstärke dann mit ▲/▼ nach Wunsch an.

- Bei eingeblendetem OSD-Menü: Zur Auswahl einer Option oder zur Anpassung der Einstellungen drücken.

## 5 Abwärts (▼)

**Hot-Key: Audiolautstärke anpassen**

- Blendet den Lautstärkeregler ein.



32

Passen Sie die Lautstärke dann mit ▲/▼ nach Wunsch an.

- Bei eingeblendetem OSD-Menü: Zur Auswahl einer Option oder zur Anpassung der Einstellungen drücken.

## 6 ENTER

**Hot-Key: Eingangsquelle-Auswahl**

- Zum Einblenden des Menü Eingangsquelle drücken.

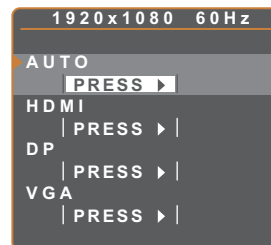

Drücken Sie dann ▲/▼ zur Auswahl der gewünschten Eingangsquelle und drücken Sie anschließend **ENTER**.

- Drücken Sie die Taste bei eingeblendetem OSD-Menü zum Aufrufen des Untermenüs oder zum Bestätigen der Einstellung.

## 7 Ein/Aus (⏻)

Drücken Sie diese Taste zum Ein- und Ausschalten.

## 8 Betriebsanzeige-LED

- Anzeige des Betriebsstatus des LCD-Monitors:
  - Leuchtet grün, wenn der LCD-Monitor eingeschaltet ist.
  - Leuchtet gelb, wenn sich der LCD-Monitor im Bereitschaftsmodus befindet.
  - Leuchtet nicht, wenn der LCD-Monitor ausgeschaltet ist.

## 9 ERDUNGSSTUTZEN

Verbinden Sie ihn mit einer geeigneten Erde.

## 10 KENSINGTON-SCHLOSS

Zu Sicherheitszwecken und zur Diebstahlverhinderung.

# PRODUKTBESCHREIBUNG

## 1.3.3 Eingänge/Ausgänge

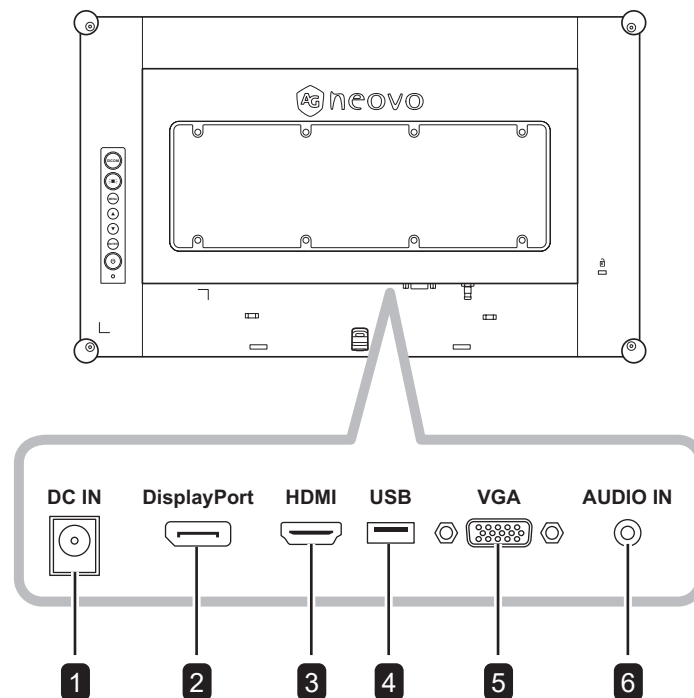

### 1 DC-Eingang

Zum Verbinden mit dem mitgelieferten Netzteil.

### 2 DisplayPort

Zum Verbinden eines DisplayPort-Signaleingangs.

### 3 HDMI

Zum Verbinden eines HDMI-Signaleingangs.

### 4 USB (Service)

Zum Verbinden von USB 2.0 zu Servicezwecken.

### 5 VGA

Zum Verbinden eines VGA-Signaleingangs.

### 6 Audioeingang

Zum Verbinden eines Audiosignaleingangs (3,5-mm-Stereo-Audioanschluss).

# PRODUKTBESCHREIBUNG

## 1.4 Kabelabdeckung entfernen

Gehen Sie zum Entfernen der Kabelabdeckung wie folgt vor:

- 1 Legen Sie den LCD-Monitor mit der Bildschirmseite nach unten auf einen gepolsterten Untergrund. Entfernen Sie dann die Schraube der Kabelabdeckung.
- 2 Drücken Sie die Riegel zum Lösen der Kabelabdeckung von ihrem Fach an der Rückseite des LCD-Monitors.
- 3 Entfernen Sie die Kabelabdeckung.

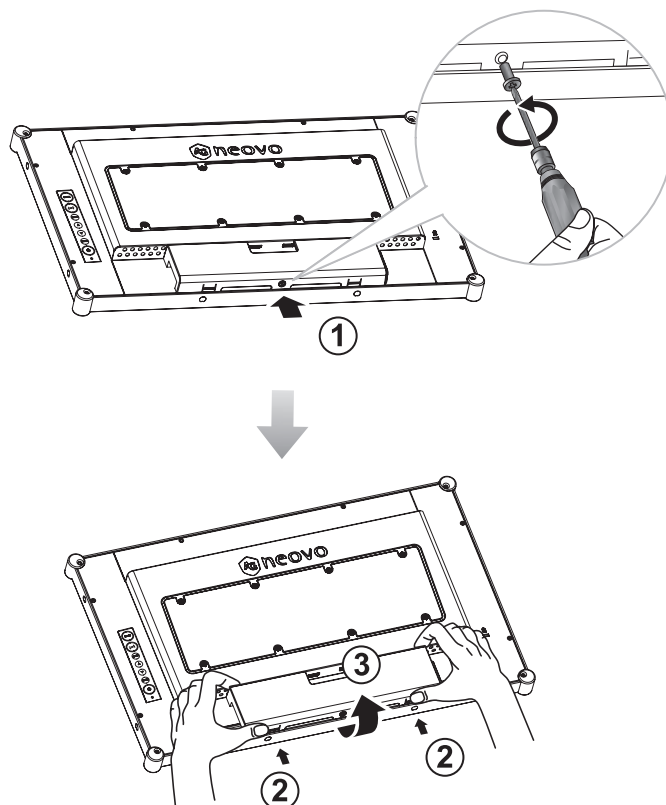

### Hinweis:

- ◆ Gehen Sie zum Wiederanbringen der Kabelabdeckung wie folgt vor:

Richten Sie die Kabelabdeckung an ihrem Fach aus und installieren Sie sie, indem Sie beide Riegel drücken. Sichern Sie dann die Abdeckung mit der Schraube.

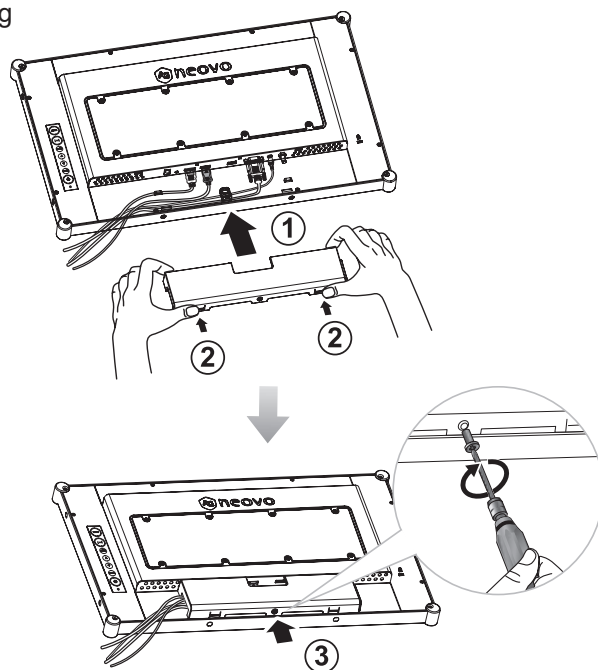

# PRODUKTBESCHREIBUNG

## 1.5 Verbindungen herstellen

Entfernen Sie vor Anschließen von Kabeln die Kabelabdeckung, damit Sie Zugriff auf die I/O-Anschlüsse an der Rückseite des LCD-Monitors erhalten. Siehe Seite 13.

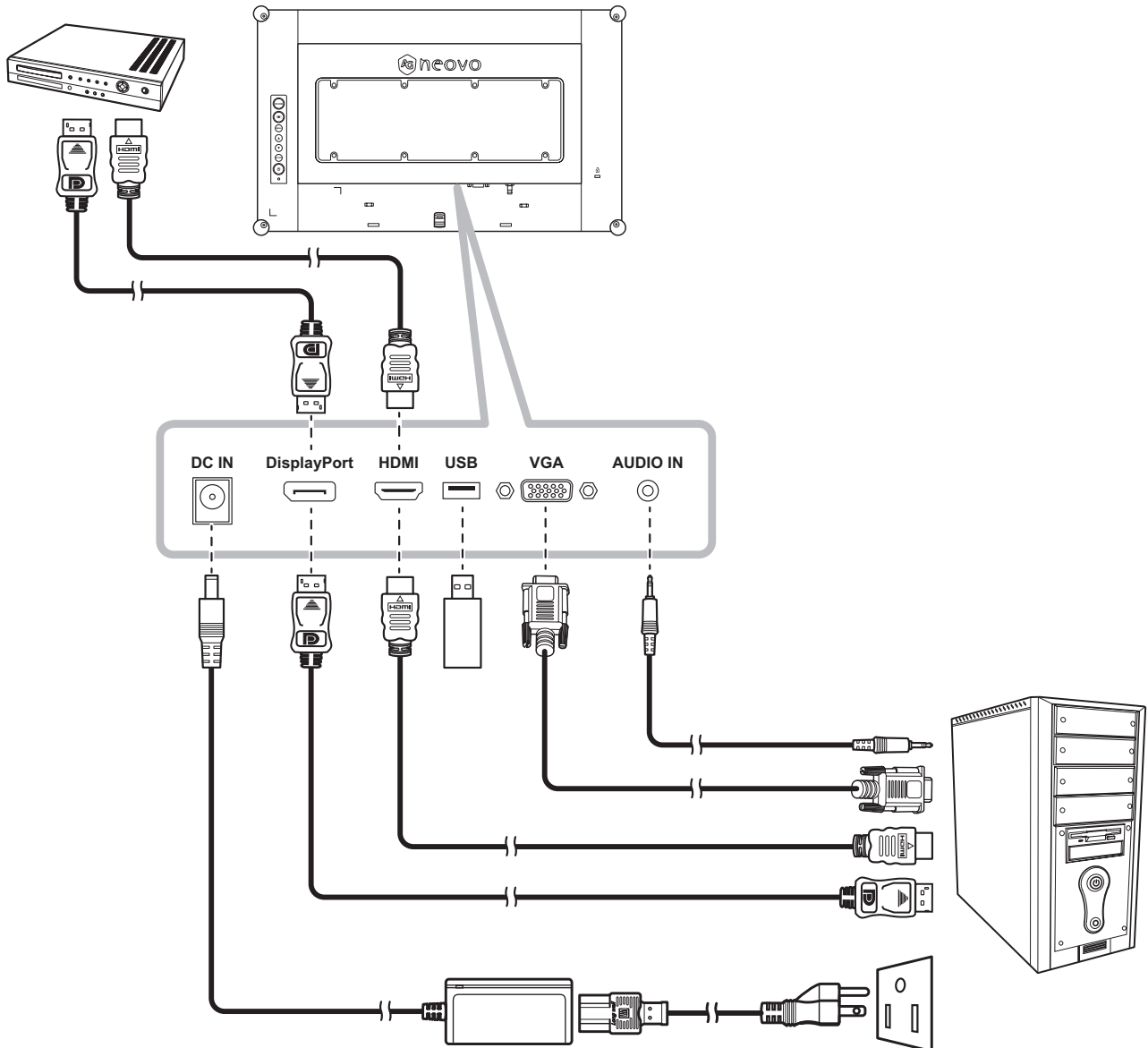

# KAPITEL 2: OSD-MENÜ

## 2.1 OSD-Menü verwenden

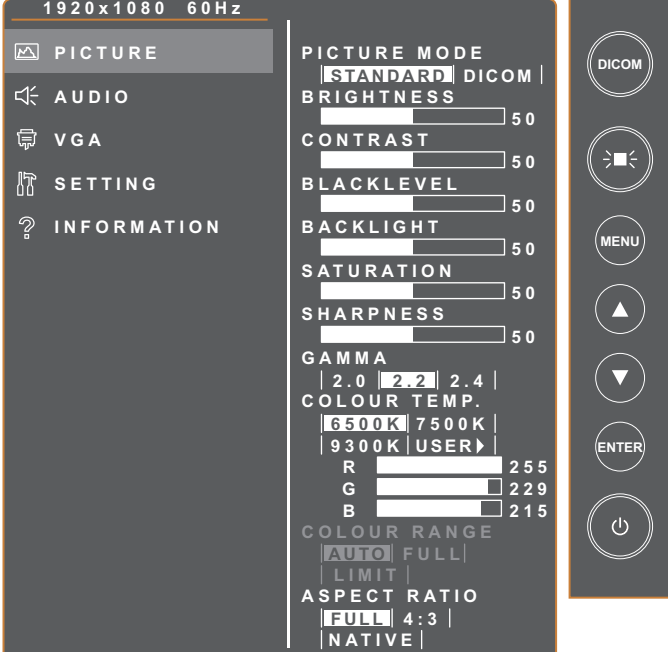
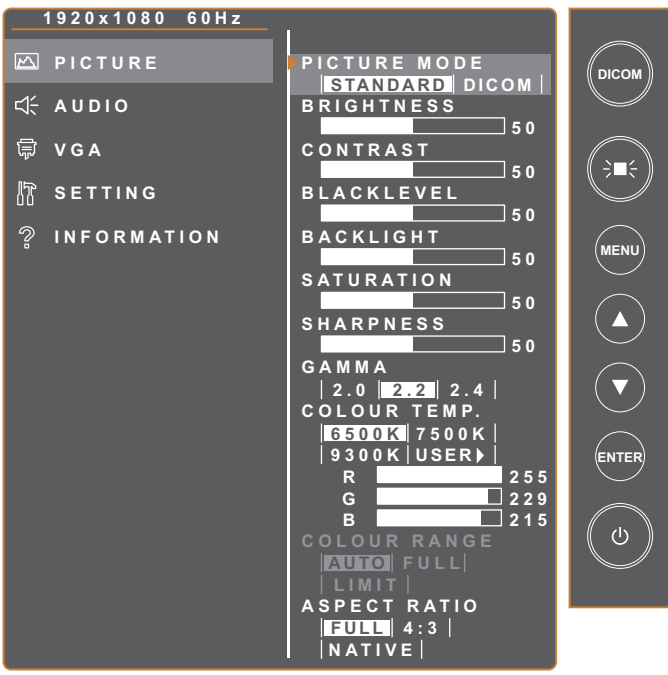
#	Menünavigation	Bedienung
1	<p>Hauptmenü anzeigen.</p> 	<p>Drücken Sie die Taste <b>MENU</b>.</p>
2	<p>Wählen Sie das Untermenü.</p> 	<p>1 Drücken Sie die Taste <b>▲/▼</b>, um das Menüelement auszuwählen.</p> <p>2 Mit der Taste <b>ENTER</b> rufen Sie das Untermenü auf.</p>

Das hervorgehobene Element (grau) zeigt das aktive Untermenü.

# OSD-MENÜ

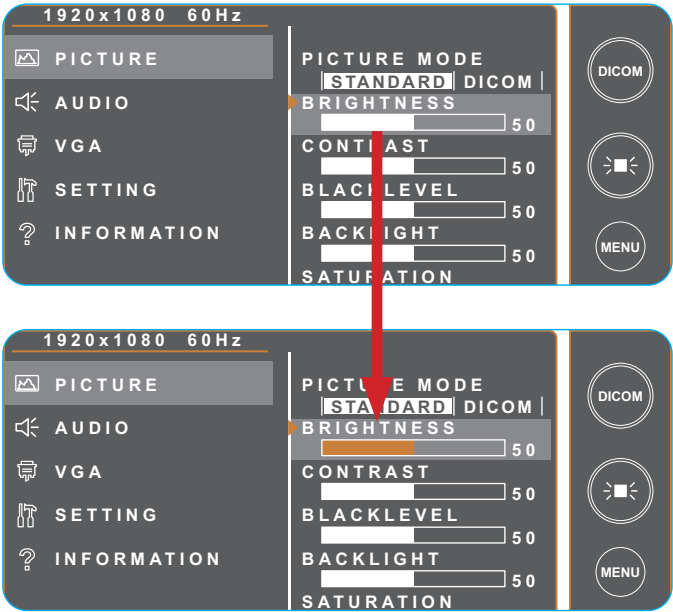
#	Menünavigation	Bedienung
3	<p>Einstellungen anpassen. Das hervorgehobene Element zeigt das aktive Untermenü. Beispiel:</p> 	<ol style="list-style-type: none"> <li>1 Wählen Sie die gewünschte Option mit den Tasten ▲/▼.</li> <li>2 Drücken Sie zum Bestätigen die <b>ENTER</b>-Taste.</li> <li>3 Drücken Sie zur Auswahl eines Elements oder zur Anpassung der Werte ▲/▼.</li> <li>4 Drücken Sie zum Bestätigen der Einstellung mit der <b>ENTER</b>-Taste.</li> </ol>
4	Untermenü verlassen.	Mit der <b>MENÜ</b> -Taste kehren Sie zum vorherigen Menü zurück.
5	OSD-Menü schließen.	Mit der <b>MENÜ</b> -Taste kehren Sie zum vorherigen Menü zurück.

Wenn Sie Einstellungen verändern, werden die Änderungen in folgenden Fällen gespeichert:

- Wenn Sie zu einem anderen Menü wechseln.
- Wenn Sie das OSD-Menü schließen.
- Wenn Sie warten, bis sich das OSD-Menü automatisch ausblendet.

## Hinweis:

- ◆ Einige Menüelemente können nur bei bestimmten Eingangssignalen genutzt werden. Nicht auswählbare Menüelemente werden grau dargestellt.



# OSD-MENÜ

## 2.2 OSD-Menübaum

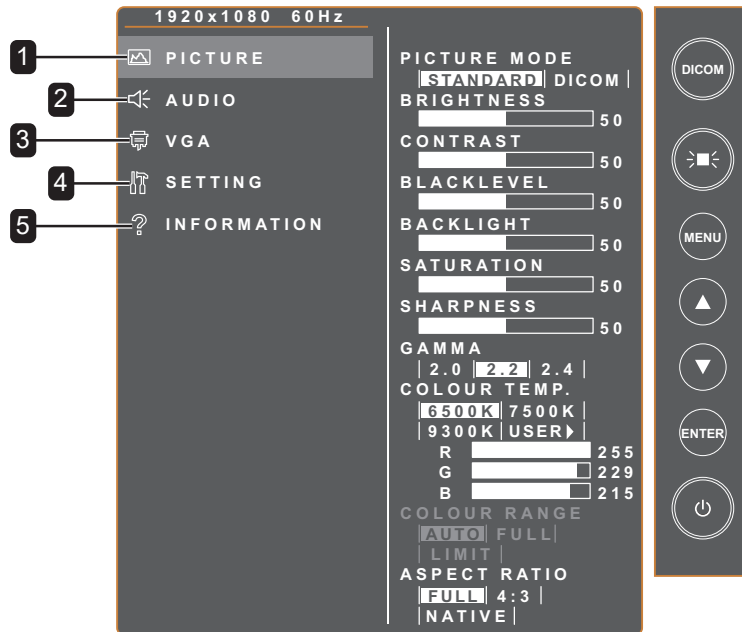

Hauptmenü	Untermenü	Bemerkungen
1. BILD	<ul style="list-style-type: none"> <li>• BILDMODUS</li> <li>• HELLIGKEIT</li> <li>• KONTRAST</li> <li>• SCHWARZPEGEL</li> <li>• HINTERGRUNDBELEUCHTUNG</li> <li>• SÄTTIGUNG</li> <li>• SCHÄRFE</li> <li>• GAMMA</li> <li>• FARBTEMPERATUR</li> <li>• FARBBEREICH</li> <li>• BILDFORMAT</li> </ul>	Siehe Seite 18.
2. AUDIO	<ul style="list-style-type: none"> <li>• LAUTSTÄRKE</li> <li>• STUMM</li> </ul>	Siehe Seite 20.
3. VGA	<ul style="list-style-type: none"> <li>• AUTO-ANPASSUNG</li> <li>• H. POSITION</li> <li>• V. POSITION</li> <li>• PHASE</li> <li>• TAKT</li> </ul>	Siehe Seite 21.
4. EINSTELLUNG	<ul style="list-style-type: none"> <li>• SPRACHE</li> <li>• OSD-TIMER</li> <li>• OSD-POSITION</li> <li>• BEREITSCHAFT</li> <li>• QUELLEN ERKENNEN</li> <li>• SERVICEAKTUALISIERUNG</li> <li>• AUF STANDARD ZURÜCKSETZEN</li> <li>• DICOM-KOMPENSIEREN</li> </ul>	Siehe Seite 22.
5. INFORMATIONEN	<ul style="list-style-type: none"> <li>• EINGANG</li> <li>• AUFLÖSUNG</li> <li>• H. FREQ.</li> <li>• V. FREQ.</li> <li>• F/W-VERSION</li> </ul>	Siehe Seite 23.

# KAPITEL 3: Einstellungen anpassen

## 3.1 Helligkeitsmenü

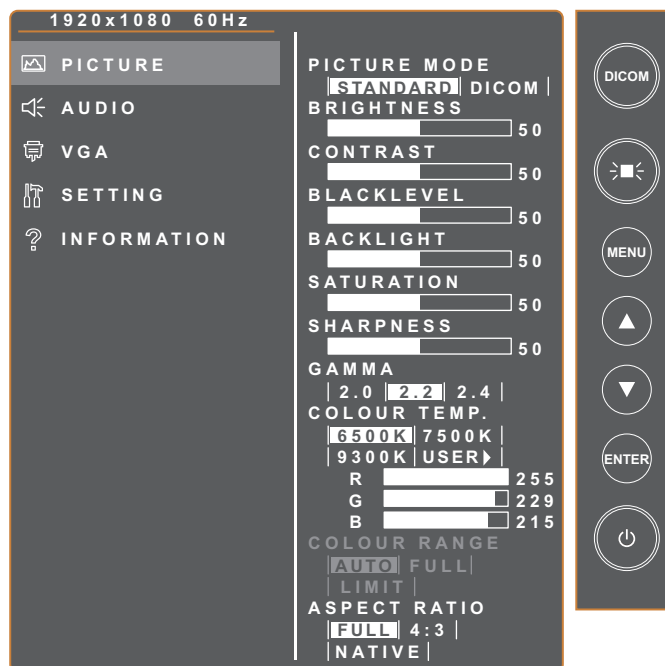

Element	Funktion	Bereich
BILDMODUS	Legt die vordefinierte Bildeinstellung fest. <b>Hinweis:</b> Die folgenden Optionen sind nicht verfügbar, wenn die Einstellung auf <b>DICOM</b> gesetzt ist: HELLIGKEIT / KONTRAST / SCHWARZPEGEL / HINTERGRUNDBELEUCHTUNG / SÄTTIGUNG / GAMMA / FARBBEREICH	STANDARD DICOM
HELLIGKEIT	Stellt die Helligkeit (Leuchtkraft) des angezeigten Bildes ein.	0 – 100
KONTRAST	Zum Anpassen des Kontrastes zwischen hellen und dunklen Bildelementen.	0 – 100
SCHWARZPEGEL	Zum Anpassen von dunklen Bildelementen des Bildes. Niedrige Helligkeitseinstellungen machen schwarze Farbe dunkler.	0 – 100
HINTERGRUNDBELEUCHTUNG	Passt die Hintergrundbeleuchtung an.	0 – 100
SÄTTIGUNG	Zur Anpassung der Farbsättigung des Bildes.	0 – 100
SCHÄRFE	Zur Anpassung der allgemeinen Bildschärfe.	0 – 100
GAMMA	Zur Anpassung der nicht linearen Einstellung für Bildluminanz und Kontrast.	2.0 2.2 2.4
FARBTEMPERATUR	Farbtemperatur:	6500K 7500K 9300K BENUTZER

# Einstellungen anpassen

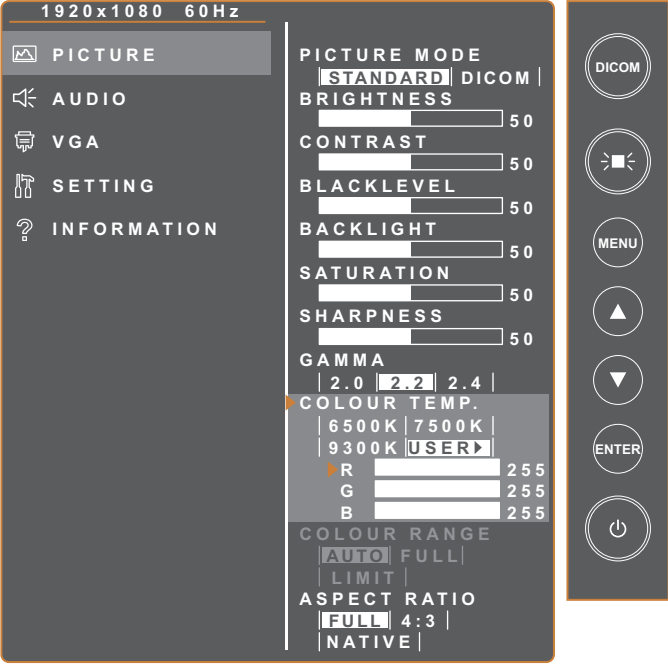
Element	Funktion	Bereich
	<p>Falls die Einstellung Farbtemperatur auf BENUTZER gesetzt ist, können Sie die Farbtemperatur durch Anpassung von Rot (R), Grün (G) oder Blau (B) einstellen.</p>  <p>a. Wählen Sie mit ▲/▼ die Farbe, die Sie anpassen möchten. Drücken Sie dann zum Aufrufen des Untermenüs <b>ENTER</b>.</p> <p>b. Passen Sie mit ▲/▼ den Wert (0 – 255) an. Drücken Sie dann die <b>ENTER</b>-Taste.</p>	
FARBBEREICH	Zum Anpassen der Schwarz- und Weißwerte eines Videos. <b>Hinweis:</b> Dieses Menüelement ist nur bei einer HDMI-Quelle verfügbar.	AUTO VOLL BEGRENZT
BILDFORMAT	Zum Anpassen des Bildformates	VOLL NATIV 4:3

# Einstellungen anpassen

## 3.2 Audio-Menü

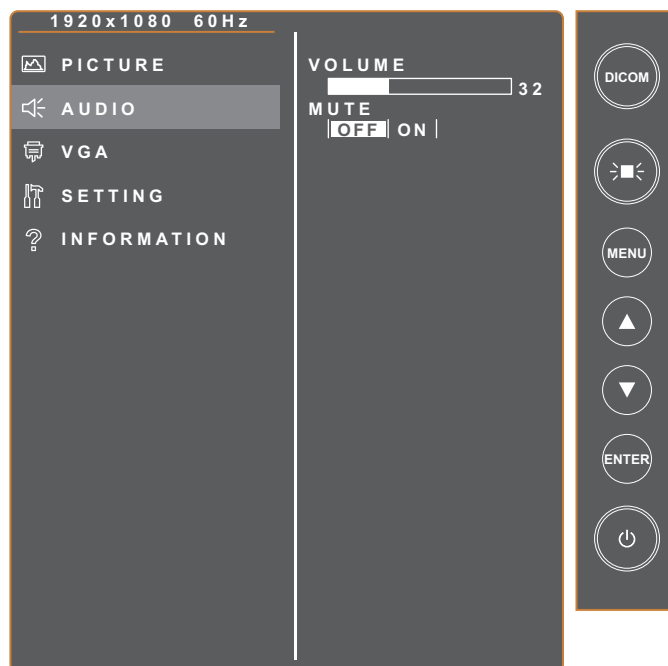

Element	Funktion	Bereich
LAUTSTÄRKE	Zum Anpassen der Lautstärke.	0 – 100
STUMM	Zum Ein-/Ausschalten der Stummschaltung.	AUS EIN

# Einstellungen anpassen

## 3.3 VGA-Menü

### Hinweis:

- ◆ Dieses Menüelement ist nur bei einer VGA-Quelle verfügbar.

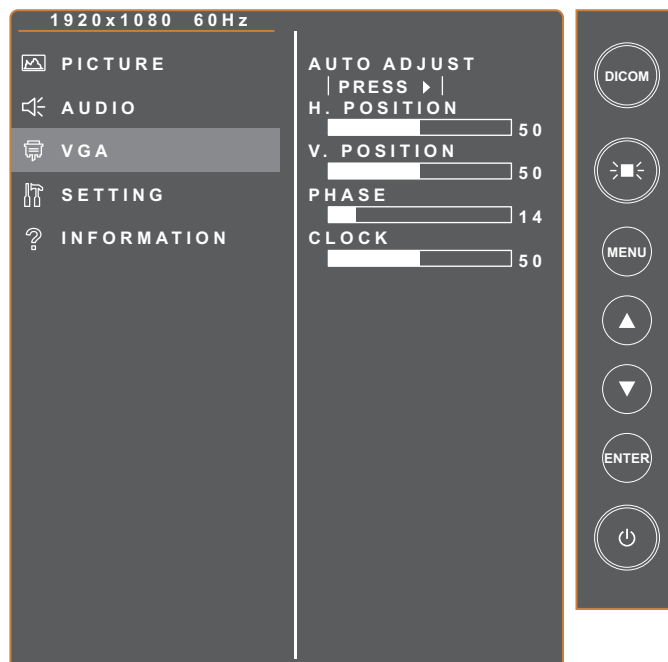

Element	Funktion	Bereich
AUTO-ANPASSUNG	Sorgt für optimale Bildeinstellungen; dazu zählen horizontale Position, vertikale Position, Takt und Phase.	Drücken Sie <b>ENTER</b>
H. POSITION	Verschiebt das Bild nach links oder rechts.	0 – 100
V. POSITION	Verschiebt das Bild nach oben oder unten.	0 – 100
PHASE	Zur Anpassung der Bildphase an das jeweilige Eingangssignal.	0 – 100
TAKT	Zur Synchronisierung der Bildfrequenz mit dem jeweiligen Eingangssignal.	0 – 100

# Einstellungen anpassen

## 3.4 Einstellungsmenü

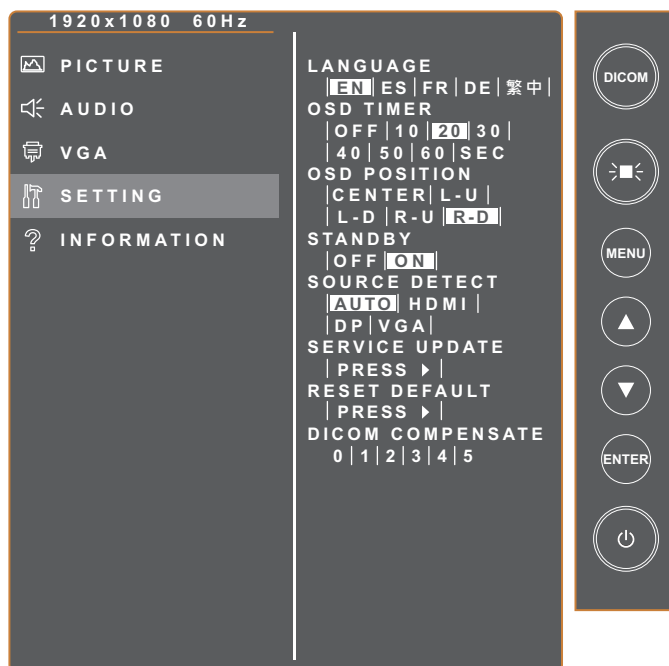

Element	Funktion	Bereich
SPRACHE	Zum Einstellen der OSD-Sprache.	ENGLISH ESPAÑOL FRANÇAIS DEUTSCH 繁體中文
OSD-TIMER	Stellen Sie ein, wie lange das Bildschirmmenü am Bildschirm angezeigt werden soll.	AUS 10 SEK. 20 SEK. 30 SEK. 40 SEK. 50 SEK. 60 SEC
OSD-POSITION	Stellen Sie die Position des OSD-Menüs ein.	MITTE L-O L-U R-O R-U
BEREITSCHAFT	Legen Sie fest, ob das Display automatisch den Bereitschaftsmodus aufrufen soll, wenn zur voreingestellten Zeit kein Signal erkannt wird.	AUS EIN
QUELLEN ERKENNEN	Geben Sie automatisch die Quelle ein oder wechseln Sie die Eingangsquelle manuell.	AUTO HDMI DP VGA

# Einstellungen anpassen

Element	Funktion	Bereich
SERVICE-AKTUALISIERUNG	Zum Aktualisieren der LCD-Monitor-Firmware für Servicezwecke.	Drücken Sie <b>ENTER</b>
AUF STANDARD ZURÜCKSETZEN	Zum Zurücksetzen aller Einstellungen auf die voreingestellten Werte.	Drücken Sie <b>ENTER</b>
DICOM-KOMPENSIEREN	Verschiedene DICOM-Kurven werden für unterschiedliche Umgebungslichtvariationen bereitgestellt	0,1,2,3,4,5



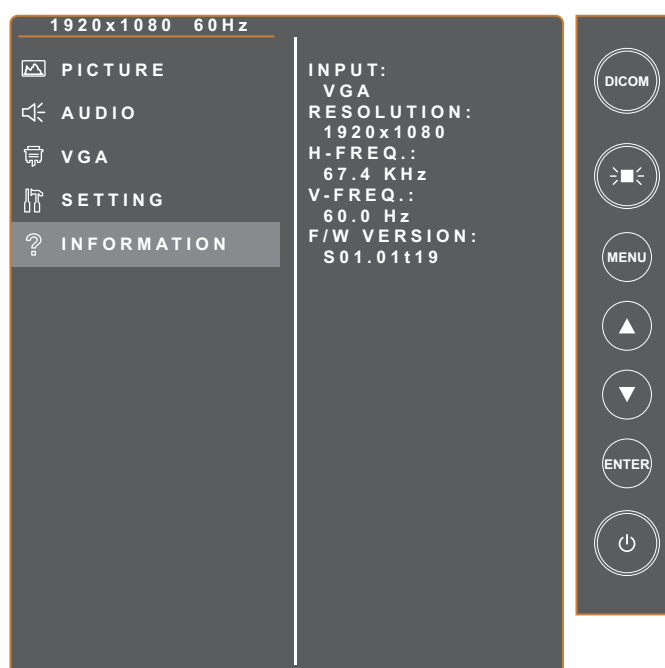

## 3.5 Informationsmenü

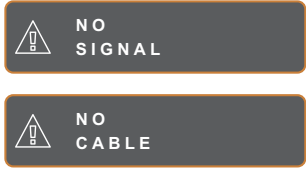

Element	Funktion	Bereich
EINGANG	Zur Anzeige der Eingangsquelle.	/
AUFLÖSUNG	Zeigt die Monitorauflösung.	/
H. FREQ.	Zeigt die horizontale Frequenz.	/
V. FREQ.	Zeigt die vertikale Frequenz.	/
F/W-VERSION	Zeigt die Firmware-Version.	/

# KAPITEL 4: ANHANG

## 4.1 Warnmeldungen

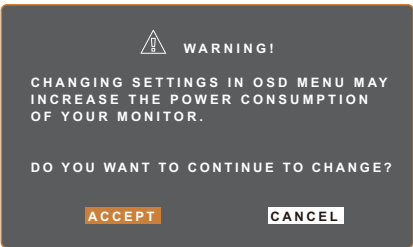
Warnmeldungen	Ursache	Lösung
<p>Kein Signal von der aktuellen Quelle</p> 	Das Signalkabel ist nicht richtig angeschlossen.	<ul style="list-style-type: none"> <li>• Prüfen Sie den Ausgang der aktuellen Signalquelle.</li> <li>• Wechseln Sie zu einer anderen Signalquelle.</li> <li>• Prüfen Sie, ob die relevanten Signalkabel richtig angeschlossen/locker sind.</li> </ul>
<p>Fenster zum <b>Aktivieren</b> und <b>Deaktivieren</b> der LightBox-Funktion</p> 	Der Monitor führt die LightBox-Funktion aus oder deaktiviert sie.	Schalten Sie die Taste  zum Ein-/Ausschalten der Funktion um.
<p>Fenster zum <b>Aktivieren</b> und <b>Deaktivieren</b> der DICOM-Funktion</p> 	Der Monitor führt die DICOM-Funktion aus oder deaktiviert sie.	Schalten Sie die <b>DICOM</b> -Taste zum De-/Aktivieren der Funktion um.
<p>Firmware kann nicht aktualisiert werden</p> 	<ul style="list-style-type: none"> <li>• Es ist keinen USB-Datenträger in den USB-Anschluss des LCD-Monitors eingesteckt.</li> <li>• Es ist keine Firmware-Datei auf dem installierten USB-Datenträger gespeichert.</li> </ul>	Kopieren Sie die Firmware-Datei in das Stammverzeichnis des USB-Datenträgers. Stecken Sie dann den USB-Datenträger in den USB-Anschluss.
<p>Warnmeldung erscheint</p> 	Die Warnmeldung erscheint nur, wenn die Funktion im <b>EINSTELLUNG</b> -Menü zum ersten Mal geändert wird.	Drücken Sie zum Fortsetzen der Einstellungsänderungen <b>ENTER</b> (das „AKZEPTIEREN“-Register ist standardmäßig ausgewählt); oder wählen Sie das „ABBRECHEN“-Register und drücken Sie zum Deaktivieren der Einstellungsänderungen <b>ENTER</b> . <b>Hinweis:</b> Der Vorgang kann je nach Produktmodell variieren.



## 4.2 Unterstützte Auflösungen

Auflösung	Horizontale Frequenz (kHz)	Bandbreite (MHz)	Polarität	
			H	V
VGA 720 x 400 70 Hz	31,47	28,322	-	+
VGA 640 x 480 60 Hz	31,47	25,175	-	-
MAC 640 x 480 67 Hz	35	32,24	-	-
VESA 640 x 480 72 Hz	37,86	31,5	-	-
VESA 640 x 480 75 Hz	37,5	31,5	-	-
VESA 800 x 600 56 Hz	35,16	36	+	+
VESA 800 x 600 60 Hz	37,88	40	+	+
VESA 800 x 600 75 Hz	46,88	49,5	+	+
VESA 800 x 600 72 Hz	48,08	50	+	+
MAC 832 x 624 75 Hz	49,72	57,283	-	-
VESA 1024 x 768 60 Hz	48,36	65	-	-
VESA 1024 x 768 70 Hz	56,48	75	-	-
VESA 1024 x 768 75 Hz	60,02	78,75	+	+
SXGA 1280 x 1024 60 Hz	64	108	+	+
SXGA 1280 x 1024 75 Hz	80	135	+	+
SXGA 1152 x 864 75 Hz	67,5	108	+	+
SXGA 1280 x 960 60 Hz	60	108	+	+
WXGA+ 1440 x 900 60 Hz	56	106,5	-	+
WXGA+ 1440 x 900 75 Hz	70,6	136,75	-	+
WSXGA+ 1680 x 1050 60 Hz	65,2	146	-	+
WSXGA+ 1680 x 1050 75 Hz	82,3	187	-	+
VESA 1280 x 768 60 Hz	47,776	79,5	-	+
1920 x 1080 60 Hz	67,5	148,5	+	+

## 4.3 Reinigung

### Warnhinweise bei Benutzung des Monitors

- Halten Sie Hände, Gesicht und andere Objekte von den Belüftungsöffnungen des Monitors fern. Die Oberseite des Monitors wird aufgrund der durch die Belüftungsöffnungen ausgegebenen heißen Luft üblicherweise sehr heiß. Falls Sie Körperteile zu nah an die Öffnungen halten, können Verbrennungen oder andere Verletzungen auftreten. Wenn Sie einen Gegenstand in der Nähe der Oberseite des Monitors platzieren, könnten zudem durch Hitze bedingte Schäden am Gegenstand sowie am Monitor selbst auftreten.
- Achten Sie darauf, vor dem Transport des Monitors alle Kabel zu ziehen. Wenn der Monitor mit angeschlossenen Kabeln transportiert wird, können die Kabel beschädigt werden und dadurch Brände oder Stromschläge verursachen.
- Ziehen Sie vor jeglichen Reinigungs- oder Wartungsarbeiten aus Sicherheitsgründen den Netzstecker aus der Steckdose.

### Anweisungen zur Reinigung des Frontpanels

- Die Vorderseite des Monitors wurde einer speziellen Behandlung unterzogen. Wischen Sie die Oberfläche sanft mit einem Reinigungstuch oder einem weichen, fusselfreien Tuch ab.
- Falls die Oberfläche verschmutzt ist, tauchen Sie ein weiches, fusselfreies Tuch in eine milde Reinigungslösung. Wringen Sie das Tuch zur Beseitigung gründlich aus. Wischen Sie den Schmutz auf der Oberfläche des Monitors ab. Verwenden Sie dann zum Abtrocknen ein trockenes Tuch der gleichen Art.
- Achten Sie darauf, die Bildschirmfläche nicht mit Fingern oder harten Gegenständen zu verkratzen oder anderweitig zu beschädigen.
- Verwenden Sie keine aggressiven Substanzen, wie Insektensprays, Lösungsmittel und Verdüner.

### Anweisungen zur Reinigung des Gehäuses

- Falls das Gehäuse verschmutzt ist, wischen Sie es mit einem weichen, trockenen Tuch ab.
- Bei extremen Verschmutzungen tauchen Sie ein weiches, fusselfreies Tuch in eine milde Reinigungslösung. Wringen Sie das Tuch anschließend gründlich aus. Wischen Sie das Gehäuse ab. Trocknen Sie die Oberfläche anschließend mit einem trockenen Tuch.
- Achten Sie darauf, dass kein Wasser oder Reinigungsmittel mit der Oberfläche des Monitors in Berührung kommt. Falls Wasser oder Feuchtigkeit in das Gerät gelangt, können Betriebsprobleme, elektrische Gefahren und Stromschläge auftreten.
- Achten Sie darauf, das Gehäuse nicht mit Fingern oder harten Gegenständen zu verkratzen oder anderweitig zu beschädigen.
- Verwenden Sie keine aggressiven Substanzen, wie Insektensprays, Lösungsmittel und Verdüner, am Gehäuse.
- Stellen Sie Gegenstände aus Gummi oder PVC nicht längere Zeit in der Nähe des Gehäuses an.

## 4.4 Fehlerbehebung

Befolgen Sie die nachstehenden Lösungen zur Behebung dieser allgemeinen Probleme, und kontaktieren Sie uns, falls das Problem weiterhin auftritt.

Symptom	Mögliche Ursache und Lösung
Die Betriebs-LED-Anzeige ist ausgeschaltet.	<ul style="list-style-type: none"> <li>• Prüfen Sie, ob der LCD-Monitor eingeschaltet ist.</li> <li>• Überzeugen Sie sich davon, dass das Netzkabel richtig an den Netzanschluss des Gerätes angeschlossen ist.</li> <li>• Prüfen Sie, ob der Netzstecker in der Steckdose sitzt und bis zum Anschlag eingesteckt wurde.</li> </ul>
Die Betriebs-LED-Anzeige leuchtet gelb.	<ul style="list-style-type: none"> <li>• Prüfen Sie, ob der Computer eingeschaltet ist.</li> <li>• Der Computer befindet sich eventuell im Bereitschaftsmodus. Zum „Aufwecken“ bewegen Sie die Maus oder drücken die Strg-Taste.</li> </ul>
Texte werden verschwommen dargestellt.	<ul style="list-style-type: none"> <li>• Konfigurieren Sie die BILD-Menüeinstellungen. Siehe Seite 18~19.</li> <li>• Führen Sie beim VGA-Eingang die Funktion AUTO-ANPASSUNG durch. Siehe Seite 21.</li> </ul>
Die Bildposition ist nicht korrekt.	<ul style="list-style-type: none"> <li>• Passen Sie beim VGA-Eingang die Einstellungen H. POSITION und V. POSITION an. Siehe Seite 21.</li> </ul>
Der Bildschirm wird weiß.	<ul style="list-style-type: none"> <li>• Prüfen Sie, ob die LIGHTBOX-Funktion eingeschaltet ist. Drücken Sie zum Deaktivieren der Funktion die -Taste.</li> </ul>
Flimmerndes oder gestreiftes Bild.	<ul style="list-style-type: none"> <li>• Möglicherweise befindet sich ein elektronisches oder elektrisches Gerät in der Nähe, das Störungen verursacht. Versuchen Sie, den LCD-Monitor neu aufzustellen oder ersetzen Sie die Steckdose.</li> </ul>
Dunkler oder extrem heller Bildschirm.	<ul style="list-style-type: none"> <li>• Passen Sie Helligkeits-/Kontrasteinstellungen an. Siehe Seite 18.</li> <li>• Prüfen Sie, ob die DICOM-Funktion eingeschaltet ist. Drücken Sie zum Deaktivieren der Funktion die <b>DICOM</b>-Taste.</li> </ul>
Das Bild erscheint verzerrt.	<ul style="list-style-type: none"> <li>• Konfigurieren Sie die Seitenverhältnis-Einstellung. Siehe Seite 19.</li> </ul>
Bild mit Farbdifferenz.	<ul style="list-style-type: none"> <li>• Passen Sie die Farbtemperatur-Einstellungen an. Siehe Seite 18.</li> </ul>
Kein Ton.	<ul style="list-style-type: none"> <li>• Konfigurieren Sie die Audioeinstellungen. Siehe Seite 20.</li> <li>• Überzeugen Sie sich davon, dass das Audiokabel richtig an den Netzanschluss des Gerätes angeschlossen ist.</li> </ul>

# KAPITEL 5: TECHNISCHE DATEN

## 5.1 Technische Daten des Monitors

DR-2202		
Bildschirm	Bildschirmtyp	LED-hintergrundbeleuchtetes TFT-LCD (IPS-Technologie)
	Bildschirmgröße	21,5"
	Maximale Auflösung	FHD 1920 x 1080
	Pixelabstand	0,248 mm
	Helligkeit	500 cd/m <sup>2</sup>
	DICOM Helligkeit	300 cd/m <sup>2</sup> (Vorgabe)
	Kontrastverhältnis	1000:1
	Sichtwinkel (H/V)	178 °/178 °
	Anzeigefarbe	16,7M (Echte 8 Bit)
	Reaktionszeit	5 ms
	Oberflächenbehandlung	Blendfreie Behandlung (Trübung 25%), 3H-Härtebeschichtung
Frequenz	Frequenz (H)	31 kHz bis 84 KHz
	Frequenz (V)	56 bis 75 Hz
Eingang	DisplayPort	x 1
	HDMI	1.4 x 1
	VGA	D-Sub, 15-polig x 1
Sonstige Konnektivität	USB	2.0 x 1 (Service-Anschluss)
Audio	Audio In	Stereo Audio Jack (3.5 mm)
	Internal Speaker	3W x 2
Stromversorgung	Stromversorgung	Extern
	Leistungsbedarf	12 V Gleichspannung, 0,5 A
	Betriebsmodus	15 W (Betrieb)
	Bereitschaftsmodus	< 0,5 W
	Ausgeschalteter Modus	< 0,3 W
Glas	Dicke	1.8 mm
	Reflexionsrate	< 2%
	Übertragungsrate	> 96%
	IK Rating	IK07
Betriebsbedingungen	Temperatur	0 bis 40 °C (32°F – 104°F)
	Luftfeuchte	10 bis 90 % (nicht kondensierend)
Lagerbedingungen	Temperatur	-20°C – -60°C (-4°F – -144°F)
	Luftfeuchte	5 – 95 % (nicht kondensierend)
DICOM		Ja
Montage	VESA FPMPMI	Ja (100 x 100 mm und 300 x 100 mm)
Sicherheit	Kensington-Sicherheitsschloss	Ja
Abmessungen	Produkt ohne Basis (B x H x T)	528,4 x 325,5 x 48,2 mm (20,8" x 12,8" x 1,9")
	Verpackung (B x H x T)	610,0 x 405,0 x 160,0 mm (24,0" x 15,9" x 6,3")
Gewicht	Produkt ohne Basis	4,7 kg (10,4 lbs)
	Produkt	5,52 kg (12,2 lbs)

### Hinweis:

- ◆ Änderungen sämtlicher technischen Daten sind vorbehalten.

# TECHNISCHE DATEN

## 5.2 Monitor-Abmessungen

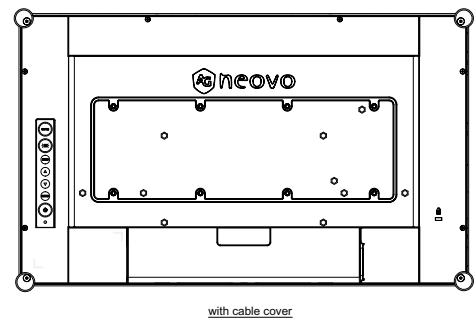
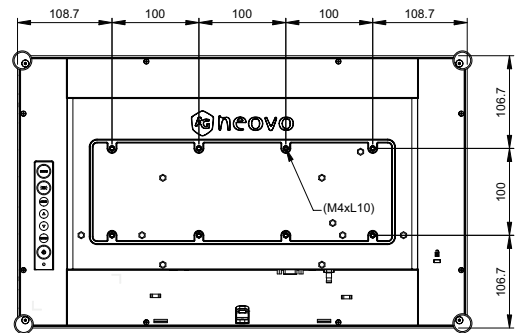
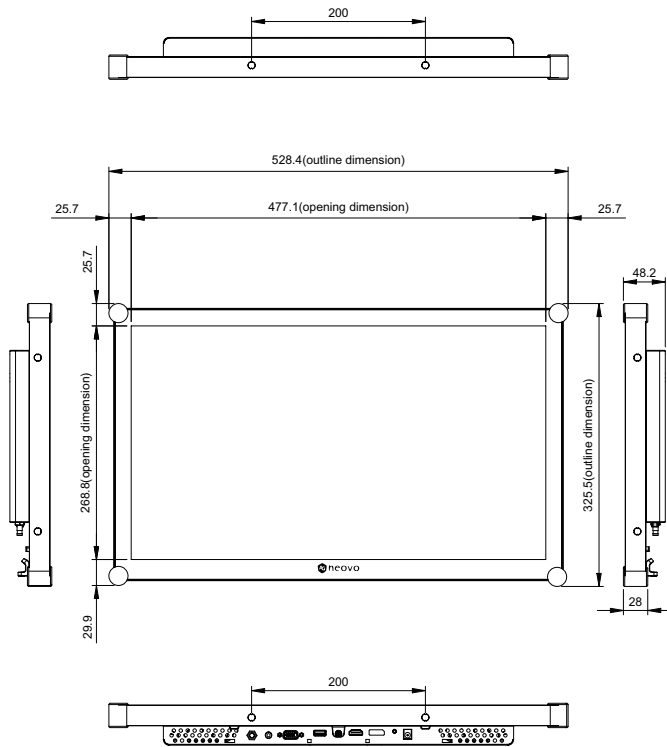

### AG Neovo

Company Address: 5F-1, No. 3-1, Park Street, Nangang District, Taipei, 11503, Taiwan.

Copyright © 2025 AG Neovo. All rights reserved.

DR-2202 Eprel registration number: 1961931

DR2220\_UM\_V0111