



THE DISPLAY CHOICE
OF PROFESSIONALS™

www.agneovo.com

Monitor LCD DR-2202

Manual del usuario

TABLA DE CONTENIDO

INFORMACIÓN DE SEGURIDAD	3
Aviso de la Comisión federal de comunicaciones (FCC, Federal Communications Commission) (solamente para EE.UU.)	3
Residuos de equipos eléctricos y electrónicos - WEEE	4
PRECAUCIONES	5
Precauciones de instalación.....	5
Precauciones de uso.....	6
Limpieza y mantenimiento.....	6
Aviso para el monitor LCD	7
CAPÍTULO 1: DESCRIPCIÓN DEL PRODUCTO.....	8
1.1 Contenido del paquete	8
1.2 Instalación en un soporte para pared.....	9
1.3 Usar el monitor	10
1.3.1 Vista frontal	10
1.3.2 Vista trasera y botones del panel de botones	10
1.3.3 Terminales de entrada y salida.....	12
1.4 Retirada de la tapa de cables.....	13
1.5 Realizar las conexiones	14
CAPÍTULO 2: MENÚS EN PANTALLA.....	15
2.1 Utilizar el menú OSD.....	15
2.2 Árbol de menús OSD	17
CAPÍTULO 3: AJUSTAR LA CONFIGURACIÓN	18
3.1 Menú Imagen	18
3.2 Menú Audio	20
3.3 Menú VGA.....	21
3.4 Menú Configuración	22
3.5 Menú Información.....	23
CAPÍTULO 4: APÉNDICE.....	24
4.1 Mensaje de advertencia	24
4.2 Resoluciones admitidas	25
4.3 Limpieza	26
4.4 Solucionar problemas.....	27
CAPÍTULO 5: ESPECIFICACIONES.....	28
5.1 Especificaciones del monitor.....	28
5.2 Dimensiones del monitor.....	29

INFORMACIÓN DE SEGURIDAD

Aviso de la Comisión federal de comunicaciones (FCC, Federal Communications Commission) (solamente para EE.UU.)



Este equipo ha sido probado y se ha determinado que cumple los límites de un dispositivo digital de Clase B, de acuerdo con la Parte 15 de las Reglas de la FCC. Estos límites se establecieron con el fin de proporcionar una protección razonable contra interferencias perjudiciales en una instalación residencial. Este equipo genera, utiliza y puede irradiar energía de radiofrecuencia y, si no se instala y utiliza conforme a las instrucciones, puede causar interferencias perjudiciales para las comunicaciones de radio. Sin embargo, no se puede garantizar que la interferencia no ocurrirá en una instalación en particular. En el caso de que el equipo causara interferencias perjudiciales para la recepción de radio o TV, lo que puede determinarse encendiendo y apagando dicho equipo, se sugiere que el usuario lleve a cabo una o varias de las siguientes medidas para corregir dichas interferencias:

- Reorientar o recolocar la antena receptora.
- Aumentar la separación entre el equipo y el receptor.
- Conectar el equipo a una toma de corriente de un circuito diferente al que está conectado el receptor.
- Solicitar ayuda al proveedor o a un profesional de radio y TV con experiencia.



Los cambios o modificaciones no aprobados expresamente por la parte responsable de su cumplimiento anularán la autorización del usuario para trabajar con el equipo.

Utilice solamente un cable apantallado RF suministrado con la pantalla cuando la conecte a un equipo informático.

Para evitar daños que podrían provocar incendios o descargas eléctricas, no exponga este aparato a la lluvia o a una humedad excesiva.

ESTE APARATO DIGITAL DE CLASE B CUMPLE TODOS LOS REQUISITOS DE LA REGULACIÓN CANADIENSE DE EQUIPOS QUE CAUSAN INTERFERENCIAS.



Este dispositivo cumple el Apartado 15 de la Normativa de la FCC. Su funcionamiento está sujeto a dos condiciones: (1) este dispositivo no deberá causar interferencias perjudiciales y (2) este dispositivo deberá aceptar cualquier interferencia que reciba, incluidas interferencias que puedan causar un funcionamiento no deseado.

INFORMACIÓN DE SEGURIDAD

Residuos de equipos eléctricos y electrónicos - WEEE

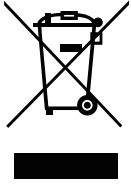

Este símbolo en el producto o su embalaje indica que no se debe desechar con el resto de residuos domésticos. En su lugar, es responsabilidad suya deshacerse del equipo que desea desechar, entregándolo en un punto de recogida designado para el reciclaje de desechos de equipos eléctricos y electrónicos. La recogida y reciclaje por separado del equipo antiguo en el momento en el que se deshaga de él, ayudará a conservar los recursos naturales y a garantizar que se recicla de forma que proteja la salud humana y el medioambiente. Para más información acerca de dónde puede deshacerse de los equipos para el reciclaje, póngase en contacto con la oficina de ciudad de su localidad, con su servicio de desechos de desperdicios domésticos o con el comercio en el que adquirió el producto.

Para hogares particulares de la Unión Europea. Para ayudar a conservar los recursos naturales y asegurarse de que el producto se recicla de forma que proteja la salud humana y el medioambiente, nos gustaría llamarle la atención a las siguientes indicaciones:

- El contenedor tachado en el dispositivo o su embalaje indica que el producto cumple con la Directiva Europea WEEE (Desechos de equipos eléctricos y electrónicos).
- Deseche siempre los dispositivos viejos por separado de la basura doméstica.
- Las pilas deben ser retiradas de antemano y desechadas por separado en el sistema de recolección adecuados.
- Usted es responsable con respecto a la eliminación de datos personales en los dispositivos viejos antes de eliminarlos.
- Los hogares particulares pueden entregar sus dispositivos antiguos gratis.
- Para más información acerca de dónde puede deshacerse de los equipos para el reciclaje, póngase en contacto con la oficina de ciudad de su localidad, con su servicio de desechos de desperdicios domésticos o con el comercio en el que adquirió el producto.

PRECAUCIONES



CAUTION
RISK OF ELECTRIC SHOCK
DO NOT OPEN



Símbolos utilizados en este manual

	Este icono indica la existencia de un riesgo potencial que podría provocar lesiones personales o daños al producto.
	Este icono indica información de funcionamiento o de servicio técnico importante.

Aviso

- Lea este manual del usuario atentamente antes de utilizar el monitor LCD y guárdelo por si tuviera que consultarlo en otro momento.
- Las especificaciones del producto y otra información proporcionada en este manual del usuario solamente deben utilizarse como referencia. Toda la información está sujeta a cambios sin previo aviso. El contenido actualizado se puede descargar de nuestro sitio web en www.agneovo.com.
- Para proteger sus derechos como consumidor, no quite ninguna pegatina del monitor LCD. Este hecho podría afectar a la resolución del período de garantía.

Precauciones de instalación



No coloque el monitor LCD cerca de fuentes de calor, como por ejemplo radiadores, aberturas de ventilación o a la luz directa del sol.



No tape ni bloquee los orificios de ventilación de la carcasa.



Coloque el monitor LCD en un área estable. No coloque el monitor LCD donde pueda sufrir vibraciones o impactos.



Coloque el monitor LCD en un área perfectamente ventilada.



No coloque el monitor LCD en el exterior.



No coloque el monitor LCD en un entorno con polvo o humedad.



No derrame líquido ni inserte objetos afilados en el monitor LCD a través de los orificios de ventilación. Si lo hace, se puede provocar un incendio accidental, descargas eléctricas o el monitor LCD puede resultar dañada.

PRECAUCIONES

Precauciones de uso



Utilice solamente el cable de alimentación proporcionado con el monitor LCD.



La toma de corriente debe estar instalada junto al monitor LCD y se debe tener acceso a ella sin ninguna dificultad.



Si utiliza un alargador con el monitor LCD, asegúrese de que el consumo de corriente total enchufado a la toma de corriente no supera el amperaje permitido.



No deje que nada descansa sobre el cable de alimentación. No coloque el monitor LCD donde el cable de alimentación se pueda pisar.



Si no va a utilizar el monitor LCD durante un prolongado período de tiempo, desenchufe el cable de alimentación de la toma de corriente eléctrica.



Para desconectar el cable de alimentación, agarre el cabezal del enchufe y tire de él. No tire del cable; si lo hace, se puede provocar un incendio o descargas eléctricas.

El enchufe o el acoplador del aparato se usa como dispositivo de desconexión. Dicho dispositivo siempre debe estar en funcionamiento. Desconecte siempre y completamente el cable de alimentación del producto cuando no está trabajando con él o cuando lo limpie. No haga conexiones mientras la alimentación está encendida, ya que una súbita repentina de potencia puede dañar los componentes electrónicos sensibles.



No desenchufe ni toque el cable de alimentación con las manos mojadas.

Limpieza y mantenimiento

Desconecte este equipo de la toma de corriente eléctrica antes de limpiarlo.

No utilice líquidos o detergentes pulverizados para limpiar el producto.

Utilice un paño húmedo. Limpie el monitor todos los meses.



El monitor LCD cuenta con Cristal óptico de NeoV™. Utilice un paño suave para limpiar la superficie de cristal y la carcasa. El monitor se puede utilizar utilizando un paño humedecido con alcohol etílico al 95 %.



No frote la superficie de cristal ni la golpee con objetos afilados o abrasivos, como por ejemplo lápices o destornilladores. Si no sigue estas normas, la superficie del cristal puede resultar arañada.



No intente reparar el monitor LCD usted mismo. Deje esta tarea en manos del personal de servicio técnico. Si abre o quita la carcasa puede quedar expuesto a voltajes peligrosos y a otros riesgos.



Advertencia:



Desenchufe el cable de alimentación de la toma de corriente y póngase en contacto con el personal de servicio técnico cualificado cuando se den las siguientes condiciones:

- ◆ El cable de alimentación está dañado.
- ◆ El monitor LCD se ha caído o la carcasa se ha dañado.
- ◆ El monitor LCD emite humo o un fuerte olor.



Advertencia:



El montaje en el techo o en cualquier superficie horizontal elevada no es aconsejable.

La instalación de las pantallas que no se realice conforme a las instrucciones puede dar lugar a consecuencias no deseadas, como por ejemplo daños o lesiones personales. Es muy recomendable, que los usuarios que ya hayan montado la pantalla en el techo o en cualquier otra superficie horizontal elevada se pongan en contacto con AG Neovo para obtener consejos y soluciones que le ayudarán a disfrutar plenamente de dicha pantalla.

PRECAUCIONES

Aviso para el monitor LCD

Para mantener el rendimiento luminoso estable, es recomendable utilizar un valor bajo de brillo.

Debido al período de vida útil de la lámpara, es normal que la calidad del brillo del monitor LCD disminuya con el tiempo.

Cuando se muestran imágenes estáticas durante prolongados períodos de tiempo, se puede quedar una imagen permanente en el monitor. Este fenómeno se conoce como retención o envejecimiento.

Para evitar la retención de imágenes, lleve a cabo cualquiera de los métodos siguientes:

- Establezca un período de tiempo para que el monitor LCD se apague después de unos minutos de inactividad.
- Utilice un protector de pantalla que tenga gráficos móviles o una imagen en blanco y negro.
- Cambie los fondos de escritorio con cierta frecuencia.
- Ajuste el monitor LCD con un bajo valor de brillo.
- Apague el monitor LCD cuando no utilice el sistema.

Cuando el monitor LCD muestre retención de imágenes:

- Apague el monitor LCD durante un prolongado período de tiempo. Podemos estar hablando de varias horas o varios días.
 - Utilice un protector de pantalla y ejecútelo durante un prolongado período de tiempo.
 - Utilice una imagen en blanco y negro y muéstrela durante un prolongado período de tiempo.
-

Cuando traslade el monitor LCD de una sala a otra o haya un ascenso brusco de la temperatura ambiente, se puede condensar rocío en la superficie de cristal o en su interior. Si ocurre esto, no encienda el monitor LCD hasta que el rocío desaparezca.

Si se dan condiciones de mucha humedad, es normal que se forme vaho dentro de la superficie de cristal del monitor LCD. El vaho desaparecerá después de unos días o tan pronto como el tiempo se estabilice.

El interior del monitor LCD contiene millones de microtransistores. Es normal que unos pocos transistores resulten dañados y generen puntos. Se trata de una anomalía aceptable que no se considera una avería.

CAPÍTULO 1: DESCRIPCIÓN DEL PRODUCTO

1.1 Contenido del paquete

Cuando desempaque el producto, asegúrese de que todos los elementos siguientes están incluidos en la caja. Si alguno de ellos falta o está dañado, póngase en contacto con su distribuidor.

Monitor LCD



Guía de inicio rápido



Adaptador de alimentación

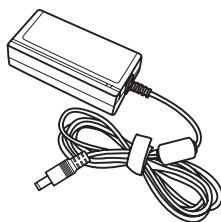

Cable de alimentación

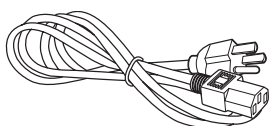

Cable HDMI

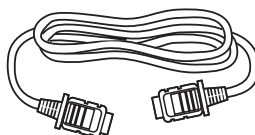

Nota:

Utilice solamente el adaptador de alimentación suministrado:

- ◆ ADAPTER TECH
Nº de modelo: ATM065T-P120
Valores nominales: 12 V/5 A,
60 W

Nota:

- ◆ Las imágenes son solamente para referencia. Los artículos reales embalados pueden variar.

DESCRIPCIÓN DEL PRODUCTO

1.2 Instalación en un soporte para pared

Para instalar el monitor LCD en la pared, realice estos pasos:

- 1 Coloque el monitor LCD con el lado de la pantalla hacia abajo sobre una superficie acolchada.
- 2 Atornille el soporte de montaje en los orificios VESA situados en la parte posterior del monitor LCD.

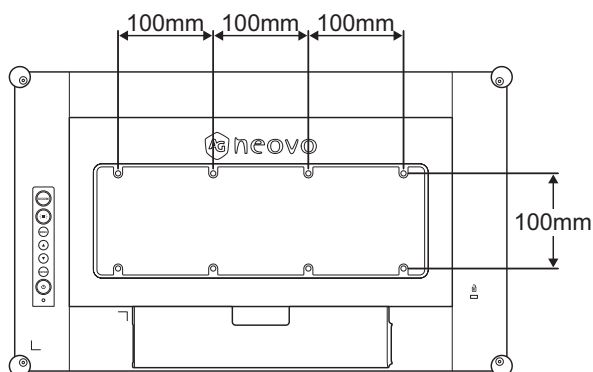

Nota:

Para proteger el panel de cristal, coloque una toalla o un paño suave antes de tender el monitor LCD.



Advertencia:



El montaje en el techo o en cualquier superficie horizontal elevada no es aconsejable.

La instalación de las pantallas que no se realice conforme a las instrucciones puede dar lugar a consecuencias no deseadas, como por ejemplo daños o lesiones personales. Es muy recomendable, que los usuarios que ya hayan montado la pantalla en el techo o en cualquier otra superficie horizontal elevada se pongan en contacto con AG Neovo para obtener consejos y soluciones que le ayudarán a disfrutar plenamente de dicha pantalla.

Nota:

Tome las medidas que estime oportuno para evitar que el monitor LCD se caiga y reduzca el riesgo de daños personales y materiales en caso de que se produzcan terremotos u otras catástrofes.

- ◆ Utilice solamente el kit de instalación en pared de 100 x 100 mm y 300 x 100 mm recomendado por AG Neovo.
- ◆ Asegure el monitor LCD en una pared sólida lo suficientemente resistente como para aguantar su peso.

DESCRIPCIÓN DEL PRODUCTO

1.3 Usar el monitor

1.3.1 Vista frontal



1.3.2 Vista trasera y botones del panel de botones

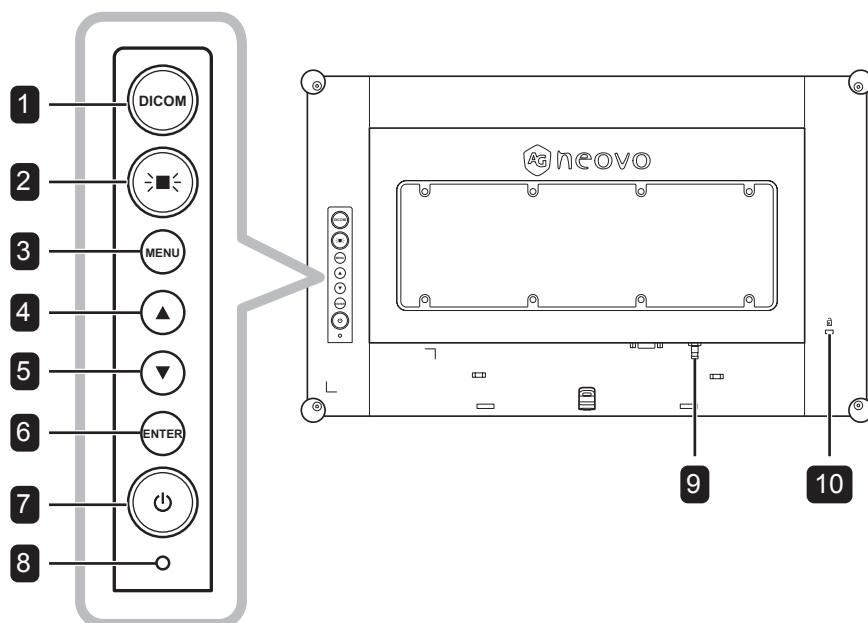

DESCRIPCIÓN DEL PRODUCTO

1 DICOM

- Presione este botón para activar o desactivar la función DICOM. Esta función se utiliza para una escala de grises y un brillo uniformes y fiables, que son cruciales para valoraciones médicas precisas. Si se habilita, el sistema se establece la opción **MODO DE IMAGEN** automáticamente en **DICOM**.



DICOM ON

- Cuando el menú OSD esté ACTIVADO, presione para cerrar de dicho menú.

2 NEGATOSCOPIO ()

- Presione este botón para activar o desactivar la función NEGATOSCOPIO. Esta función se utiliza para radiografías. Si se habilita, el fondo de la pantalla se vuelve blanco automáticamente.



LIGHTBOX ON

- Cuando el menú OSD esté ACTIVADO, presione para cerrar de dicho menú.

3 MENÚ

Presione este botón para mostrar u ocultar el menú OSD.

4 ARRIBA (▲)

Tecla de acceso directo: Ajuste del volumen de audio

- Presione este botón para mostrar la barra de volumen.



32

A continuación, presione el botón ▲/▼ para ajustar el nivel de volumen.

- Cuando el menú OSD esté activado, presione el botón para seleccionar una opción o ajustar la configuración.

5 ABAJO (▼)

Tecla de acceso directo: Ajuste del volumen de audio

- Presione este botón para mostrar la barra de volumen.



32

A continuación, presione el botón ▲/▼ para ajustar el nivel de volumen.

- Cuando el menú OSD esté activado, presione el botón para seleccionar una opción o ajustar la configuración.

6 ENTRAR

Tecla de acceso directo: Selección de fuente de entrada

- Presiónelo para mostrar el menú Fuente de entrada.

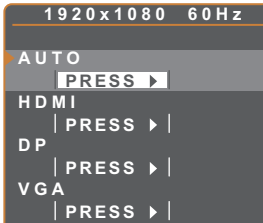

1920x1080 60Hz
AUTO
PRESS ►
HDMI
| PRESS ► |
DP
| PRESS ► |
VGA
| PRESS ► |

A continuación, presione el botón ▲/▼ para seleccionar la fuente de entrada que desee y luego presione el botón **ENTRAR**.

- Cuando el menú OSD esté ACTIVADO, presiónelo entrar en el submenú o confirmar la configuración.

7 ALIMENTACIÓN (⏻)

Presione este botón para conectar o desconectar la alimentación.

8 Indicador LED DE ALIMENTACIÓN

- Permite indicar el estado de funcionamiento del monitor LCD:
 - Se ilumina en verde cuando el monitor LCD está activado.
 - Se ilumina en ámbar cuando el monitor LCD se encuentra en el modo de espera.
 - Se apaga cuando el monitor LCD está desactivado.

9 BORNE DE TIERRA

Conéctelo a una toma de tierra adecuada.

10 BLOQUEO KENSINGTON

Se utiliza para seguridad y evitar el robo.

DESCRIPCIÓN DEL PRODUCTO

1.3.3 Terminales de entrada y salida

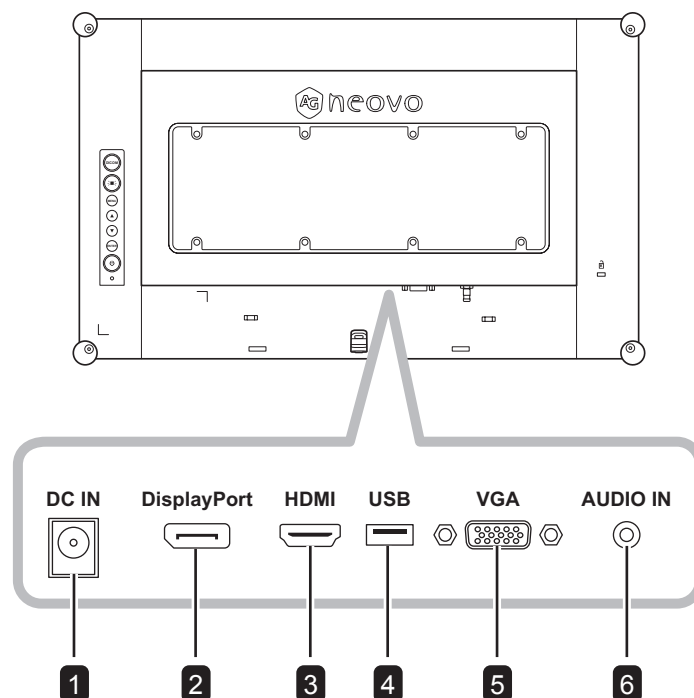

1 ENTRADA DE CC

Permite realizar la conexión con el adaptador de alimentación suministrado.

2 DisplayPort

permite conectar la entrada de señales DisplayPort.

3 HDMI

Permite conectar la entrada de señales HDMI.

4 USB (SERVICIO)

Permite conectar USB 2.0 para servicio.

5 VGA

Permite conectar la entrada de señales VGA.

6 ENTRADA DE AUDIO

Permite conectar la entrada de señales de audio (conector de audio estéreo de 3,5 mm).

DESCRIPCIÓN DEL PRODUCTO

1.4 Retirada de la tapa de cables

Para quitar la tapa de cables, siga los pasos que se indican a continuación.

- 1 Coloque el monitor LCD con el lado de la pantalla hacia abajo sobre una superficie acolchada. A continuación, quite el tornillo que fija la tapa de cables.
- 2 Empuje los pestillos para desenganchar la tapa de cables de su compartimento en la parte posterior del monitor LCD.
- 3 Retire la tapa de los cables.

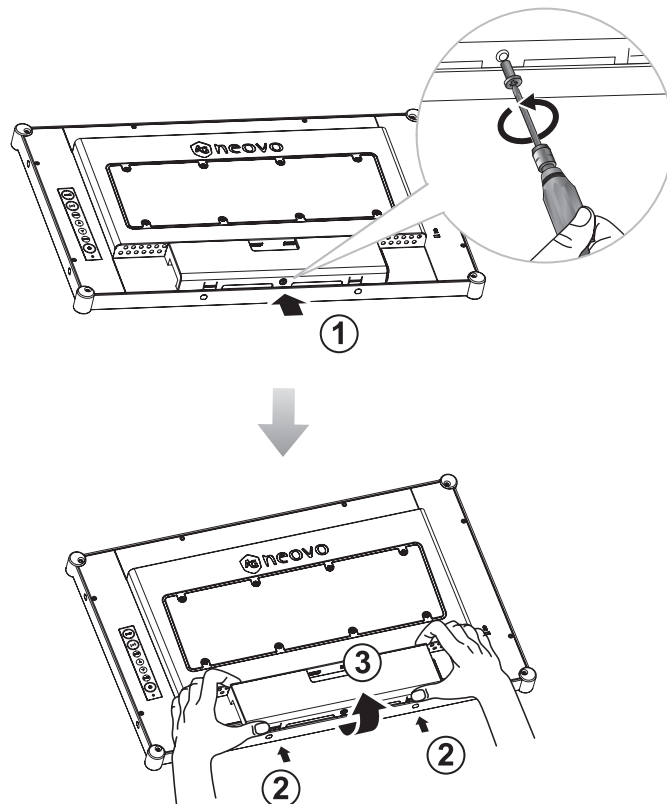

Nota:

- ♦ Para reemplazar la tapa de cables, haga lo siguiente: Presionando ambos pestillos, alinee e instale la tapa de cables en su compartimento. A continuación, fije la tapa con el tornillo.

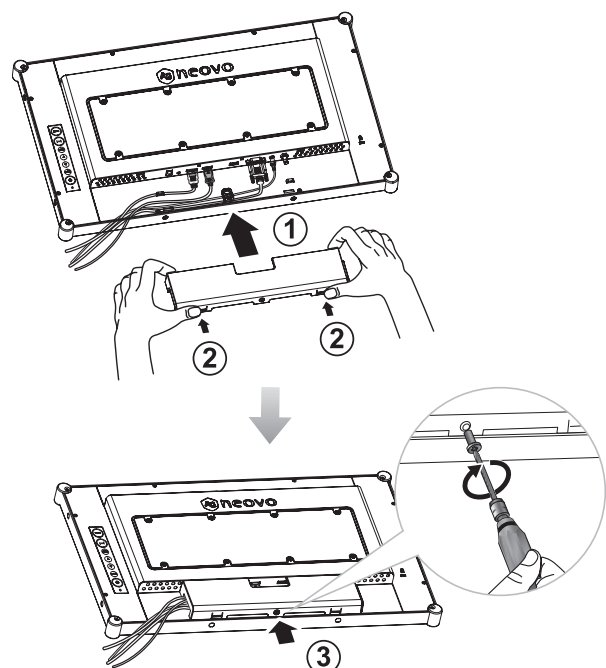

DESCRIPCIÓN DEL PRODUCTO

1.5 Realizar las conexiones

Antes de conectar ningún cable, retire la tapa de cables para acceder a los terminales de E/S ubicados en la parte posterior del monitor LCD. Consulte la página 13.

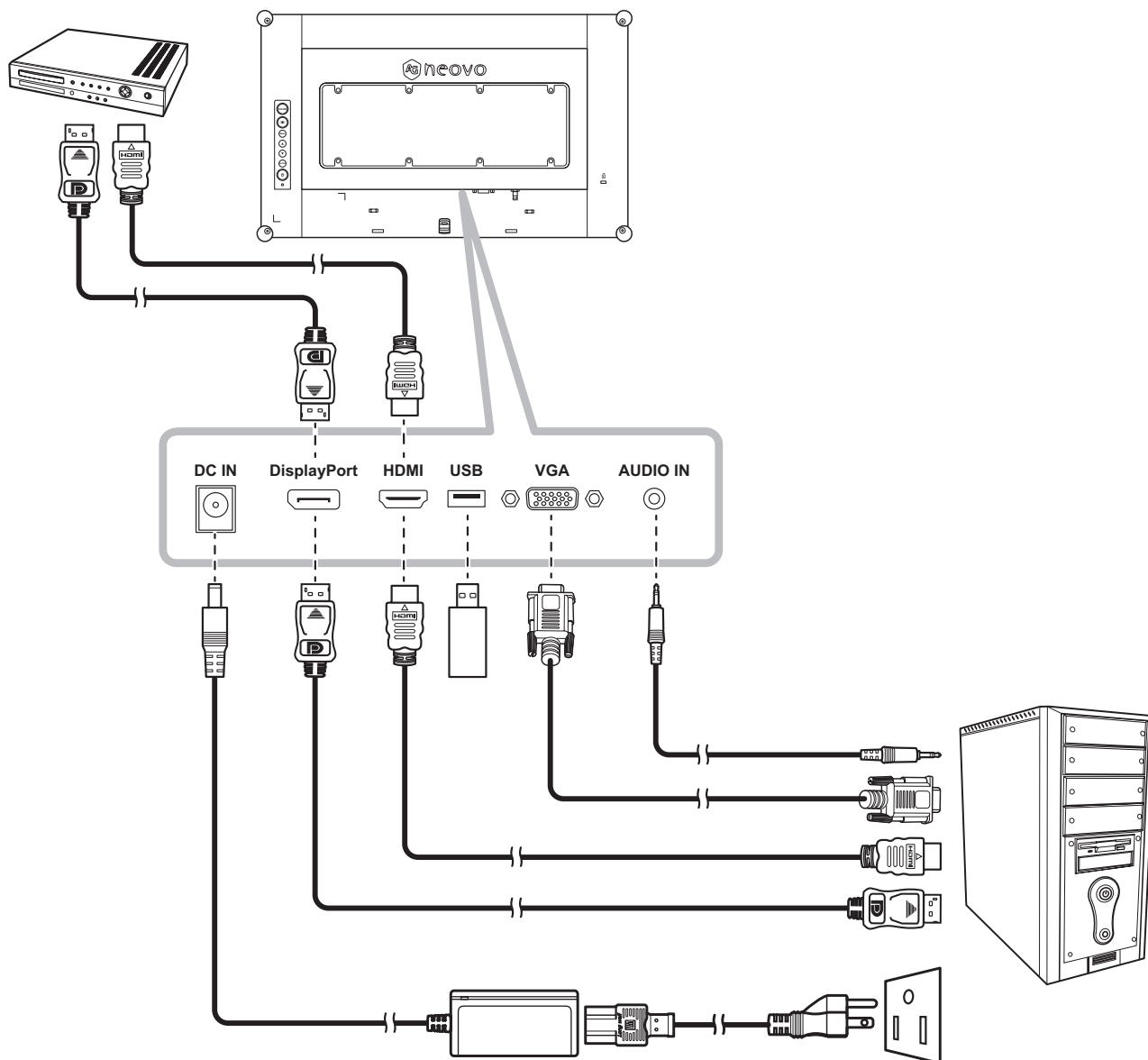

CAPÍTULO 2: MENÚS EN PANTALLA

2.1 Utilizar el menú OSD

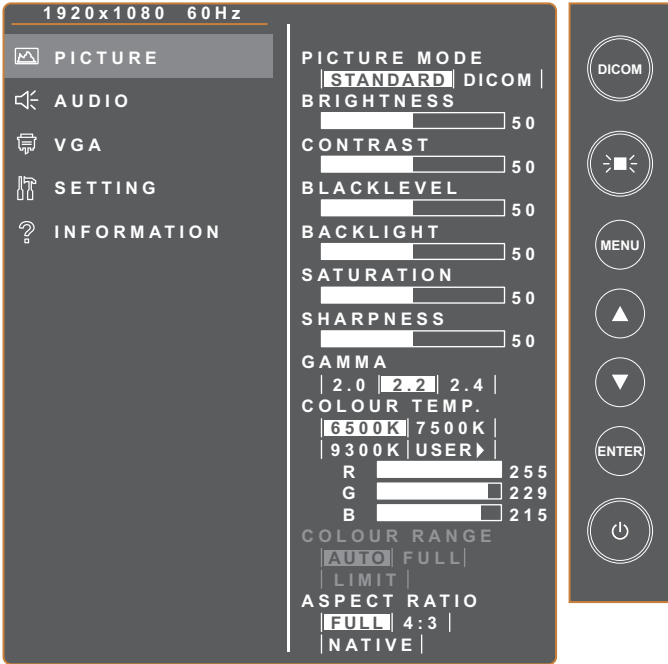
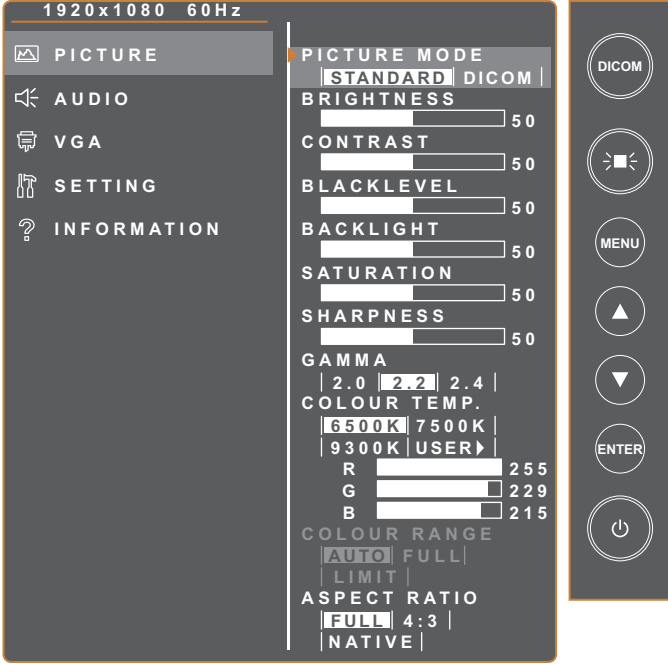
#	Navegación mediante menús	Uso
1	<p>Muestre la pantalla de menús principal.</p> 	<p>Presione el botón MENÚ.</p>
2	<p>Seleccione el submenú.</p> 	<ol style="list-style-type: none">1 Presione el botón ▲/▼ para seleccionar el elemento de menú.2 Presione el botón ENTRAR para entrar en el submenú.

El elemento resaltado (gris) indica el submenú activo.

MENÚS EN PANTALLA

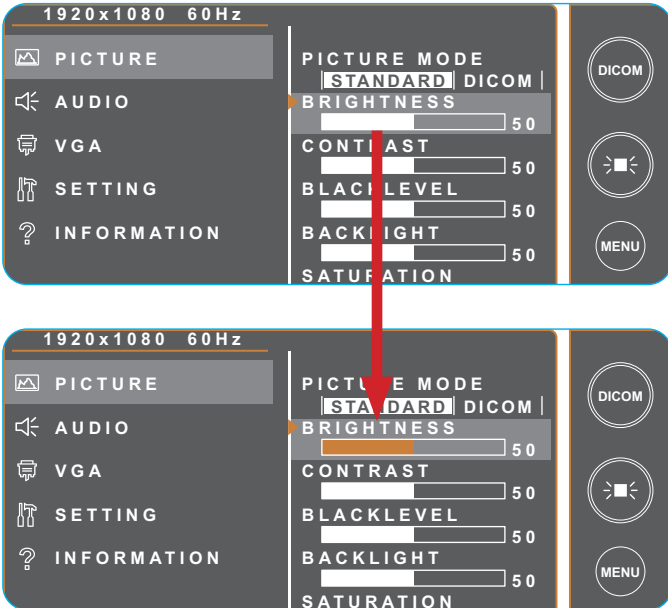
#	Navegación mediante menús	Uso
3	<p>Ajustar la configuración. El elemento resaltado indica el submenú activo. Por ejemplo:</p> 	<ol style="list-style-type: none"> 1 Presione el botón ▲/▼ para seleccionar una opción. 2 Presione el botón ENTRAR para confirmar. 3 Presione el botón ▲/▼ para seleccionar un elemento o ajustar los valores. 4 Presione el botón Entrar para confirmar la configuración.
4	Salir del submenú.	Presione el botón MENÚ para regresar al menú anterior.
5	Cerrar la ventana OSD.	Presione el botón MENÚ para regresar al menú anterior.

Cuando la configuración se modifica, todos los cambios se guardan cuando el usuario realiza las siguientes acciones:

- Continúa con otro menú.
- Sale del menú OSD.
- Espera a que el menú OSD desaparezca.

Nota:

- ◆ La disponibilidad de algunos elementos de menú depende de la señal de la fuente de entrada. Si el menú no está disponible, se deshabilita y atenúa.

MENÚS EN PANTALLA

2.2 Árbol de menús OSD

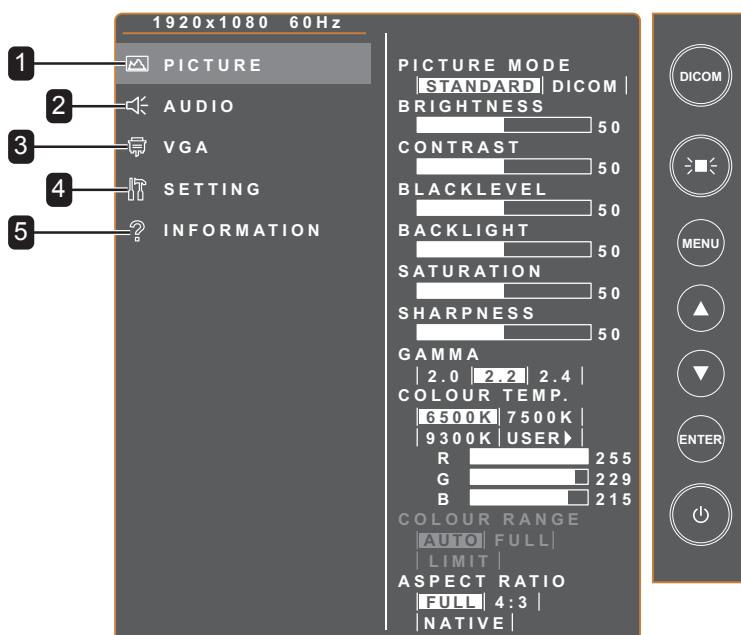

Menú principal	Submenú	Observaciones
1. IMAGEN	<ul style="list-style-type: none"> • MODO DE IMAGEN • BRILLO • CONTRASTE • NIVEL DE NEGRO • RETROILUMINACIÓN • SATURACIÓN • NITIDEZ • GAMMA • TEMPERATURA DE COLOR • INTERVALO DE COLOR • RELACIÓN DE ASPECTO 	Consulte la página 18.
2. AUDIO	<ul style="list-style-type: none"> • VOLUMEN • SILENCIO 	Consulte la página 20.
3. VGA	<ul style="list-style-type: none"> • AJUSTE AUTOMÁTICO • POSICIÓN H. • POSICIÓN V. • FASE • RELOJ 	Consulte la página 21.
4. CONFIGURACIÓN	<ul style="list-style-type: none"> • IDIOMA • TEMPORIZADOR OSD • POSICIÓN DEL MENÚ OSD • ESPERA • DETECCIÓN DE FUENTE • ACTUALIZACIÓN DE SERVICIO • RESTAURAR POR DEFECTO • DICOM COMPENSAR 	Consulte la página 22.
5. INFORMACIÓN	<ul style="list-style-type: none"> • ENTRADA • RESOLUCIÓN • FREC. H • FREC. V • VERSIÓN DE FIRMWARE 	Consulte la página 23.

CAPÍTULO 3: AJUSTAR LA CONFIGURACIÓN

3.1 Menú Imagen

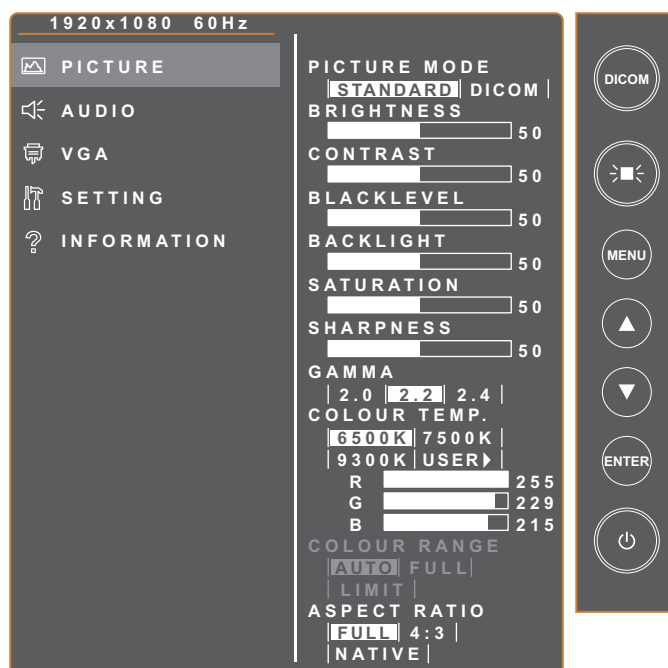

Elemento	Función	Valores
MODO DE IMAGEN	Permite establecer la configuración de imagen predefinida. Nota: Las siguientes opciones no están disponibles si la configuración se establece en DICOM : BRILLO/CONTRASTE/NIVEL DE NEGRO/ RETROILUMINACIÓN/SATURACIÓN/GAMMA/ INTERVALO DE COLOR	ESTÁNDAR DICOM
BRILLO	Permite ajustar la luminancia de la imagen de la pantalla.	De 0 a 100
CONTRASTE	Permite ajustar la diferencia entre el nivel de negro y el nivel de blanco.	De 0 a 100
NIVEL DE NEGRO	Permite ajustar el nivel de negro de la imagen de la pantalla. Un valor bajo de brillo hace que el color negro sea más oscuro.	De 0 a 100
RETROILUMINACIÓN	Permite ajustar la configuración de la retroiluminación.	De 0 a 100
SATURACIÓN	Permite ajustar la saturación del color de la imagen.	De 0 a 100
NITIDEZ	Permite ajustar la claridad y el enfoque de la imagen de la pantalla.	De 0 a 100
GAMMA	Permite ajustar la configuración no lineal para la luminancia y el contraste de la imagen.	2.0 2.2 2.4
TEMPERATURA DE COLOR	Permite seleccionar una temperatura de color para la imagen.	6500K 7500K 9300K USUARIO

AJUSTAR LA CONFIGURACIÓN

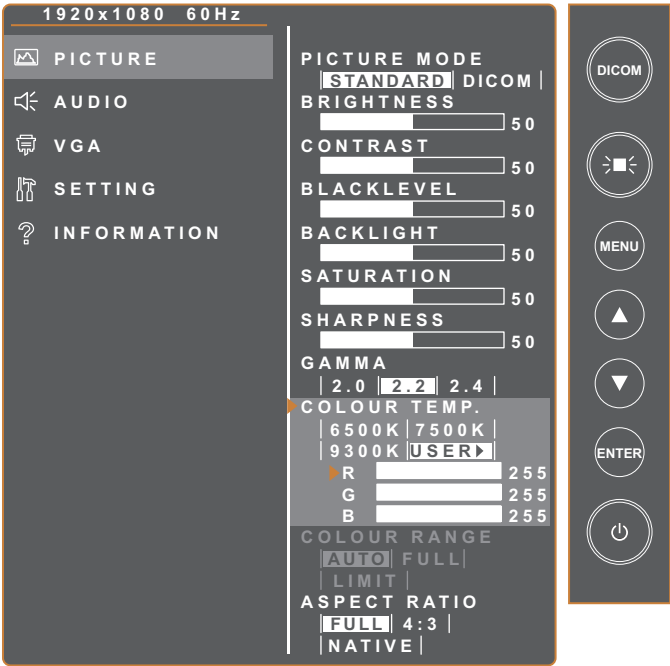
Elemento	Función	Valores
	<p>Si la opción TEMPERATURA DE COLOR se establece en USUARIO, puede personalizar dicha temperatura ajustando la configuración de rojo (R), verde (G) o azul (B) conforme a sus preferencias.</p>  <p>a. Presione el botón ▲/▼ para seleccionar el color que desea ajustar. A continuación, presione el botón ENTRAR para entrar en su submenú.</p> <p>b. Presione el botón ▲/▼ para ajustar el valor (0~255). A continuación, presione el botón ENTRAR.</p>	
INTERVALO DE COLOR	<p>Permite ajustar los niveles de negro y blanco para el vídeo.</p> <p>Nota: Este elemento de menú solamente está disponible si la fuente de entrada es HDMI.</p>	AUTOMÁTICO COMPLETO LÍMITE
RELACIÓN DE ASPECTO	<p>Permite seleccionar la relación de aspecto de la imagen de la pantalla.</p>	COMPLETO NATIVO 4:3

AJUSTAR LA CONFIGURACIÓN

3.2 Menú Audio

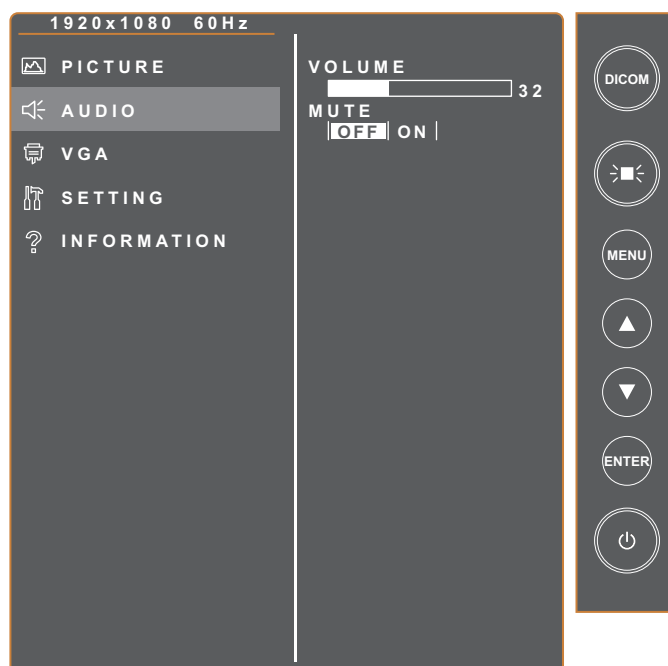

Elemento	Función	Valores
VOLUMEN	Permite ajustar el nivel de volumen.	De 0 a 100
SILENCIO	Permite activar y desactivar la función de silencio.	DESACTIVADO ACTIVADO

AJUSTAR LA CONFIGURACIÓN

3.3 Menú VGA

Nota:

- ◆ Este elemento de menú solamente está disponible si la fuente de entrada es VGA.

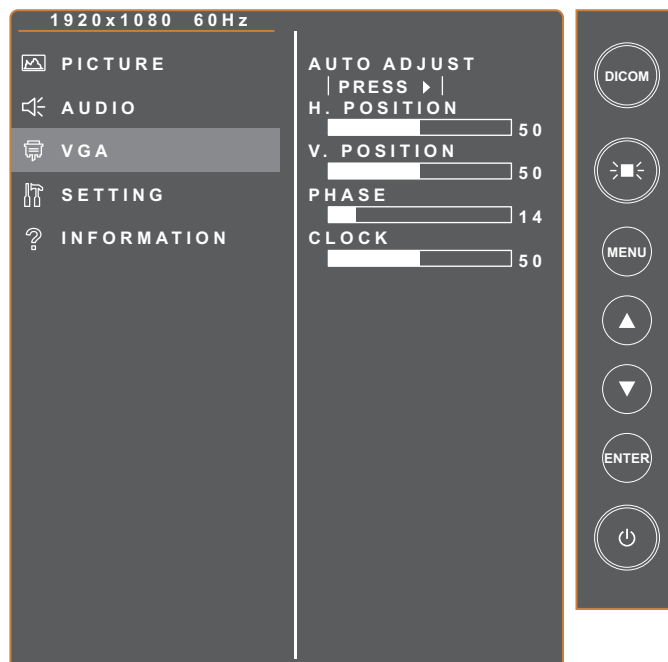

Elemento	Función	Valores
AJUSTE AUTOMÁTICO	Esta función pone a punto el monitor LCD automáticamente con su configuración óptima, con la posición horizontal, la posición vertical, el reloj y la fase.	Presione ENTRAR
POSICIÓN H.	Permite mover la imagen de la pantalla hacia la izquierda o hacia la derecha.	De 0 a 100
POSICIÓN V.	Permite mover la imagen de la pantalla hacia arriba o hacia abajo.	De 0 a 100
FASE	Permite ajustar la frecuencia de la fase para sincronizarla con la señal de vídeo.	De 0 a 100
RELOJ	Permite ajustar la frecuencia para sincronizarla con la señal de vídeo.	De 0 a 100

AJUSTAR LA CONFIGURACIÓN

3.4 Menú Configuración

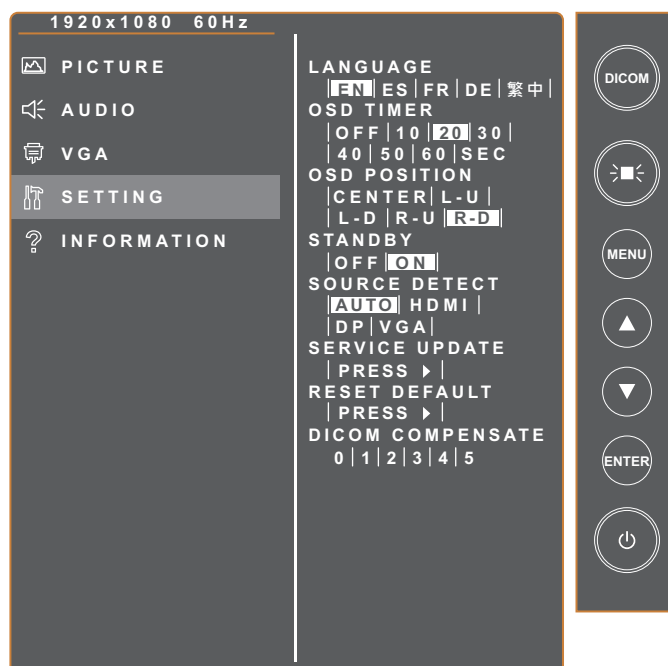

Elemento	Función	Valores
IDIOMA	Permite establecer el idioma de los menús OSD.	ENGLISH ESPAÑOL FRANÇAIS DEUTSCH 繁體中文
TEMPORIZADOR OSD	Permite establecer el período de tiempo que el menú OSD permanecerá en pantalla.	DESACTIVADO 10 S 20 S 30 S 40 S 50 S 60 S
POSICIÓN DEL MENÚ OSD	Permite establecer la posición del menú OSD en la pantalla.	CENTRO IZQUIERDA+ARRIBA IZQUIERDA+ABAJO DERECHA-ARRIBA DERECHA-ABAJO
ESPERA	Establece si la pantalla entra o no automáticamente en modo de espera cuando no se detecta ninguna señal en el tiempo preestablecido.	DESACTIVADO ACTIVADO
DETECCIÓN DE FUENTE	Permite cambiar automática o manualmente la fuente de entrada.	AUTOMÁTICO HDMI DP VGA

AJUSTAR LA CONFIGURACIÓN

Elemento	Función	Valores
ACTUALIZACIÓN DE SERVICIO	Permite actualizar el firmware del monitor LCD para tareas de servicio.	Presione ENTRAR
RESTAURAR POR DEFECTO	Permite restablecer los valores preestablecidos de fábrica de toda la configuración.	Presione ENTRAR
DICOM COMPENSAR	Se proporcionan diferentes curvas DICOM para diferentes variaciones de luz ambiental	0,1,2,3,4,5



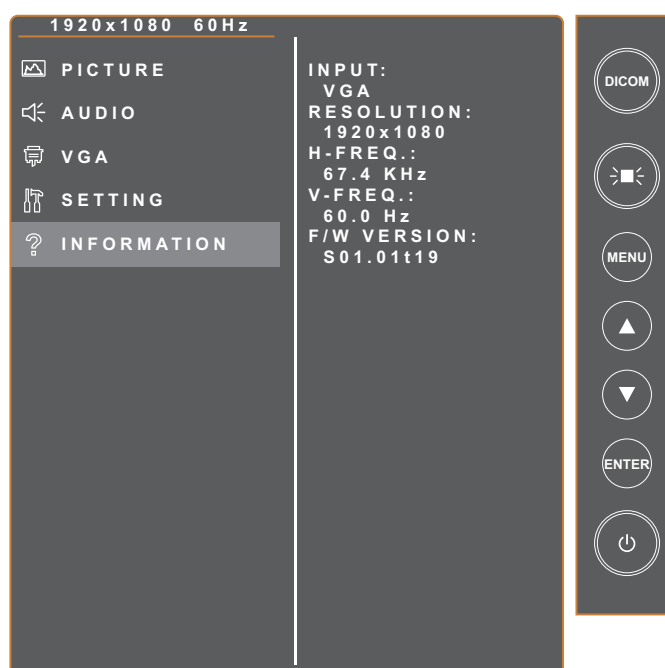

3.5 Menú Información

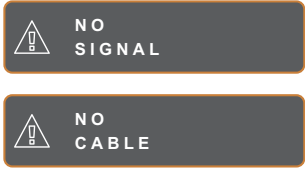

Elemento	Función	Valores
ENTRADA	Permite ver la fuente de entrada.	N/D
RESOLUCIÓN	Permite ver la resolución del monitor.	N/D
FREC. H	Permite ver la frecuencia horizontal.	N/D
FREC. V	Permite ver la frecuencia vertical.	N/D
VERSIÓN DE FIRMWARE	Permite ver la versión del firmware.	N/D

CAPÍTULO 4: APÉNDICE

4.1 Mensaje de advertencia

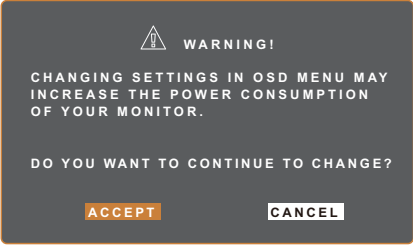
Mensajes de advertencia	Causa	Solución
<p>No hay señal procedente de la fuente de actual</p> 	El cable de señal no está conectado correctamente.	<ul style="list-style-type: none"> • Compruebe la salida de la fuente de señal actual. • Cambie a otra fuente de señal. • Compruebe que los cables de señal pertinentes están bien conectados o si están sueltos.
<p>Aparecen ventanas emergentes de activación y desactivación de la función Negatoscopio</p> 	El monitor ejecutará o deshabilitará la función Negatoscopio.	Alterne el botón  para habilitar o deshabilitar la función.
<p>Aparecen ventanas emergentes de activación y desactivación de la función DICOM</p> 	El monitor ejecutará o deshabilitará la función DICOM.	Alterne el botón DICOM para habilitar o deshabilitar la función.
<p>No se puede actualizar el firmware</p> 	<ul style="list-style-type: none"> • No hay ninguna unidad de disco USB insertada en el conector USB del monitor LCD. • No hay ningún archivo de firmware almacenado en la unidad de disco USB instalada. 	Copie el archivo de firmware en el directorio raíz de la unidad de disco USB. A continuación, inserte la unidad de disco USB en el conector USB.
<p>Aparece un mensaje de advertencia</p> 	Este mensaje de advertencia aparece solamente cuando se cambia la función en el menú CONFIGURACIÓN por primera vez.	<p>Presione el botón ENTRAR (la pestaña “ACEPTAR” está seleccionada de forma predeterminada) para continuar con los cambios de configuración, o seleccione la pestaña “CANCELAR” y presione el botón ENTRAR para deshabilitar los cambios de configuración.</p> <p>Nota: El funcionamiento puede variar según los diferentes modelos de producto.</p>

APÉNDICE

4.2 Resoluciones admitidas

Resolución	Frecuencia horizontal (KHz)	Ancho de banda (MHz)	Polaridad	
			H	V
VGA 720x400 70 Hz	31,47	28,322	-	+
VGA 640x480 60 Hz	31,47	25,175	-	-
MAC 640x480 67 Hz	35	32,24	-	-
VESA 640x480 72 Hz	37,86	31,5	-	-
VESA 640x480 75 Hz	37,5	31,5	-	-
VESA 800x600 56 Hz	35,16	36	+	+
VESA 800x600 60 Hz	37,88	40	+	+
VESA 800x600 75 Hz	46,88	49,5	+	+
VESA 800x600 72 Hz	48,08	50	+	+
MAC 832x624 75 Hz	49,72	57,283	-	-
VESA 1024x768 60 Hz	48,36	65	-	-
VESA 1024x768 70 Hz	56,48	75	-	-
VESA 1024x768 75 Hz	60,02	78,75	+	+
SXGA 1280x1024 60 Hz	64	108	+	+
SXGA 1280x1024 75 Hz	80	135	+	+
SXGA 1152x864 75 Hz	67,5	108	+	+
SXGA 1280x960 60 Hz	60	108	+	+
WXGA+ 1440x900 60 Hz	56	106,5	-	+
WXGA+ 1440x900 75 Hz	70,6	136,75	-	+
WSXGA+ 1680x1050 60 Hz	65,2	146	-	+
WSXGA+ 1680x1050 75 Hz	82,3	187	-	+
VESA 1280x 768 60 Hz	47,776	79,5	-	+
1920X1080 60 Hz	67,5	148,5	+	+

4.3 Limpieza

Precauciones que debe tener cuando use el monitor

- No aproxime las manos, la cara ni ningún objeto a los orificios de ventilación del monitor. La parte superior del monitor suele calentarse debido a la alta temperatura que alcanza el aire que escapa a través de los orificios de ventilación. Se pueden producir quemaduras o heridas si aproxima cualquier parte del cuerpo. Si coloca un objeto junto a la parte superior del monitor, tanto aquel como este pueden resultar dañados a causa del calor.
- Asegúrese de desconectar todos los cables antes de trasladar el monitor. Si traslada el monitor con los cables conectados, estos pueden resultar dañados y se puede producir un incendio o generarse descargas eléctricas.
- Desconecte el cable de alimentación de la toma de corriente eléctrica como precaución de seguridad antes de realizar cualquier tipo de limpieza o tarea de mantenimiento.

Instrucciones de limpieza del panel frontal

- El panel frontal del monitor tiene un tratamiento especial. Limpie la superficie con cuidado con un paño adecuado para estos fines o un paño suave y que no esté deshilachado.
- Si la superficie termina ensuciándose, ponga en remojo un paño suave que no esté deshilachado en una solución de detergente suave. Escurra el paño para eliminar el exceso de líquido. Pase el paño por la superficie del monitor para limpiarlo. A continuación, use un paño seco del mismo tipo para secarla.
- No arañe ni golpee la superficie del panel con los dedos u objetos duros de ningún tipo.
- No use sustancias volátiles como pulverizadores, disolventes o diluyentes.

Instrucciones para limpiar la carcasa

- Si la carcasa se ensucia, límpiela con un paño suave y seco.
- Si la carcasa está muy sucia, ponga en remojo un paño suave que no esté deshilachado en una solución de detergente suave. Escurra el paño para eliminar tanta humedad como sea posible. Limpie la carcasa. Pase otro paño por la superficie hasta que se seque.
- No deje que el agua ni ningún otro líquido entre en contacto con la superficie del monitor. Si el agua o la humedad entra en la unidad, pueden surgir problemas de funcionamiento o eléctricos así como descargas eléctricas.
- No arañe ni golpee la carcasa con los dedos u objetos duros de ningún tipo.
- No use sustancias volátiles como pulverizadores, disolventes o diluyentes en la carcasa.
- No coloque ningún objeto de goma o PVC junto a la carcasa durante prolongados períodos de tiempo.

APÉNDICE

4.4 Solucionar problemas

Siga las soluciones siguientes para resolver estos problemas comunes y póngase en contacto con nosotros si el problema persiste.

Síntoma	Posible causa y solución
El indicador LED de alimentación se APAGA.	<ul style="list-style-type: none">• Compruebe si el monitor LCD está apagado.• Compruebe si el cable de alimentación está correctamente conectado al monitor LCD.• Compruebe si el cable de alimentación está enchufado a la toma de corriente eléctrica.
El color del indicador LED de alimentación es ÁMBAR.	<ul style="list-style-type: none">• Compruebe si el equipo está encendido.• Compruebe si el equipo está en el modo de espera; mueva el ratón o presione cualquier tecla para reactivar el equipo.
El texto se muestra borroso.	<ul style="list-style-type: none">• Defina la configuración del menú IMAGEN. Consulte página 18~19.• Para la entrada VGA, ejecute la función AJUSTE AUTOMÁTICO. Consulte la página 21.
La posición de la imagen es incorrecta.	<ul style="list-style-type: none">• Para la entrada VGA, ajuste las opciones de configuración POSICIÓN H. horizontal y POSICIÓN V. Consulte la página 21.
La pantalla se pone blanca.	<ul style="list-style-type: none">• Compruebe si la función Negatoscopio está ACTIVADA. Presione el botón  para deshabilitar la función.
Imagen parpadeante o imagen con ondas	<ul style="list-style-type: none">• Puede haber aparatos eléctricos o equipos con perturbaciones electrónicas. Intente reubicar el monitor LCD o colocar la toma de alimentación en otro lugar.
Pantalla tenue o extremadamente brillante.	<ul style="list-style-type: none">• Ajuste la configuración de brillo y contraste. Consulte la página 18.• Compruebe si la función DICOM está ACTIVADA. Presione el botón DICOM para deshabilitar la función.
La imagen mostrada parece distorsionada.	<ul style="list-style-type: none">• Defina la configuración de la relación de aspecto. Consulte la página 19.
Imagen con diferencia de color.	<ul style="list-style-type: none">• Ajuste la configuración de la temperatura de color. Consulte la página 18.
No hay salida de audio.	<ul style="list-style-type: none">• Defina la configuración de audio. Consulte la página 20.• Compruebe si el cable de audio está correctamente conectado al monitor LCD.

CAPÍTULO 5: ESPECIFICACIONES

5.1 Especificaciones del monitor

DR-2202		
Panel	Tipo de panel	LCD TFT con retroiluminación de LED (tecnología IPS)
	Tamaño del panel	21,5"
	Resolución máxima	1920 x 1080 FHD
	Densidad de píxel	0,248 mm
	Brillo	500 cd/m ²
	DICOM Brillo	300 cd/m ² (Preestablecido)
	Relación de contraste	1000:1
	Ángulo de visión (H/V)	178°/178°
	Color de visualización	16,7M (Verdadero 8 bits)
	Tiempo de respuesta	5 ms
	Tratamiento de la superficie	Vaho 25%,Recubrimiento duro (3H)
Frecuencia	Frecuencia (H)	31 kHz-84 KHz
	Frecuencia (V)	56Hz-75 Hz
Entrada	DisplayPort	x 1
	HDMI	1.4 x 1
	VGA	D-Sub de 15 contactos x 1
Otra conectividad	USB	2.0 x 1 (puerto de servicio)
Audio	Audio In	Conector de audio estéreo para PC (3,5 mm)
	Internal Speaker	3W x 2
Alimentación	Fuente de alimentación	Externa
	Requisitos de alimentación	12V CC, 0,5A
	Modo encendido	15W (encendido)
	Modo de espera	< 0,5 W
	Modo Apagado	< 0,3 W
Cristal	Grosor	1.8 mm
	Tasa de reflexión	< 2%
	Tasa de transmisión	> 96%
	IK Rating	IK07
Condiciones de funcionamiento	Temperatura	0 °C-40 °C (32 °F-104 °F)
	Humedad	10 %-90 % (sin condensación)
Condiciones de almacenamiento	Temperatura	-20 °C-60 °C (-4 °F-144 °F)
	Humedad	5 %-95 % (sin condensación)
DICOM		Sí
Montaje	VESA FPMPMI	Sí (100 x 100 mm / 300 x 100 mm)
Seguridad	Ranura de seguridad Kensington	Sí
Dimensiones	Producto sin base (L x A x F)	528,4 x 325,5 x 48,2 mm (20,8" x 12,8" x 1,9")
	Paquete (L x A x F)	610,0 x 405,0 x 160,0 mm (24,0" x 15,9" x 6,3")
Peso	Producto sin base	4,7 kg (10,4 libras)
	Producto	5,52 kg (12,2 libras)

Nota:

- ◆ Todas las especificaciones están sujetas a cambio sin previo aviso.

ESPECIFICACIONES

5.2 Dimensiones del monitor

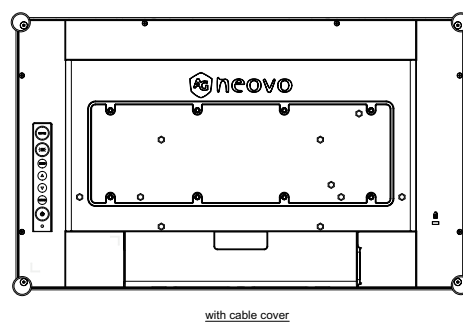
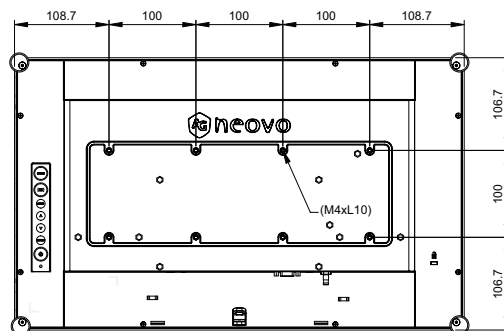
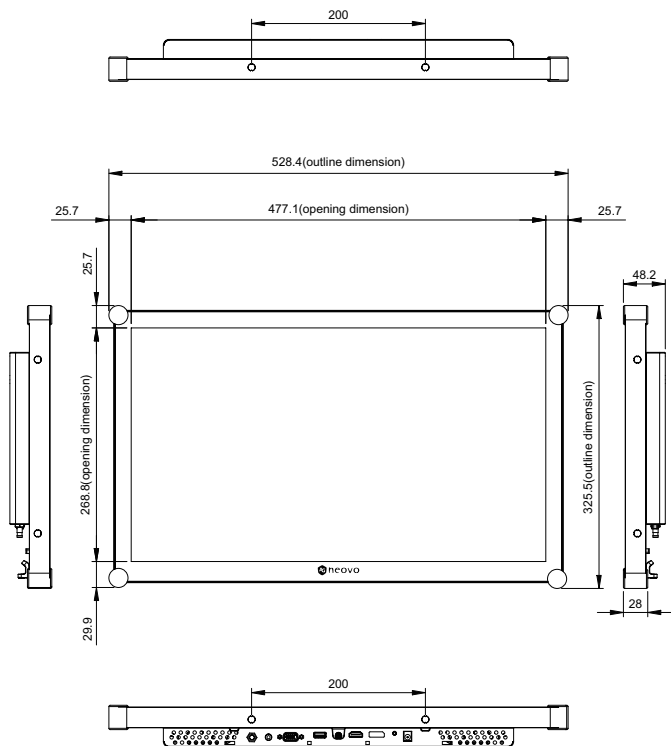

AG Neovo

Company Address: 5F-1, No. 3-1, Park Street, Nangang District, Taipei, 11503, Taiwan.

Copyright © 2025 AG Neovo. All rights reserved.

DR-2202 Eprel registration number: 1961931

DR2220_UM_V0111