



THE DISPLAY CHOICE  
OF PROFESSIONALS™

Pantalla LCD DS3251, DS4351U, DS5551U y DS6551U

[www.agneovo.com](http://www.agneovo.com) **Manual del usuario**

# TABLA DE CONTENIDO

<b>INFORMACIÓN DE SEGURIDAD .....</b>	<b>1</b>
Aviso de la Comisión federal de comunicaciones (FCC, Federal Communications Commission) (solamente para EE.UU.) .....	1
Aviso del Centro polaco para pruebas y certificaciones .....	1
Campos eléctricos, magnéticos y electromagnéticos (“EMF, Electric, Magnetic and Electromagnetic”) ..	2
Información para Reino Unido solamente .....	3
North Europe (Nordic Countries) Information .....	4
Deshacerse del producto al final de su período de vida útil .....	5
Residuos de equipos eléctricos y electrónicos - WEEE .....	5
RoHS para Turquía .....	6
Ukraine RoHS .....	6
<b>PRECAUCIONES.....</b>	<b>7</b>
Precauciones de instalación.....	7
Precauciones de uso .....	8
Limpieza y mantenimiento.....	8
Aviso para la pantalla LCD .....	9
<b>CAPÍTULO 1: DESCRIPCIÓN DEL PRODUCTO .....</b>	<b>10</b>
1.1 Desempaquetar .....	10
1.2 Contenido del paquete .....	10
1.3 Preparar la instalación.....	11
1.4 Instalación en un soporte para pared.....	11
1.4.1 Rejilla VESA .....	13
1.4.2 Montaje de la pantalla LCD en la pared .....	13
1.4.3 Requisitos de ventilación para ubicar el aparato .....	16
1.5 Información general de la pantalla LCD .....	17
1.5.1 Vista frontal .....	17
1.5.2 Terminales de entrada y salida.....	18
1.6 Mando a distancia .....	19
1.6.1 Funciones generales .....	19
1.6.2 Insertar las pilas en el mando a distancia .....	20
1.6.3 Usar el mando a distancia.....	20
1.6.4 Alcance de funcionamiento del mando a distancia .....	21
<b>CAPÍTULO 2: CONEXIONES .....</b>	<b>22</b>
2.1 Conectar la alimentación .....	22
2.2 Conectar un Ordenador o dispositivo de portátil .....	23
2.2.1 Utilizar la entrada HDMI .....	23
2.2.2 Utilizar la entrada RS232 .....	23
2.3 Conectar equipo externo (Reproductor de vídeo) .....	24
2.4 Conectar un equipo de audio .....	25
2.5 Conectarse a una red cableada .....	26
2.6 Conectar dispositivos de interfaz USB .....	27

# TABLA DE CONTENIDO

<b>CAPÍTULO 3: UTILIZAR LA PANTALLA LCD .....</b>	<b>28</b>
3.1 Encender la alimentación .....	28
3.1.1 Configuración inicial .....	28
3.2 Seleccionar la señal de fuente de entrada .....	29
3.3 Ajustar el volumen .....	29
3.4 Utilizar el teclado en pantalla .....	29
<b>CAPÍTULO 4: MENÚ MULTIMEDIA .....</b>	<b>30</b>
4.1 Acceder al menú Multimedia .....	30
4.2 CMS primario .....	30
4.3 Señalización USB.....	32
4.3.1 Seleccionar el modo de reproducción .....	32
4.4 Navegador.....	36
4.4.1 Adición y administración de URL.....	36
4.5 Pantalla compartida.....	38
4.6 Administrador de apps.....	40
4.6.1 Instalar apps.....	40
4.6.2 Desinstalar apps.....	41
<b>CAPÍTULO 5: AJUSTAR LA CONFIGURACIÓN.....</b>	<b>42</b>
5.1 Menú Configuración .....	42
5.1.1 Árbol del menú Configuración .....	43
5.2 Configurar ajustes .....	45
5.2.1 Menú imagen.....	45
5.2.2 Menú de visualización en pantalla .....	46
5.2.3 Menú Sonido .....	50
5.2.4 Menú de red .....	52
5.2.5 Menú Sistema .....	55
<b>CAPÍTULO 6: APÉNDICE .....</b>	<b>64</b>
6.1 Mensajes de advertencia .....	64
6.2 Formatos multimedia admitidos .....	64
6.3 Tiempos admitidos .....	67
6.4 Solucionar problemas.....	70
6.5 Transportar la pantalla LCD .....	71
<b>CAPÍTULO 7: ESPECIFICACIONES.....</b>	<b>72</b>
7.1 Especificaciones de la pantalla .....	72
7.2 Dimensiones físicas .....	73

# INFORMACIÓN DE SEGURIDAD

## Aviso de la Comisión federal de comunicaciones (FCC, Federal Communications Commission) (solamente para EE.UU.)



Este equipo ha sido probado y se ha determinado que cumple los límites de un dispositivo digital de Clase B, de acuerdo con la Parte 15 de las Reglas de la FCC. Estos límites se establecieron con el fin de proporcionar una protección razonable contra interferencias perjudiciales en una instalación residencial. Este equipo genera, utiliza y puede irradiar energía de radiofrecuencia y, si no se instala y utiliza conforme a las instrucciones, puede causar interferencias perjudiciales para las comunicaciones de radio. Sin embargo, no se puede garantizar que la interferencia no ocurrirá en una instalación en particular. En el caso de que el equipo causara interferencias perjudiciales para la recepción de radio o TV, lo que puede determinarse encendiendo y apagando dicho equipo, se sugiere que el usuario lleve a cabo una o varias de las siguientes medidas para corregir dichas interferencias:

- Reorientar o recolocar la antena receptora.
- Aumentar la separación entre el equipo y el receptor.
- Conectar el equipo a una toma de corriente de un circuito diferente al que está conectado el receptor.
- Solicitar ayuda al proveedor o a un profesional de radio y TV con experiencia.



Los cambios o modificaciones no aprobados expresamente por la parte responsable de su cumplimiento anularán la autorización del usuario para trabajar con el equipo.

Utilice solamente un cable apantallado RF suministrado con la pantalla cuando la conecte a un equipo informático.

Para evitar daños que podrían provocar incendios o descargas eléctricas, no exponga este aparato a la lluvia o a una humedad excesiva.

**ESTE APARATO DIGITAL DE CLASE B CUMPLE TODOS LOS REQUISITOS DE LA REGULACIÓN CANADIENSE DE EQUIPOS QUE CAUSAN INTERFERENCIAS.**



Este dispositivo cumple el Apartado 15 de la Normativa de la FCC. Su funcionamiento está sujeto a dos condiciones: (1) este dispositivo no deberá causar interferencias perjudiciales y (2) este dispositivo deberá aceptar cualquier interferencia que reciba, incluidas interferencias que puedan causar un funcionamiento no deseado.

## Aviso del Centro polaco para pruebas y certificaciones

El equipo debe consumir energía de una toma de corriente eléctrica con un circuito de protección incorporado (una toma de tres puntas). Todos los equipos conectados conjuntamente (PC, pantalla, impresora, etc.) deben tener la misma fuente de alimentación.

Los conductores de fases de la instalación eléctrica de la habitación deben tener un dispositivo de protección de reserva contra cortocircuitos del tipo de un fusible, cuyo valor nominal no supere 16 amperios (A).

Para desconectar completamente el equipo, el cable de alimentación debe estar desenchufado de la toma de corriente eléctrica, que se debe encontrar cerca del equipo y se debe poder acceder a él fácilmente.

Una marca de protección "B" confirma que el equipo cumple los requisitos de uso de protección de las normas PN-93/T-42107 y PN-89/E-06251.

# INFORMACIÓN DE SEGURIDAD

## Wymagania Polskiego Centrum Badań i Certyfikacji

Urządzenie powinno być zasilane z gniazda z przyłączonym obwodem ochronnym (gniazdo z kołkiem). Współpracujące ze sobą urządzenia (komputer, monitor, drukarka) powinny być zasilane z tego samego źródła.

Instalacja elektryczna pomieszczenia powinna zawierać w przewodzie fazowym rezerwową ochronę przed zwarciami, w postaci bezpiecznika o wartości znamionowej nie większej niż 16A (amperów).

W celu całkowitego wyłączenia urządzenia z sieci zasilania, należy wyjąć wtyczkę kabla zasilającego z gniazdka, które powinno znajdować się w pobliżu urządzenia i być łatwo dostępne.

Znak bezpieczeństwa "B" potwierdza zgodność urządzenia z wymaganiami bezpieczeństwa użytkowania zawartymi w PN-93/T-42107 i PN-89/E-06251.

## Pozostałe instrukcje bezpieczeństwa

- Nie należy używać wtyczek adapterowych lub usuwać kołka obwodu ochronnego z wtyczki. Jeżeli konieczne jest użycie przedłużacza to należy użyć przedłużacza 3-żyłowego z prawidłowo połączonym przewodem ochronnym.
- System komputerowy należy zabezpieczyć przed nagłymi, chwilowymi wzrostami lub spadkami napięcia, używając eliminatora przepięć, urządzenia dopasowującego lub bezzakłócenowego źródła zasilania.
- Należy upewnić się, aby nic nie leżało na kablach systemu komputerowego, oraz aby kable nie były umieszczone w miejscu, gdzie można byłoby na nie nadeptywać lub potykać się o nie.
- Nie należy rozlewać napojów ani innych płynów na system komputerowy.
- Nie należy wpychać żadnych przedmiotów do otworów systemu komputerowego, gdyż może to spowodować pożar lub porażenie prądem, poprzez zwarcie elementów wewnętrznych.
- System komputerowy powinien znajdować się z dala od grzejników i źródeł ciepła. Ponadto, nie należy blokować otworów wentylacyjnych. Należy unikać kładzenia luźnych papierów pod komputer oraz umieszczania komputera w ciasnym miejscu bez możliwości cyrkulacji powietrza wokół niego.

## Campos eléctricos, magnéticos y electromagnéticos ("EMF, Electric, Magnetic and Electromagnetic")

- Fabricamos y vendemos muchos productos para consumidores que, como cualquier aparato electrónico, suelen tener la capacidad de emitir y recibir señales electromagnéticas.
- Uno de nuestros principios comerciales fundamentales es tomar todas las medidas de salud y seguridad necesarias en nuestros productos para cumplir todos los requisitos legales vigentes así como los estándares EMF aplicables en el momento de fabricar los productos.
- Nuestro compromiso es desarrollar, fabricar y comercializar productos que no causen efectos perjudiciales para la salud.
- Confirmamos que si estos productos se manejan correctamente para el uso para el que se han diseñado, su uso resultará seguro según las pruebas científicas existentes en la actualidad.
- Jugamos un papel activo en el desarrollo de estándares EMF y de seguridad internacionales, lo que nos permite anticipar más avances en estandarización para integrarlos anticipadamente en los productos.

# INFORMACIÓN DE SEGURIDAD

## Información para Reino Unido solamente

ADVERTENCIA - ESTE APARATO ELÉCTRICO DEBE ESTAR CONECTADO A TIERRA.

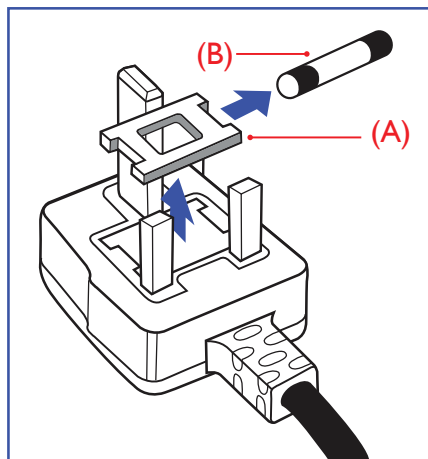

Importante:

Este aparato se suministra con un enchufe de 13 A amoldado. Para cambiar el fusible de este tipo de enchufe, proceda de la siguiente manera:

- 1 Quite la tapa del fusible y el propio fusible.
- 2 Coloque un nuevo fusible BS 1362 5A, A.S.T.A. o aprobado por BSI.
- 3 Vuelva a colocar la tapa del fusible.

Si el enchufe disponible no es adecuado para la toma de corriente eléctrica, debe cortarlo y colocar un enchufe de 3 clavijas adecuado en su lugar.

Si el enchufe de alimentación principal tiene un fusible, debe tener un valor de 5 A. Si utiliza un enchufe sin fusible, el fusible de la placa de distribución no debe tener un valor superior a 5 A.



Nota:

El enchufe cortado se debe destruir para evitar riesgos de descargas eléctricas si se inserta en una toma de 13 A de cualquier otro lugar.

# INFORMACIÓN DE SEGURIDAD

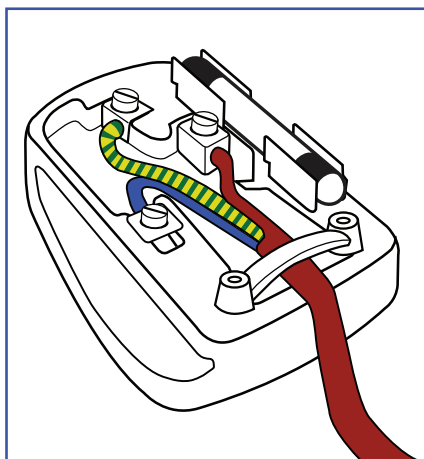

## Cómo conectar un enchufe

Los cables del terminal de alimentación tienen distintos colores conforme al siguiente código::

AZUL - "NEUTRO" ("N")

MARRÓN - "ACTIVO" ("L")

VERDE Y AMARILLO - "TIERRA" ("E")

- El cable de color VERDE y AMARILLO se debe conectar al terminal del enchufe marcado con la letra "E", con el símbolo de tierra o con los colores VERDE o VERDE y AMARILLO.
- El cable de color AZUL se debe conectar al terminal marcado con la letra "N" o de color NEGRO.
- El cable de color MARRÓN se debe conectar al terminal marcado con la letra "L" o de color ROJO.

Antes de volver a colocar la tapa del enchufe, asegúrese de que el agarre del cable sujeta la funda del mismo, no simplemente los tres hilos.

## North Europe (Nordic Countries) Information

Placering/Ventilation

**VARNING:** FÖRSÄKRA DIG OM ATT HUVUDBRYTARE OCH UTTAG ÄR LÄTÅTKOMLIGA, NÄR DU STÄLLER DIN UTRUSTNING PÅPLATS.

Placering/Ventilation

**ADVARSEL:** SØRG VED PLACERINGEN FOR, AT NETLEDNINGENS STIK OG STIKKONTAKT ER NEMT TILGÆNGLIGE.

Paikka/Ilmankierto

**VAROITUS:** SIJOITA LAITE SITEN, ETTÄ VERKKOJOHTO VOIDAAN TARVITTAESSA HELPOSTI IRROTTAA PISTORASIESTA.

Plassering/Ventilasjon

**ADVARSEL:** NÅR DETTE UTSTYRET PLASSERES, MÅ DU PASSE PÅ AT KONTAKTENE FOR STØMTILFØRSEL ER LETTE Å NÅ.

# INFORMACIÓN DE SEGURIDAD

## Deshacerse del producto al final de su período de vida útil

Su nueva pantalla de información pública contiene materiales que se pueden reciclar y reutilizar. Las compañías especializadas pueden reciclar el producto para aumentar la cantidad de materia reutilizable y minimizar la cantidad de materia que necesita eliminarse.

Pregunte a su distribuidor para que le informe sobre las normativas locales relacionadas con el desecho de su pantalla antigua.

### (Para clientes de Canadá y EE. UU.)

Este producto puede contener plomo y/o mercurio. Deséchelo conforme a las normativas locales, estatales y federales. Para obtener información adicional acerca del reciclaje, póngase en contacto con [www.eia.org](http://www.eia.org) (Consumer Education Initiative, es decir, Iniciativa para la educación del consumidor).

## Residuos de equipos eléctricos y electrónicos - WEEE

### Aviso a los usuarios propietarios de casas particulares de la Unión Europea



Esta marca en el producto o en su empaquetado indica que, bajo la Directiva europea 2012/19/UE que rige los aparatos eléctricos y electrónicos, no puede deshacerse de este producto tirándolo a la basura doméstica. Debe encargarse de depositar este equipo en un punto de recogida de equipos eléctricos y electrónicos designado a tal efecto. Para determinar las ubicaciones en las que puede deshacerse de tales residuos eléctricos y electrónicos, póngase en contacto con la oficina gubernamental local, con la organización de residuos que se encarga de recoger la basura doméstica de su zona o con la tienda en la que compró el producto.

- El contenedor tachado en el dispositivo o su embalaje indica que el producto cumple con la Directiva Europea WEEE (Desechos de equipos eléctricos y electrónicos).
- Deseche siempre los dispositivos viejos por separado de la basura doméstica.
- Las pilas deben ser retiradas de antemano y desechadas por separado en el sistema de recolección adecuados.
- Usted es responsable con respecto a la eliminación de datos personales en los dispositivos viejos antes de eliminarlos.
- Los hogares particulares pueden entregar sus dispositivos antiguos gratis.
- Para más información acerca de dónde puede deshacerse de los equipos para el reciclaje, póngase en contacto con la oficina de ciudad de su localidad, con su servicio de desechos de desperdicios domésticos o con el comercio en el que adquirió el producto.

### Nota para los usuarios de Estados Unidos:

Deshágase de ella conforme a las leyes locales, estatales y federales. Para obtener información sobre residuos o reciclaje, póngase en contacto con: [www.mygreenelectronics.com](http://www.mygreenelectronics.com) o [www.eiae.org](http://www.eiae.org).

### Directivas para el fin del período de vida útil - Reciclaje



Su nueva pantalla de información pública contiene varios materiales que se pueden reciclar y reutilizar.

Deshágase de ella conforme a las leyes locales, estatales y federales.



# INFORMACIÓN DE SEGURIDAD

## Declaración de restricción de sustancias peligrosas (India)

Este producto cumple la “Regla de residuos electrónicos de la India 2011” y prohíbe el uso de plomo, mercurio, cromo hexavalente, bifenilos polibromados o éteres de difenílicos polibromados que superen el 0,1 % de peso y el 0,01 % de peso para el cadmio, excepto para las exenciones establecidas en el Programa 2 de la Regla.

## Declaración de residuos electrónicos para India



Este símbolo en el producto o su embalaje indica que no se debe desechar con el resto de residuos domésticos. Es responsabilidad del usuario deshacerse del equipo que desea desechar, entregándolo en un punto de recogida designado para el reciclaje de desechos de equipos eléctricos y electrónicos. La recogida y reciclaje por separado del equipo antiguo en el momento en el que se deshaga de él, ayudará a conservar los recursos naturales y a garantizar que se recicla de forma que proteja la salud humana y el medioambiente.

## Baterías



Para la Unión Europea: El contenedor con ruedas y tachado significa que las pilas usadas no se deben mezclar con la basura doméstica general. Existe un sistema de recolección independiente para las pilas usadas que permite el tratamiento y reciclaje adecuados conforme a la legislación vigente.

Póngase en contacto con las autoridades locales para obtener detalles sobre los planes de recolección y reciclaje.

Para Suiza: Las pilas usadas se deben devolver al punto de venta.

Para otros países no pertenecientes a la Unión Europea: Póngase en contacto con la autoridad local para conocer el método correcto de desecho de las pilas usadas.

Conforme a la directiva 2006/66/EC de la Unión Europea, las pilas no se pueden desechar de forma incorrecta. Las pilas se deben separar para que las pueda recolectar la empresa de servicio local.

## RoHS para Turquía

Türkiye Cumhuriyeti: EEE Yönetmeliğine Uygundur.

## Ukraine RoHS

Обладнання відповідає вимогам Технічного регламенту щодо обмеження використання деяких небезпечних речовин в електричному та електронному обладнанні, затвердженого постановою Кабінету Міністрів України від 3 грудня 2008 № 1057.

# PRECAUCIONES

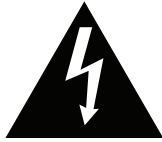

## Símbolos utilizados en este manual

	Este icono indica la existencia de un riesgo potencial que podría provocar lesiones personales o daños al producto.
	Este icono indica información de funcionamiento o de servicio técnico importante.

## Aviso

- Lea este manual del usuario atentamente antes de utilizar la pantalla LCD y guárdelo por si tuviera que consultarlo en otro momento.
- Las especificaciones del producto y otra información proporcionada en este manual del usuario solamente deben utilizarse como referencia. Toda la información está sujeta a cambios sin previo aviso. El contenido actualizado se puede descargar de nuestro sitio web en [www.agneovo.com](http://www.agneovo.com).
- Para proteger sus derechos como consumidor, no quite ninguna pegatina de la pantalla. Este hecho podría afectar a la resolución del período de garantía.

## Precauciones de instalación

- No coloque la pantalla LCD cerca de fuentes de calor, como por ejemplo radiadores, aberturas de ventilación o a la luz directa del sol.
- No tape ni bloquee los orificios de ventilación de la carcasa.
- Coloque la pantalla LCD en un área estable. No coloque la pantalla LCD donde pueda sufrir vibraciones o impactos.
- Coloque la pantalla LCD en un área perfectamente ventilada.
- No coloque la pantalla LCD en el exterior.
- A fin de evitar riesgos de descarga eléctrica o daños permanentes en la unidad, no la exponga al polvo, lluvia, agua o ambientes excesivamente húmedos.
- No derrame líquido ni inserte objetos afilados en la pantalla LCD a través de los orificios de ventilación. Si lo hace, se puede provocar un incendio accidental, descargas eléctricas o la pantalla LCD puede resultar dañada.

# PRECAUCIONES

## Precauciones de uso

- Utilice solamente el cable de alimentación proporcionado con la pantalla LCD.
- La toma de corriente debe estar instalada junto a la pantalla LCD y se debe tener acceso a ella sin ninguna dificultad.
- Si utiliza un alargador con la pantalla LCD, asegúrese de que el consumo de corriente total enchufado a la toma de corriente no supera el amperaje permitido.
- No deje que nada descansa sobre el cable de alimentación. No coloque la pantalla LCD donde el cable de alimentación se pueda pisar.
- Si no va a utilizar la pantalla LCD durante un prolongado período de tiempo, desenchufe el cable de alimentación de la toma de corriente eléctrica.
- Para desconectar el cable de alimentación, agarre el cabezal del enchufe y tire de él. No tire del cable; si lo hace, se puede provocar un incendio o descargas eléctricas.
- No desenchufe ni toque el cable de alimentación con las manos mojadas.
- Cuando apague la pantalla desconectando el cable de alimentación, espere 6 segundos antes de volver a conectar dicho cable para que la pantalla funcione con normalidad.
- No golpee ni deje caer la pantalla mientras la usa o transporta.

## Limpieza y mantenimiento

- Para proteger la pantalla de posibles daños, no ejerza una presión excesiva sobre la pantalla LCD. Cuando traslade la pantalla, sosténgala por la carcasa para levantarla; no levante la pantalla colocando la mano o los dedos en la pantalla LCD.
- Si la pantalla se moja, pásela un paño seco tan pronto como pueda.
- Si una sustancia extraña o el propio agua se introducen en esta unidad, apáguela inmediatamente y desconecte el cable de alimentación. A continuación, extraiga la sustancia extraña o el agua y envíe la unidad al centro de mantenimiento.
- Si desea disfrutar sin limitaciones de las prestaciones de la pantalla y prolongar su vida útil tanto como sea posible, le recomendamos que utilice la pantalla en un entorno que se ajuste a los márgenes de temperatura y humedad.
  - ◆ Temperatura: 0 °C-40 °C (32 °F-104 °F)
  - ◆ Humedad: 20 %-80 % (sin condensación)



### Advertencia:



Desenchufe el cable de alimentación de la toma de corriente y póngase en

contacto con el personal de servicio técnico cualificado cuando se den las siguientes condiciones:

- ◆ El cable de alimentación está dañado.
- ◆ La pantalla LCD se ha caído o la carcasa se ha dañado.
- ◆ La pantalla LCD emite humo o un fuerte olor.

# PRECAUCIONES

## Aviso para la pantalla LCD

- Para mantener el rendimiento luminoso estable, es recomendable utilizar un valor bajo de brillo.
- Debido al período de vida útil de la lámpara, es normal que la calidad del brillo de la pantalla LCD disminuya con el tiempo.
- Cuando se muestran imágenes estáticas durante prolongados períodos de tiempo, se puede quedar una imagen permanente en la pantalla LCD. Este fenómeno se conoce como retención o envejecimiento.
  - ◆ Para evitar la retención de imágenes, lleve a cabo cualquiera de los métodos siguientes:
    - Establezca un período de tiempo para que la pantalla LCD se apague después de unos minutos de inactividad.
    - Utilice un protector de pantalla que tenga gráficos móviles o una imagen en blanco y negro.
    - Cambie los fondos de escritorio con cierta frecuencia.
    - Ajuste la pantalla LCD con un bajo valor de brillo.
    - Apague la pantalla LCD cuando no utilice el sistema.
  - ◆ Cuando la pantalla LCD muestre retención de imágenes:
    - Apague la pantalla LCD durante un prolongado período de tiempo. Podemos estar hablando de varias horas o varios días.
    - Utilice un protector de pantalla y ejecútelo durante un prolongado período de tiempo.
    - Utilice una imagen en blanco y negro y muéstrela durante un prolongado período de tiempo.
- El interior de la pantalla LCD contiene millones de microtransistores. Es normal que unos pocos transistores resulten dañados y generen puntos. Se trata de una anomalía aceptable que no se considera una avería.
- **IMPORTANTE:** Active siempre un programa de protección de pantalla cambiante cuando deje la pantalla desatendida. Active siempre una aplicación de actualización de pantalla periódica si la unidad va a mostrar contenido estático no cambiante. La visualización ininterrumpida de imágenes fijas o estáticas durante un período prolongado de tiempo puede provocar que la imagen se “queme”, provocando así la aparición de una “imagen residual” o “imagen fantasma” en la pantalla. Este es un fenómeno perfectamente conocido en la tecnología de las pantallas LCD. En la mayoría de los casos, el “envejecimiento”, las “imágenes residentes” o las “imágenes fantasma” desaparecerán gradualmente al cabo de un período de tiempo después de que se desconecte la alimentación.
- **ADVERTENCIA:** Los síntomas de “quemado”, “imágenes residentes” o “imágenes fantasma” graves no desaparecerán y no se pueden reparar. Esto no se cubre en los términos de la garantía.

# CAPÍTULO 1: DESCRIPCIÓN DEL PRODUCTO

## 1.1 Desempaquetar

- Este producto está empaquetado en una caja de cartón junto con sus accesorios estándar.
- Cualquier otro accesorio opcional se incluye en paquetes independientes.
- Considerando el tamaño y el peso de la pantalla, se recomienda que este producto se transporte por dos personas.
- Después de abrir la caja de empaquetado, asegúrese de que los elementos incluidos están en buenas condiciones y completos.

## 1.2 Contenido del paquete

Cuando desempaquete el producto, asegúrese de que todos los elementos siguientes están incluidos en la caja. Si alguno de ellos falta o está dañado, póngase en contacto con su distribuidor.

Pantalla LCD



Mando a distancia



Guía de inicio rápido



Cable HDMI

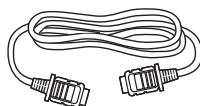

Cable de alimentación

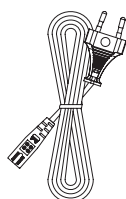

Pilas AAA x2

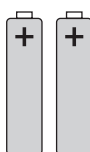

### Nota:

- ◆ El mando a distancia se proporciona con las pilas AAA incluidas.
- ◆ Asegúrese de que, sea cual sea la región de uso, utilice un cable de alimentación conforme al voltaje de CA de la toma de corriente y que haya sido aprobado por las normativas de seguridad de un país concreto y cumpla dichas normativas (se debe utilizar uno de tipo H05W-F, 2G o 3G, 0,75 o 1 mm<sup>2</sup>).
- ◆ Puede guardar la caja y el material de embalaje por si tuviera que transportar la pantalla en otro momento.
- ◆ Las imágenes son solamente para referencia. Los artículos reales embalados pueden variar.
- ◆ Si necesita montar la pantalla LCD en la pared, consulte el sitio web siguiente para obtener más información:  
<https://www.agneovo.com/global/product-category/accessories/mounts/wall-mounts>

# DESCRIPCIÓN DEL PRODUCTO

## 1.3 Preparar la instalación

- Debido al alto consumo de energía, utilice siempre el enchufe exclusivamente diseñado para este producto. Si necesita una línea de prolongación, consulte a su agente de servicio técnico.
- El producto se debe instalar en una superficie plana para evitar que se vuelque. Se debe mantener la distancia entre la parte posterior del producto y la pared para conseguir la ventilación adecuada. No instale el producto en la cocina, en el baño o en cualquier otro lugar en el que haya mucha humedad. Si lo hace, el período de vida útil de los componentes electrónicos puede reducirse.
- El producto solamente funcionará con normalidad a una altitud inferior a 3.600 metros. En lugares cuya altitud sea superior a 3.600 metros se pueden experimentar algunas anomalías.

## 1.4 Instalación en un soporte para pared

Para instalar esta pantalla en la pared, debe adquirir el kit estándar para instalación en pared (disponible en cualquier tienda especializada). Es recomendable utilizar una interfaz de instalación que cumpla la normativa TUV-GS y/o el estándar UL1678 norteamericano.

Para instalar la pantalla LCD en la pared, atornille el soporte de instalación en los orificios VESA situados en la parte posterior de dicha pantalla.

### DS3251

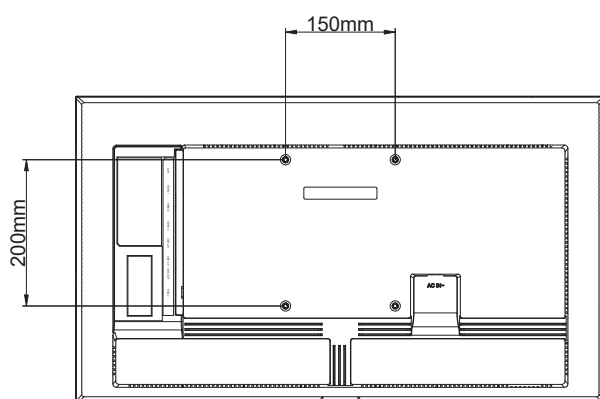

### DS4351U

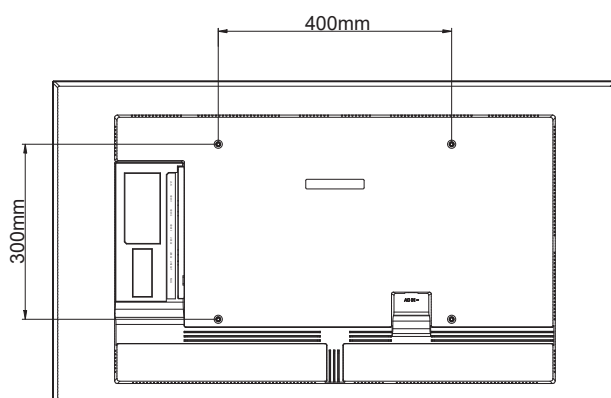

### Advertencia:

- ◆ No presione demasiado fuerte el panel LCD o el borde del marco, ya que podría provocar averías en el dispositivo.

### Nota:

- ◆ Evite que el conjunto de instalación para pared bloquee los orificios de ventilación situados en la parte posterior de la pantalla.
- ◆ Asegure la pantalla LCD en una pared sólida lo suficientemente resistente como para aguantar su peso.
- ◆ Extienda una lámina protectora sobre una mesa, por ejemplo la que envolvía a la pantalla en el paquete, debajo de la superficie de la pantalla de forma que esta no se arañe.
- ◆ Asegúrese de que tiene todos los accesorios para instalar esta pantalla (soporte para pared, soporte para techo, etc.).
- ◆ Siga las instrucciones incluidas con el juego de instalación en pared. Si no sigue los procedimientos de instalación correctos, se pueden producir daños en el equipo o el usuario o instalador puede sufrir lesiones. La garantía del producto no cubre daños causados por una instalación inadecuada.

# DESCRIPCIÓN DEL PRODUCTO

DS5551U

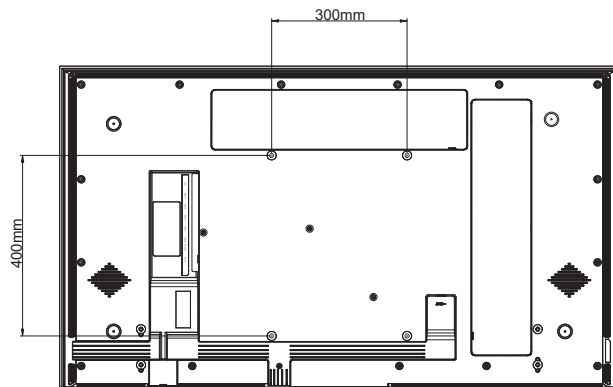

DS6551U

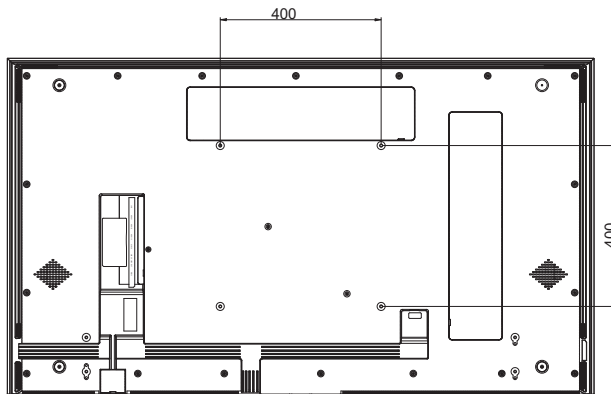

# DESCRIPCIÓN DEL PRODUCTO

## 1.4.1 Rejilla VESA

Nombre de modelo	Cuadrícula VESA
DS3251	150 (Ancho) x 200 (Alto) mm
DS4351U	400 (Ancho) x 300 (Alto) mm
DS5551U	300 (Ancho) x 400 (Alto) mm
DS6551U	400 (Ancho) x 400 (Alto) mm

### Precaución:

Para evitar que la pantalla se caiga:

- ◆ Si instala la pantalla en la pared o en el techo, es recomendable hacerlo con soportes metálicos que puede adquirir en cualquier tienda especializada. Para obtener instrucciones de instalación detalladas, consulte la guía incluida con el soporte correspondiente.
- ◆ Para reducir la probabilidad de lesiones y daños provocados por la caída de la pantalla en caso de un terremoto u otros desastres naturales, pregunte al fabricante del soporte cuál es la ubicación de instalación más adecuada.

## 1.4.2 Montaje de la pantalla LCD en la pared

Para montar la pantalla LCD en la pared, necesitará los elementos siguientes:

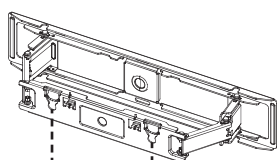

Hebilla de seguridad

Soporte de pared x 1



Imanes  
x 4



Tornillos  
(ø3 x 12)  
x 4



Tornillos  
(M6 x 8)  
x 2



Almohadillas  
magnéticas x 4



Tacos de  
expansión  
para  
tornillo (ø4  
x 30) x 4



Tornillos  
(ø5 x 60)  
x 8



Tacos de  
expansión  
para  
tornillo (ø5  
x 60) x 8



Tornillos  
(ø4 x 30)  
x 4

### Nota:

- ◆ Para el kit de instalación en pared, utilice tornillos de instalación de tipo M6 (con una longitud de 10 mm superior al grosor del soporte de instalación) y apriételes de forma segura.
- ◆ Solamente las pantallas LCD DS5551U y DS6551U admiten montaje en pared con separación cero (WMK-04).
- ◆ Peso de la unidad sin base:  
DS5551U=17,6 kg.  
DS6551U = 25,3 kg.  
El equipo y sus medios de instalación asociados siguen estando seguros durante la prueba.
- ◆ La capacidad de carga máxima por unidad del soporte de pared es de 30 kg.



# DESCRIPCIÓN DEL PRODUCTO

- 1 Inserte cuatro imanes y, a continuación, asegure cuatro tornillos ( $\varnothing 3 \times 12$ ) en los orificios para tornillos de montaje en pared.
- 2 Retire la cubierta posterior.
- 3 Asegure dos tornillos (M6 x 8) a la carcasa trasera.

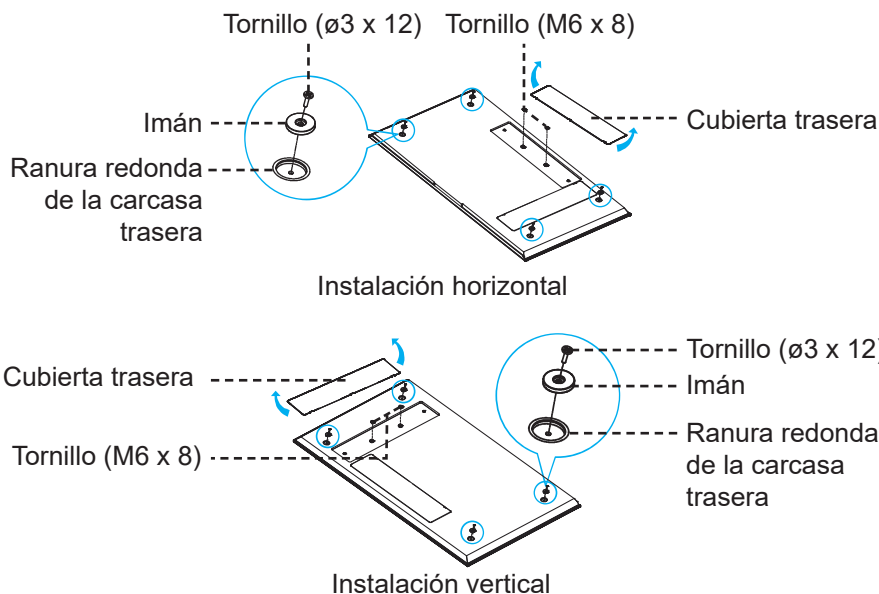

- 4 Use un nivel para montar el soporte de pared horizontalmente en la pared con el símbolo de flecha apuntando hacia "ARRIBA".
- 5 Inserte ocho tacos de expansión para tornillo en los orificios para tornillos del soporte de montaje en pared.
- 6 Asegure el soporte de montaje en pared a la pared con los ocho tornillos (M6 x 8).

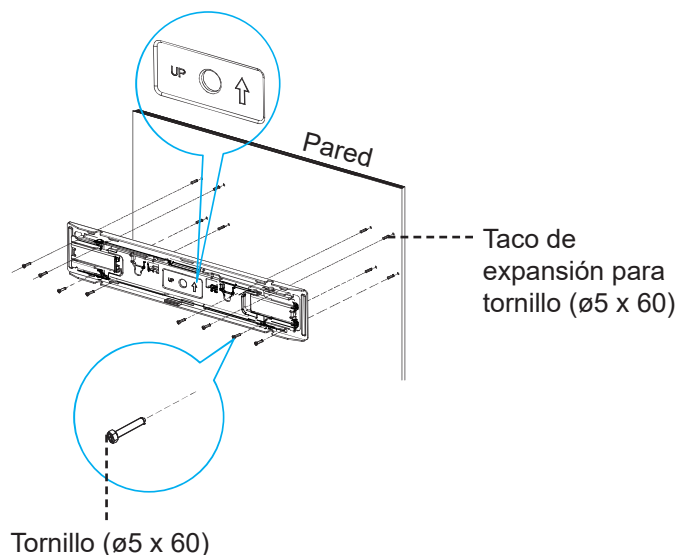

- 7 Extienda el soporte de pared hasta su máxima extensión y desbloquee la hebilla de seguridad para observar la alineación de los tornillos de montaje en pared de la pantalla LCD y las ranuras del gancho del soporte.
- 8 Inserte cuatro tacos de expansión para tornillo ( $\varnothing 4 \times 30$ ) en los orificios para tornillos de montaje en la pared.
- 9 Inserte cuatro almohadillas magnéticas en los orificios de los tornillos de montaje en la pared.
- 10 Asegure cuatro tornillos ( $\varnothing 4 \times 30$ ) a los orificios para tornillos de montaje en la pared.

# DESCRIPCIÓN DEL PRODUCTO

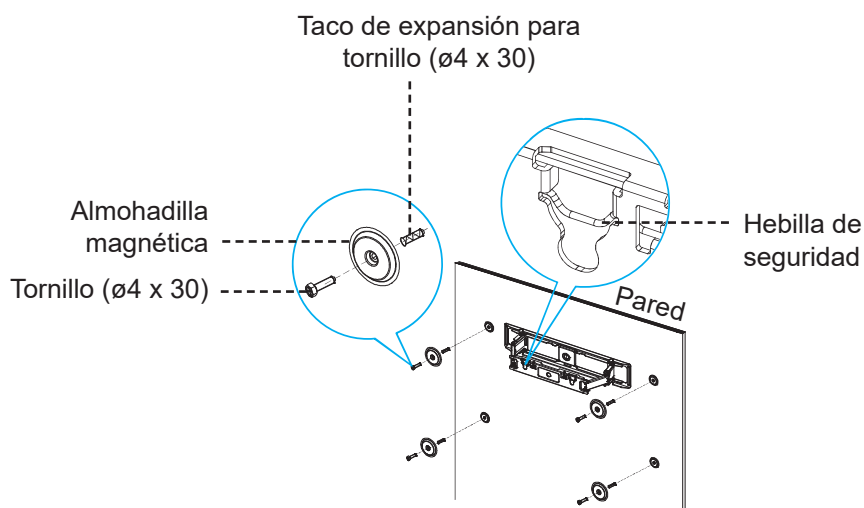

- 11 Alinee el soporte de montaje en pared con la carcasa trasera. A continuación, ponga los tornillos (M6 x 8) en los huecos de montaje en la pared. Presione la hebilla de seguridad hacia atrás, organice los cables de la pantalla LCD en las ranuras de alineación.

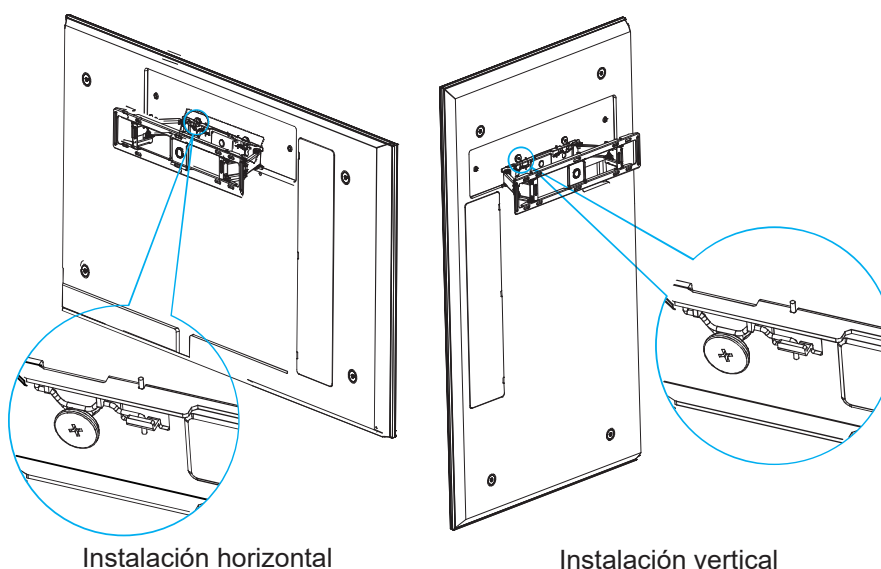

## Nota:

- ◆ Mantenga los espacios libres alrededor de la pantalla LCD de acuerdo con las dimensiones mínimas como se ilustra.
- ◆ Nunca cubra los agujeros de ventilación ni inserte nada dentro de la carcasa.
- ◆ No coloque la pantalla LCD en un espacio confinado, como un gabinete o un armario empotrado. Coloque la pantalla en una superficie resistente y nivelada y asegúrese de que posee una ventilación apropiada.



## Advertencia:

Asegúrese de que el cable de alimentación de la pantalla LCD esté desconectado antes de la instalación.

# DESCRIPCIÓN DEL PRODUCTO

## 1.4.3 Requisitos de ventilación para ubicar el aparato

Para permitir la disipación del calor, deje un espacio suficiente entre los objetos de alrededor tal y como se muestra en el diagrama siguiente.

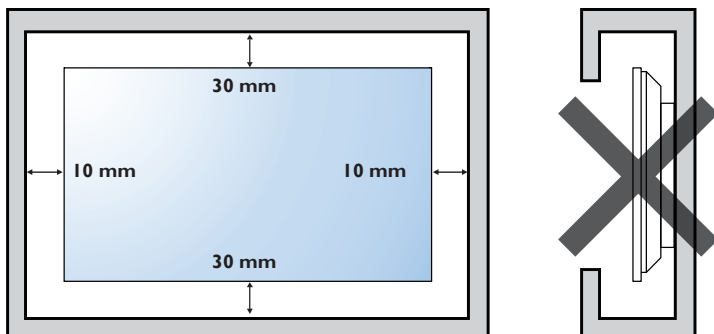

# DESCRIPCIÓN DEL PRODUCTO

## 1.5 Información general de la pantalla LCD

### 1.5.1 Vista frontal

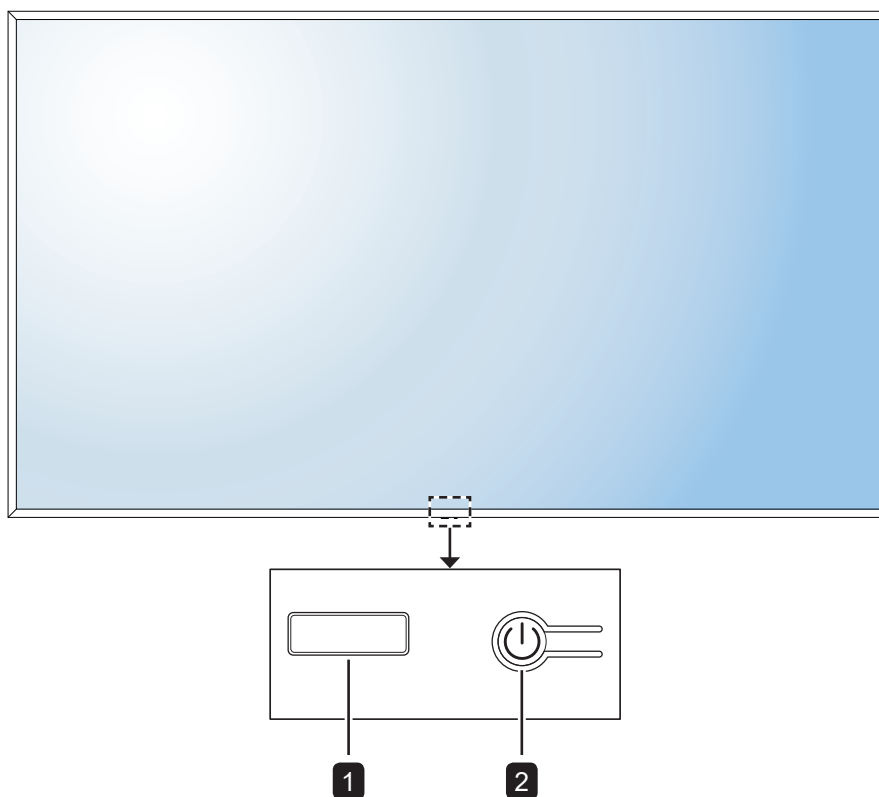

#### 1 Indicador LED / receptor IR

- Se ilumina en rojo cuando la pantalla LCD se encuentra en el modo de espera. Cuando la pantalla LCD esté encendida o en modo de suspensión, el led estará apagado.
- Recibe las señales de comandos del mando a distancia.

#### Nota:

- ◆ En el modo de suspensión, la luz de fondo estará apagada.

#### 2 [⏻] Botón de ALIMENTACIÓN

Presione para encender o apagar la pantalla LCD.

# DESCRIPCIÓN DEL PRODUCTO

## 1.5.2 Terminales de entrada y salida

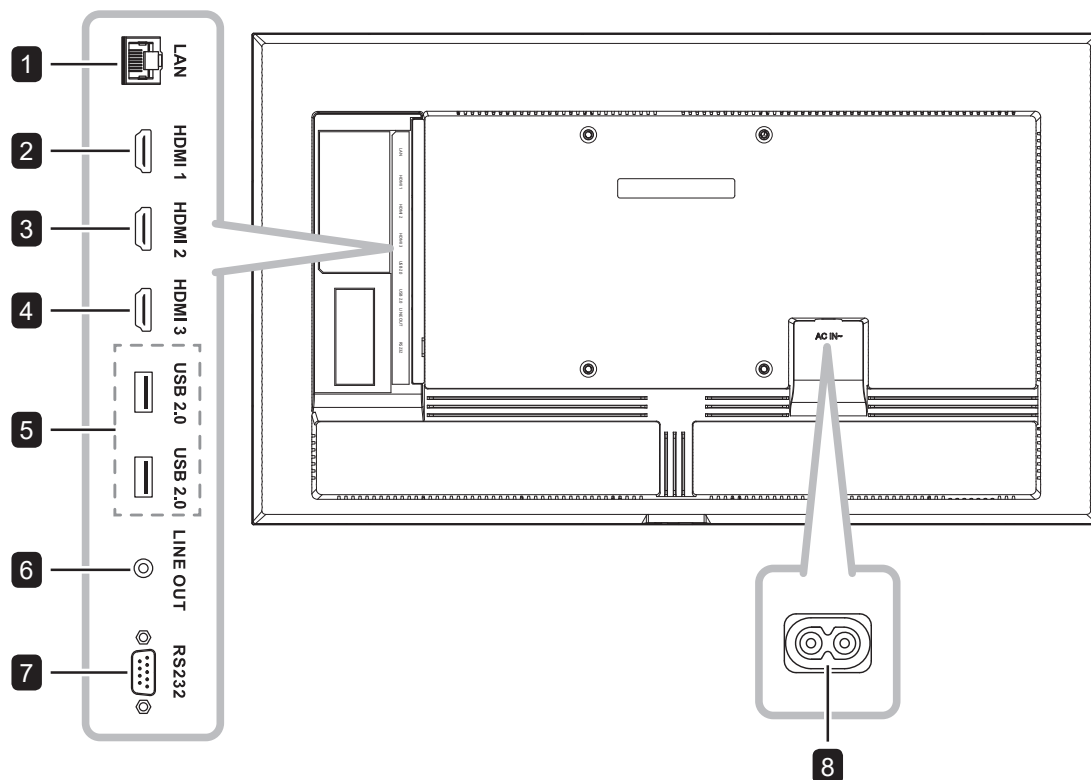

- 1 LAN**  
Para la conexión a Internet con un cable Ethernet.

**Nota:**

- ◆ Admite velocidades de transmisión de datos de hasta 10/100 Mbps.

- 2 HDMI 1**  
Conecta la entrada de señales HDMI.
- 3 HDMI 2**  
Conecta la entrada de señales HDMI.
- 4 HDMI 3**  
Conecta la entrada de señales HDMI.

- 5 USB 2.0 (x 2)**  
Se conecta a un dispositivo de interfaz USB. (Puerto de servicio y reproducción multimedia)

- 6 LINE OUT**  
Permite conectar la salida de señales de audio (conector de audio estéreo de 3,5 mm).

- 7 RS232**  
Permite conectar la entrada RS232 procedente de un equipo externo.

- 8** Entrada de alimentación de CA.

# DESCRIPCIÓN DEL PRODUCTO

## 1.6 Mando a distancia

### 1.6.1 Funciones generales

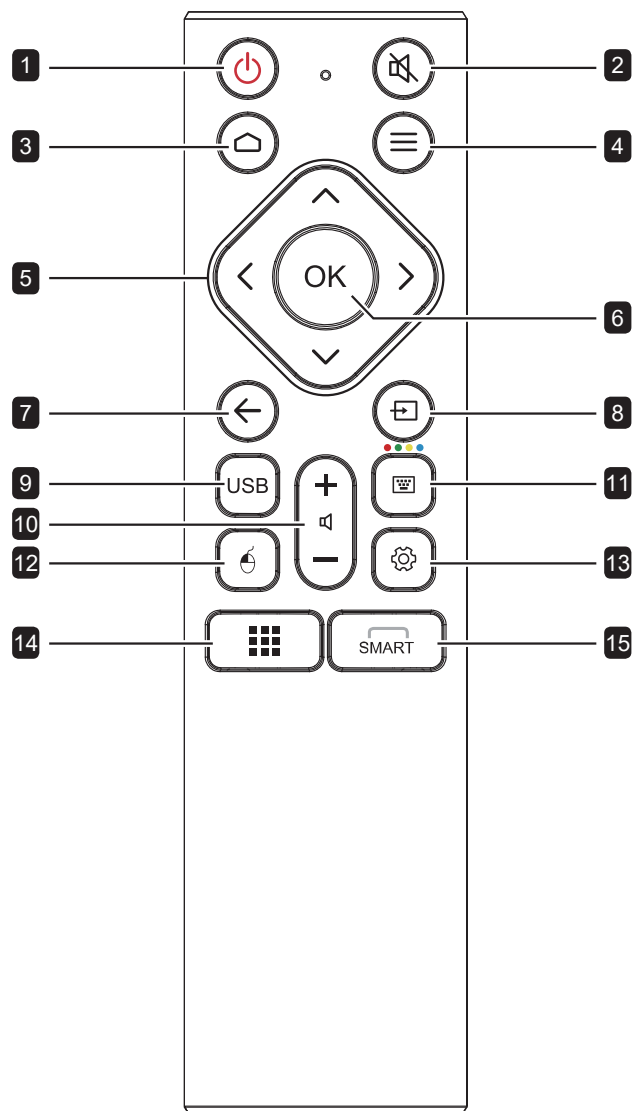

- 1 Botón de alimentación [🔌]:**  
Permite encender o apagar el sistema.
- 2 [🔇] Botón de silencio:**  
Permite activar y desactivar la función de silencio.
- 3 [🏠] Botón de inicio:**  
Vuelve a la página de inicio.
- 4 [☰] Botón Desinstalar app:**  
Desinstala una aplicación (solamente el origen de las app).
- 5 [↶] [↷] [↵] [↴] [↵] Botones de navegación:**  
Navega por el menú de configuración y ajusta la configuración.
- 6 [OK] Botón OK:**  
Permite confirmar la selección o guardar las modificaciones.
- 7 [←] Botón atrás:**  
Vuelve a la pantalla anterior (sistema operativo Android) o sale del menú de configuración.
- 8 [📺] Botón Fuente:**  
Abre el menú de selección de fuentes.
- 9 [USB] Botón de señalización USB:**  
Inicia la pantalla de señalización USB.
- 10 [🔊+] [🔊-] Botón de volumen:**  
Ajusta el volumen. Presione [🔊+] para aumentar el volumen o presione [🔊-] para disminuir el volumen.
- 11 [📻] Botón del teclado en pantalla:**  
Sin función.
- 12 [🖱️] Botón de control del mouse:**  
Sin función.
- 13 [⚙️] Botón de menú de configuración:**  
Abre el menú de configuración.
- 14 [🗪] Botón de app:**  
Sin función.
- 15 [SMART] Botón de menú inteligente:**  
Sin función.

# DESCRIPCIÓN DEL PRODUCTO

## 1.6.2 Insertar las pilas en el mando a distancia

El mando a distancia recibe alimentación a través de dos pilas de tipo AAA de 1,5 V.

Para instalar o quitar las pilas:

- 1 Deslice la tapa del compartimento de las pilas.
- 2 Alinee las pilas conforme a las indicaciones (+) y (-) que se encuentran dentro del compartimento de dichas pilas.
- 3 Vuelva a colocar la tapa del compartimento de las pilas.

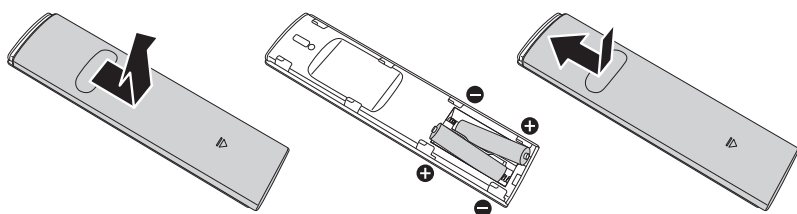

## 1.6.3 Usar el mando a distancia

- No lo someta a impactos fuertes.
- No derrame agua ni ningún otro líquido sobre el mando a distancia. Si el mando a distancia se moja, límpielo con un paño seco inmediatamente.
- Evite la exposición al calor y al vapor.
- No abra el mando a distancia excepto para instalar las pilas.

### Precaución:

El uso incorrecto de pilas puede provocar fugas en las mismas. Asegúrese de seguir las instrucciones que se indican a continuación:

- ◆ Coloque pilas de tipo “AAA” haciendo coincidir los signos (+) y (-) de cada una de ellas con los signos (+) y (-) del compartimento de las mismas.
- ◆ No mezcle tipos diferentes de pilas.
- ◆ No combine pilas nuevas con otras usadas. Si lo hace, se reducirá el período de vida útil de las pilas.
- ◆ Quite las pilas gastadas inmediatamente para evitar fugas del líquido en el compartimento de las mismas. No toque el ácido de las pilas expuesto ya que puede dañar su piel.

### Nota:

- ◆ Si piensa que no va a utilizar el mando a distancia durante un prolongado período de tiempo, quite las pilas.
- ◆ El mando a distancia puede que no funcione correctamente cuando la luz directa del sol o una luz intensa incidan sobre el sensor del mando a distancia que se encuentra en esta pantalla, o cuando haya un obstáculo en la trayectoria de la transmisión de la señal.

# DESCRIPCIÓN DEL PRODUCTO

## 1.6.4 Alcance de funcionamiento del mando a distancia

Apunte la parte superior del control remoto hacia el sensor del control remoto de la pantalla LCD (en el lado izquierdo o derecho) cuando presione cualquier botón.

Cuando utilice el mando a distancia, la distancia entre el mando a distancia y el sensor de la pantalla debe ser inferior a 6 m/26 pies, y los ángulos horizontales y verticales deben ser inferiores a 30°.

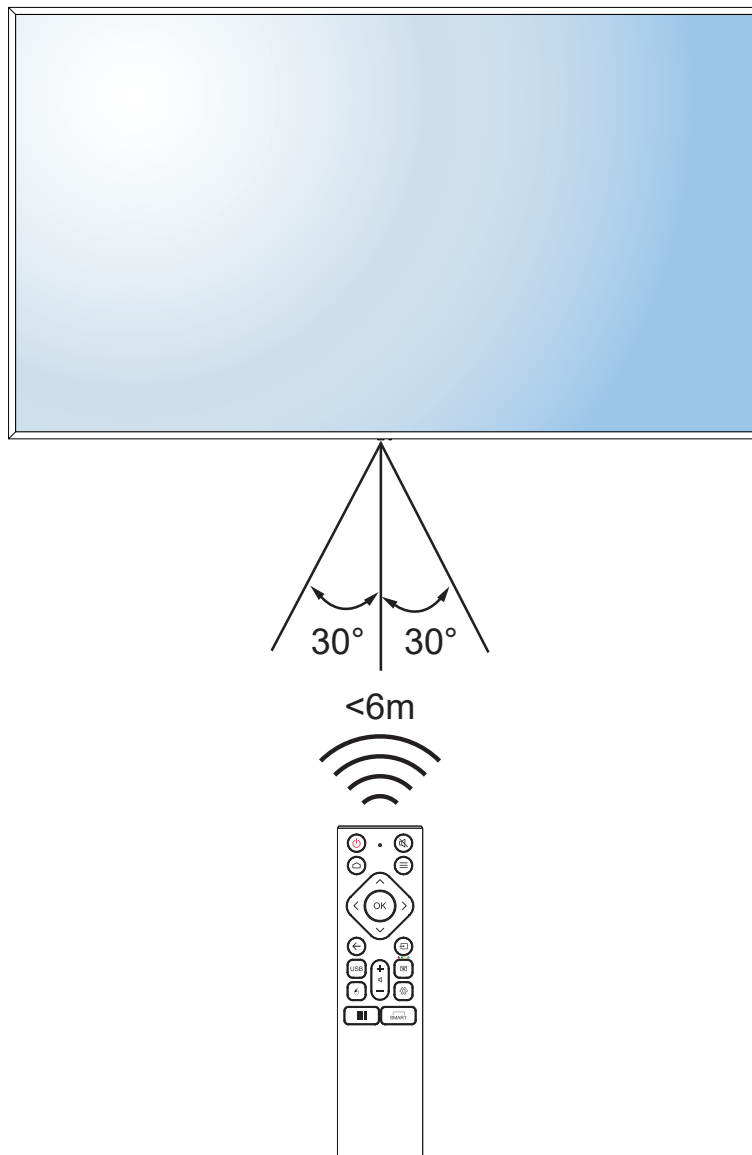



# CAPÍTULO 2: CONEXIONES

## 2.1 Conectar la alimentación

### Nota:

- ◆ Para operar la pantalla LCD, asegúrese de usar el cable de alimentación correcto que coincida con la toma de corriente de su región.
- 1 Conecte un extremo del cable de alimentación al conector de entrada de CA en la pantalla LCD.
  - 2 Conecte el otro extremo del cable de alimentación a una toma de corriente eléctrica o fuente de alimentación adecuada.

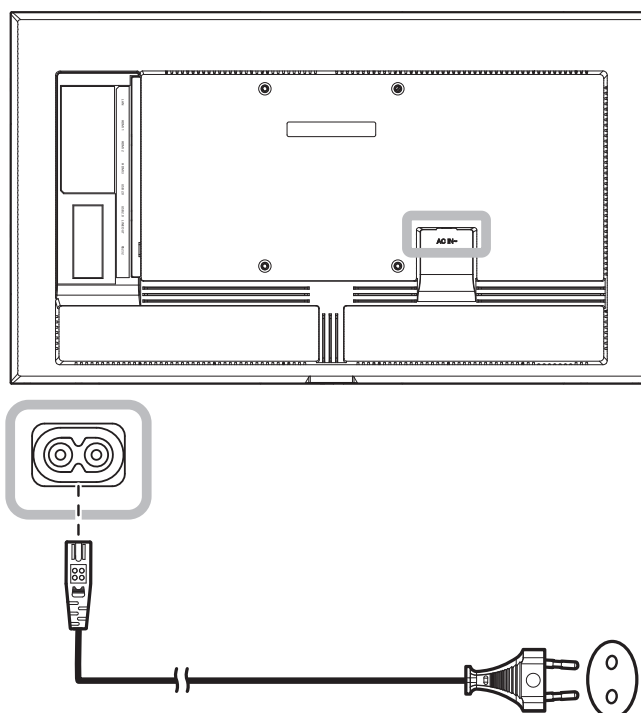

### Precaución:

- ◆ Asegúrese de que la pantalla LCD no está conectada a la toma de corriente eléctrica antes de realizar las conexiones. Si conecta los cables mientras la alimentación está CONECTADA, se pueden provocar descargas eléctricas o lesiones personales.
- ◆ Cuando desenchufe el cable de alimentación, hágalo agarrando el cabezal del enchufe de dicho cable. Nunca tire del cable.

# CONEXIONES

## 2.2 Conectar un Ordenador o dispositivo de portátil

### 2.2.1 Utilizar la entrada HDMI

Conecte un extremo de un cable HDMI en el conector HDMI 1, HDMI 2 o HDMI 3 de la pantalla LCD y el otro extremo de un cable HDMI en el conector SALIDA HDMI del equipo.

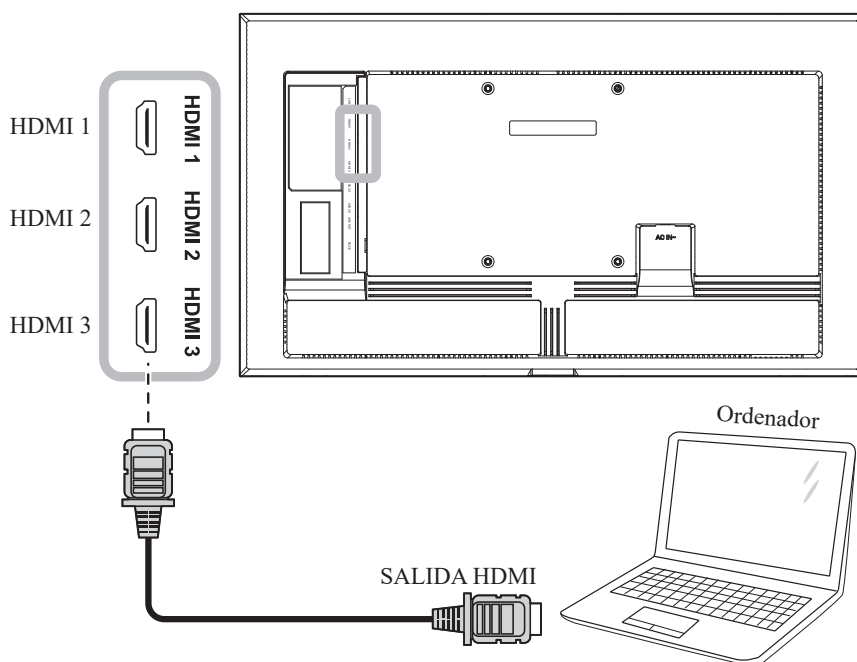

### 2.2.2 Utilizar la entrada RS232

Inserte un extremo de un cable serie RS232 en el conector RS232 de la pantalla LCD y el otro extremo de un cable serie RS232 en el conector RS232 del equipo.

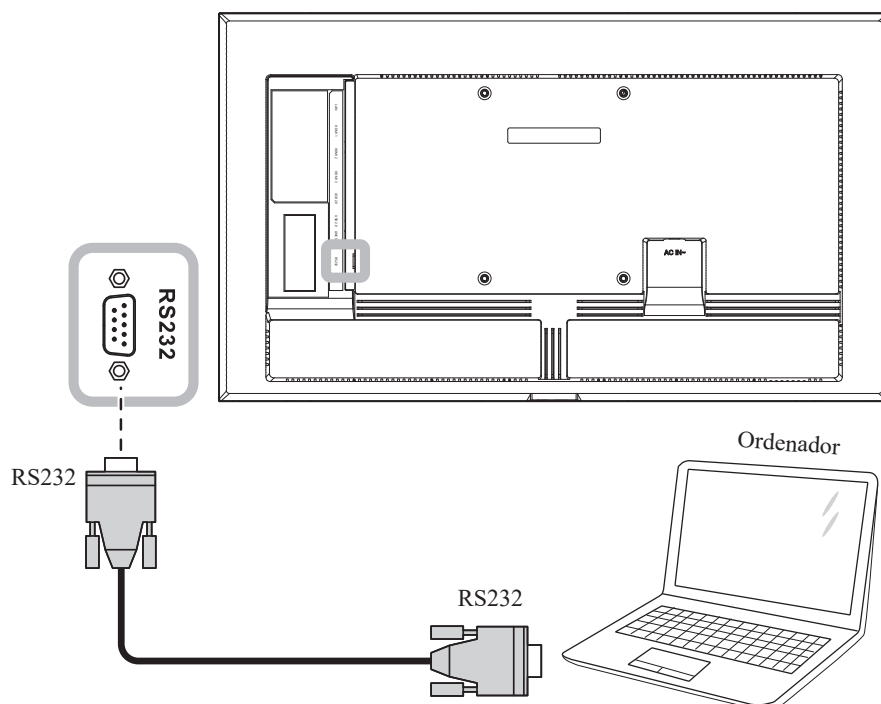

# CONEXIONES

## 2.3 Conectar equipo externo (Reproductor de vídeo)

Conecte un extremo de un cable HDMI en el conector HDMI 1, HDMI 2 o HDMI 3 de la pantalla LCD y el otro extremo de un cable HDMI en el conector SALIDA HDMI del reproductor de vídeo.

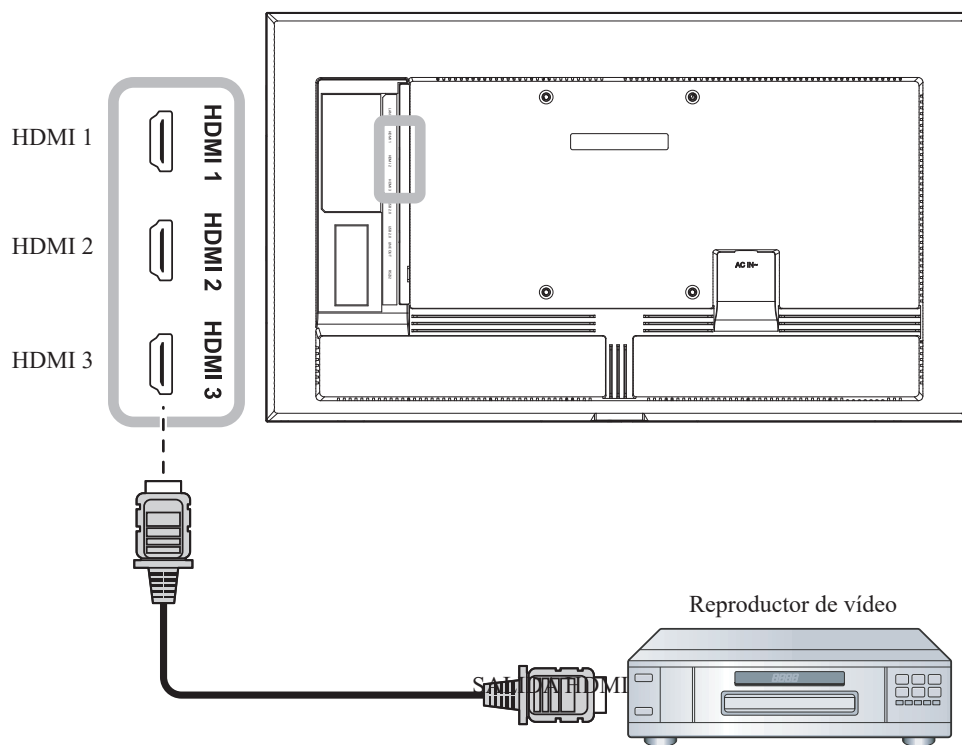

# CONEXIONES

## 2.4 Conectar un equipo de audio

Enchufe un extremo de un cable de audio al conector LINE OUT de la pantalla LCD y el otro extremo de un cable de audio al conector ENTRADA DE AUDIO del dispositivo de audio.

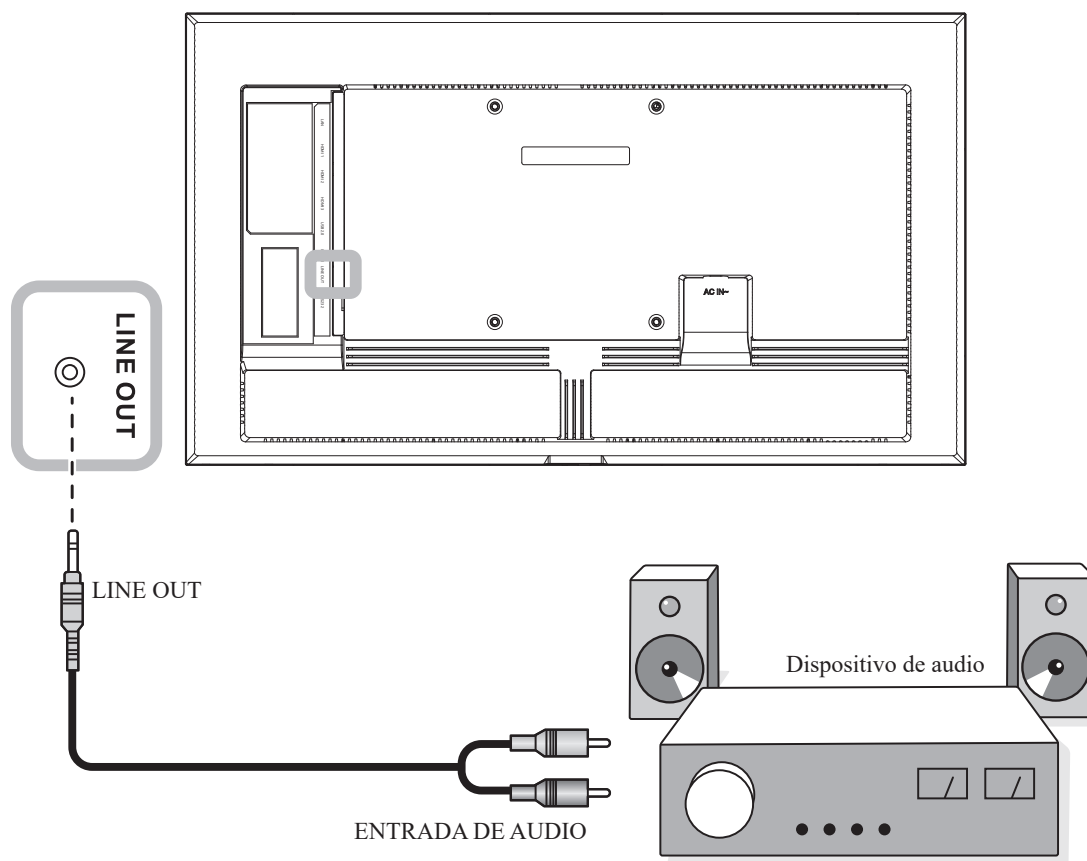

# CONEXIONES

## 2.5 Conectarse a una red cableada

Conecte un extremo de un cable de red (RJ45) al conector LAN de la pantalla LCD y el otro extremo de un cable de red a un concentrador, conmutador o enrutador de red.

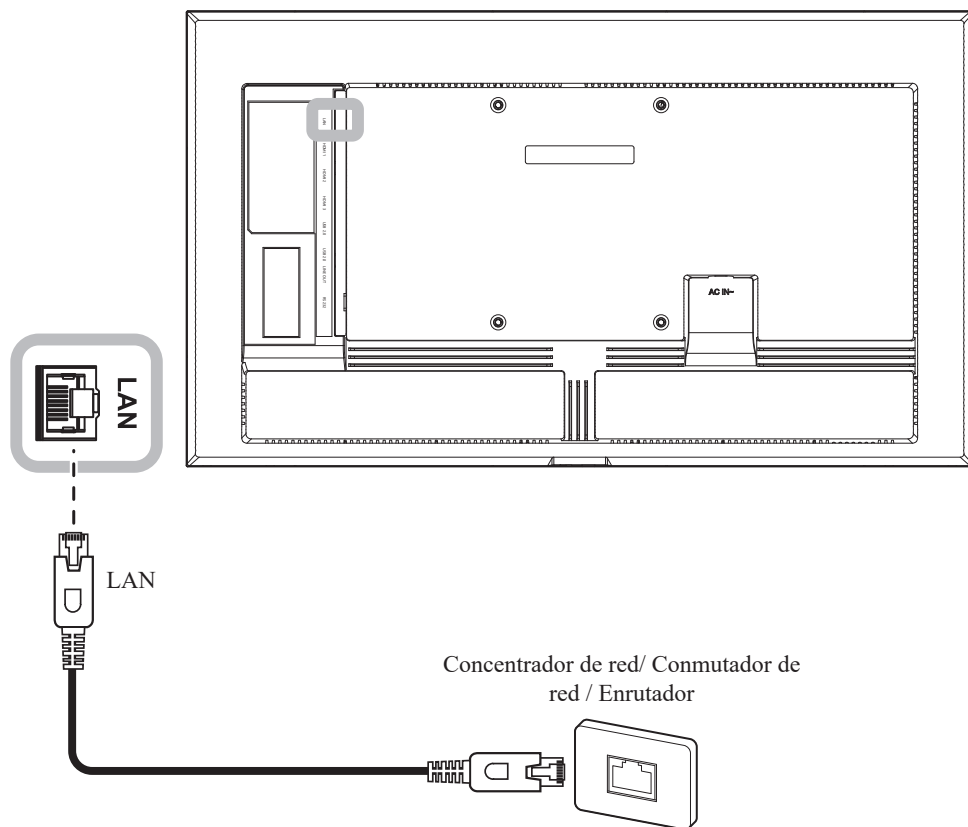

# CONEXIONES

## 2.6 Conectar dispositivos de interfaz USB

Conecte un dispositivo de interfaz USB a uno de los puertos USB de la pantalla LCD para mostrar contenido multimedia o para instalar apps.

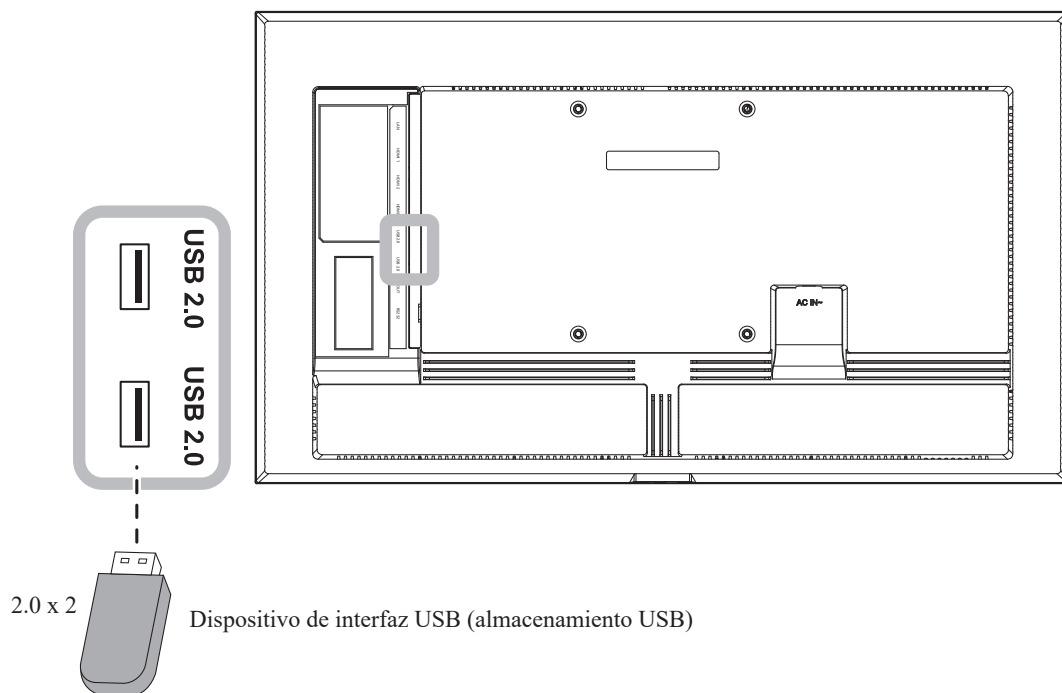

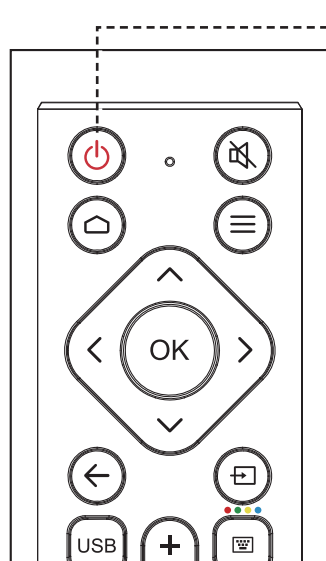

# CAPÍTULO 3: UTILIZAR LA PANTALLA LCD

## 3.1 Encender la alimentación



Botón **ALIMENTACIÓN**

- 1 Enchufe el cable de alimentación a una toma de corriente eléctrica o a una fuente de alimentación.
- 2 Presione el botón  para encender la pantalla LCD.  
Cuando la pantalla LCD se encienda, presione el botón  para apagarla.

### Nota:

- ♦ La pantalla LCD seguirá consumiendo energía mientras el cable de alimentación esté conectado a la toma de corriente eléctrica. Desconecte el cable de alimentación para interrumpir la corriente por completo.

### 3.1.1 Configuración inicial

Después de encender la pantalla LCD, se abre una pantalla Bienvenida. Se le pedirá que seleccione el idioma predeterminado del sistema, la orientación de la pantalla, la configuración de la red, etc. Siga las instrucciones que aparezcan en la pantalla para completar la configuración inicial.

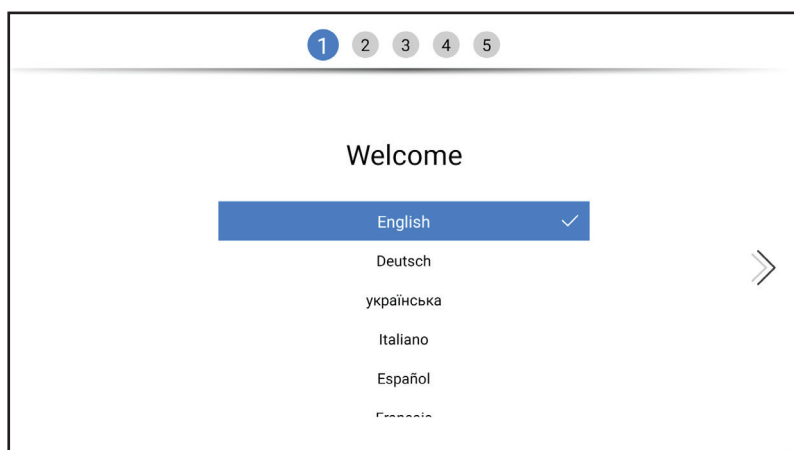

### Nota:

- ♦ La pantalla de configuración inicial solamente aparece la primera vez que use la pantalla LCD o después de reiniciar el sistema.

# UTILIZAR LA PANTALLA INTERACTIVA

## 3.2 Seleccionar la señal de fuente de entrada

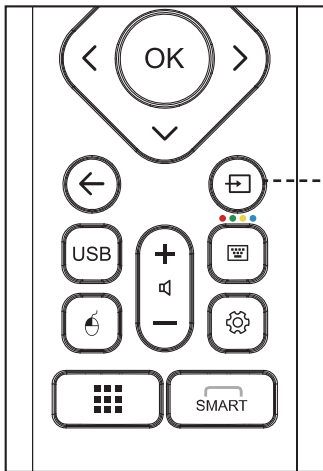

Botón **Fuente**



- 1 Presione el botón .
- 2 Presione el < o el botón > para seleccionar una fuente y, a continuación, presione el botón **OK** para confirmar.

### Nota:

- ◆ Después de presionar el  botón, se mostrará en la pantalla un menú con las fuentes de entrada disponibles.





### Nota:

- ◆ Después de presionar el botón  o , el menú de volumen aparecerá en la pantalla automáticamente.

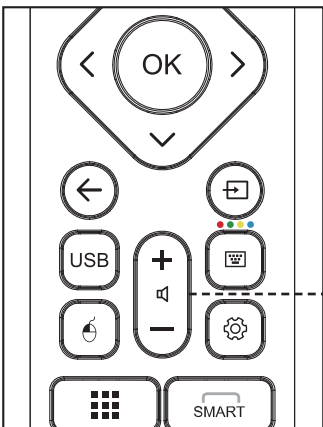

## 3.3 Ajustar el volumen



 botones

Presione el botón  para aumentar el volumen o el botón  para bajar el volumen.



- ◆ Presione el botón  para desactivar el audio. Cuando está silenciado, el icono  aparecerá en la parte inferior derecha de la pantalla.

## 3.4 Utilizar el teclado en pantalla

Cuando necesite introducir un texto, un teclado en pantalla se abrirá automáticamente. Presione las teclas en la pantalla como lo haría en un teclado conectado.

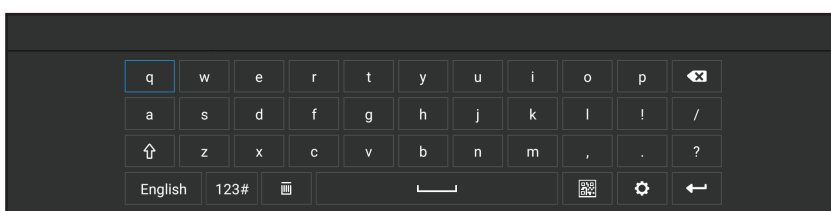

### Nota:

- ◆ También puede conectar un teclado USB para escribir texto.





# CAPÍTULO 4: MENÚ MULTIMEDIA

## 4.1 Acceder al menú Multimedia

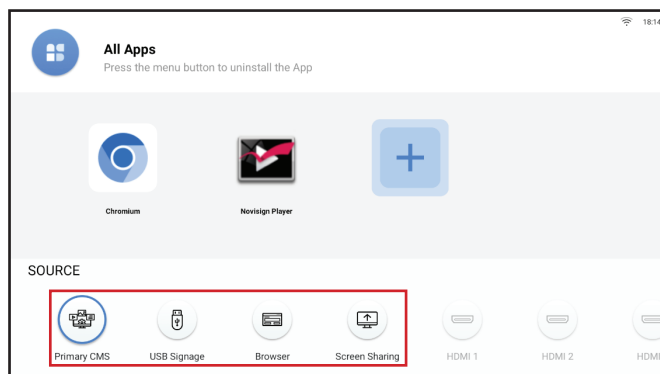
El menú Multimedia consta de cinco fuentes, como CMS principal, Señalización USB, Navegador, Uso compartido de pantalla y Apps. Para acceder a los elementos del menú Multimedia, haga lo siguiente:



- 1 Toque el botón  para abrir una lista de fuentes de entrada.
- 2 Presione el botón  o  para seleccionar **CMS primario**, **Señalización USB**, **Navegador**, o **Pantalla compartida** de la lista de fuentes.
- 3 Presione el botón **OK** en el control remoto para abrir la fuente.

## 4.2 CMS primario

AG Neovo se ha asociado con NoviSign y precargamos el software de señalización digital NoviSign en todas nuestras pantallas de la serie DS Gen 1 como CMS principal.

La app NoviSign permite crear y transmitir canales digitales sofisticados y llamativos para atraer a sus clientes y mantenerlos informados al instante. Puede optar por utilizar las numerosas herramientas de formato en línea para componer fácilmente sus canales digitales, o puede almacenar canales digitales ya existentes en el software de señalización digital NoviSign. Su cuenta de Studio en línea (el CMS) incluye varias plantillas para facilitar la preparación de estos proyectos. Una vez completados sus proyectos digitales, podrá almacenarlos como listas de reproducción para transmitirlos cuando lo desee. Además, las listas de reproducción se pueden agrupar para manipular varios proyectos a la vez.

Para acceder a la app NoviSign, presione el botón  y seleccione **CMS primario** como fuente. Se abrirá la página del iniciador:

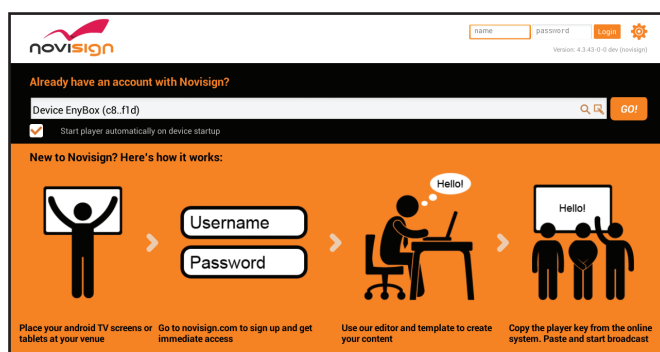

# MENÚ MULTIMEDIA

Si ya tiene una cuenta de Novisign, inicie sesión con su nombre de usuario y contraseña. Si está utilizando Novisign por primera vez, haga lo siguiente:

- 1 Abra el navegador web en su equipo y navegue hasta el sitio web <https://www.novisign.com/>.

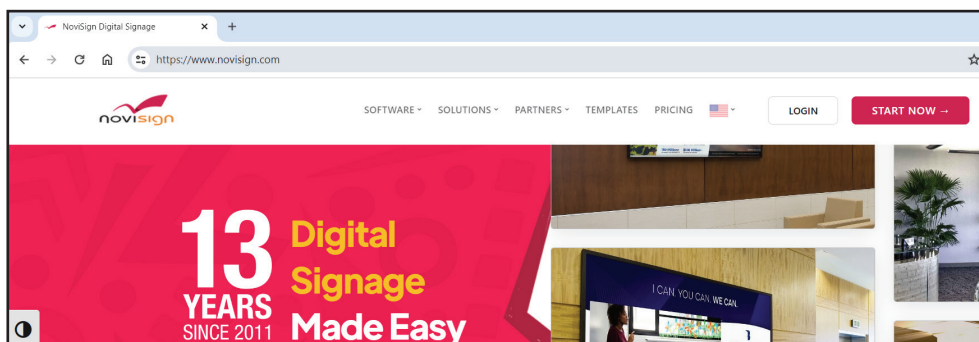

- 2 Haga clic en **COMENZAR AHORA**. A continuación, complete los campos obligatorios para registrarse.
- 3 Después de completar el proceso de registro, podrá acceder a Novisign Studio. Cargue sus medios, agregue sus creatividades, cree una lista de reproducción y reproduzca aquí.
- 4 En la pantalla del iniciador Novisign, inicie sesión con sus credenciales de usuario de Novisign. A continuación, pegue la tecla de pantalla de Novisign Studio en el campo de búsqueda y seleccione ¡Ir!. El contenido multimedia comenzará a reproducirse en la pantalla.



## Nota:

- ◆ Marque la casilla de verificación “Iniciar el reproductor automáticamente al iniciar el dispositivo” para activar el reproductor multimedia automáticamente cada vez que se encienda la pantalla LCD.
- ◆ Para obtener más información sobre cómo crear contenido multimedia en Novisign Studio, consulte <https://www.novisign.com/training/digital-signage-guide/>.
- ◆ NoviSign ofrece una prueba gratuita de 30 días a todos los usuarios.
- ◆ Cambie la app del CMS principal para que se ajuste a su uso. Vaya a Configuración > Visualización de pantalla > CMS principal.  
Para obtener más detalles, consulte página 50.
- ◆ Descargue e instale más aplicaciones de socios CMS de AG Neovo desde nuestra zona de apps para socios.

# MENÚ MULTIMEDIA

## 4.3 Señalización USB

La señalización USB permite mostrar contenido multimedia desde cualquier fuente disponible conectando el almacenamiento USB externo.

Para acceder a la señalización USB, presione el botón  y seleccione **Señalización USB** como fuente. Se abrirá la página del iniciador:

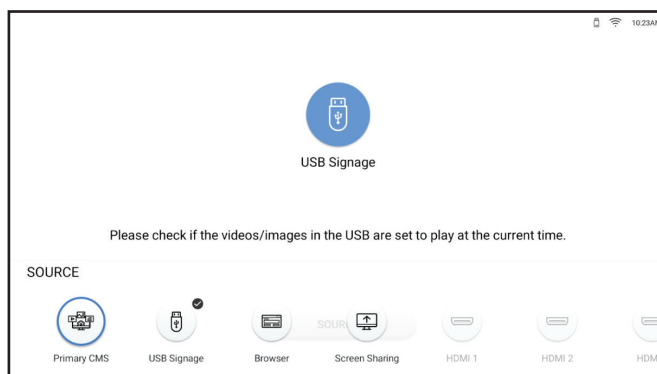

Para comenzar a reproducir el contenido multimedia, seleccione la fuente multimedia:

- Almacenamiento USB: Copie todas las imágenes y vídeos que desee mostrar en la pantalla en el directorio raíz del almacenamiento USB. A continuación, conecte el almacenamiento USB a la pantalla LCD. El reproductor multimedia comenzará a reproducir automáticamente sus archivos en bucle.

### Nota:

- ◆ Si detiene el reproductor multimedia, se reanudará automáticamente después de 30 segundos.
- ◆ Si el reproductor multimedia no se inicia automáticamente después de conectar el almacenamiento USB, asegúrese de que los vídeos/imágenes guardados en el almacenamiento USB estén configurados para reproducirse en el momento actual.

### 4.3.1 Seleccionar el modo de reproducción

Puede personalizar cuándo y cómo se reproducirán sus medios. La señalización USB tiene dos modos: Normal y avanzada. En el modo Normal, la configuración incluirá la configuración de diseño, temporizador y marquesina para reproducir automáticamente imágenes y vídeos en carrusel. El modo Avanzado incluye configuraciones con cinco listas de reproducción programadas que permiten la alteración del contenido de cada período de reproducción.

# MENÚ MULTIMEDIA

Para elegir el modo de reproducción, haga lo siguiente:

Seleccione el elemento Señalización USB en la página del iniciador. Se abrirá la página de selección de modo:

- 1 Seleccione el elemento Señalización USB en la página del iniciador. Se abrirá la página de selección de modo:

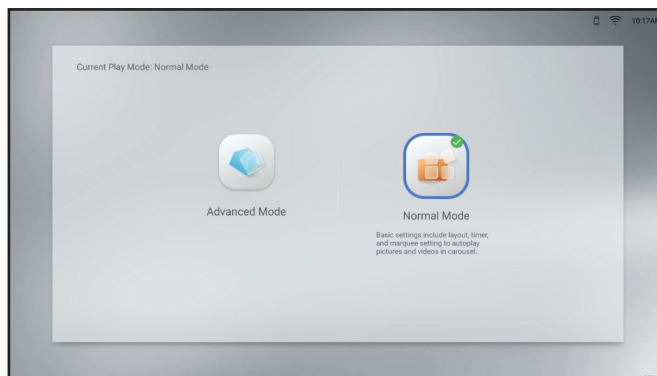

- 2 Seleccione su modo preferido, ya sea **modo Normal** o **modo Avanzado**.

- 3 Configure los ajustes de reproducción.

Para **modo Normal**:

— Diseño: Seleccione su diseño preferido para el modo horizontal o vertical. A continuación, presione **OK** para confirmar.

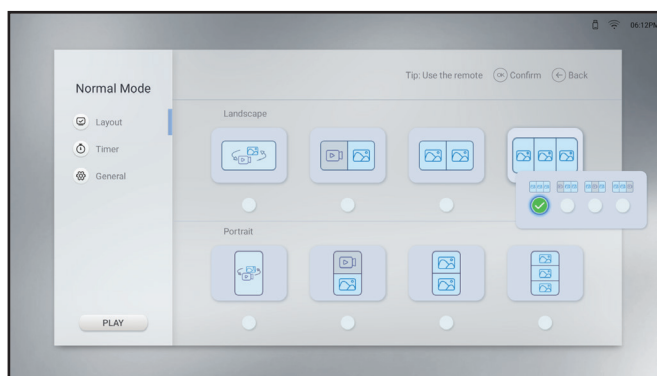

— Temporizador: Seleccione el tiempo de reproducción. A continuación, presione **OK** para confirmar. Los “bloques verdes” indican que el intervalo de tiempo ha sido seleccionado y los “bloques grises” indican que el intervalo de tiempo no ha sido seleccionado.

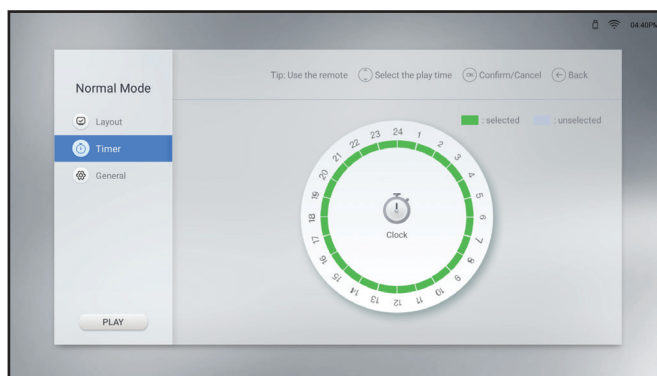

# MENÚ MULTIMEDIA

— General: Seleccione la duración de la imagen y habilite o deshabilite la configuración de la marquesina. Si habilita la configuración de la marquesina, seleccione la velocidad, la orientación y la ubicación para mostrar el contenido multimedia desde el almacenamiento USB. A continuación, presione **OK** para confirmar.

## Nota:

- ◆ Guarde la configuración de la marquesina en el archivo TXT y asigne al archivo el nombre “pmd.txt”. Copie el archivo en el directorio raíz del almacenamiento USB junto con sus archivos multimedia.

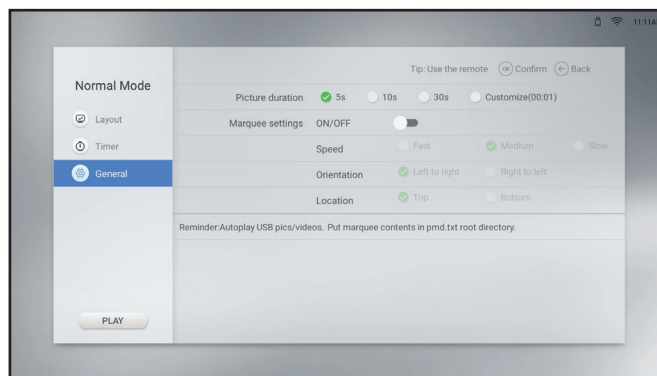

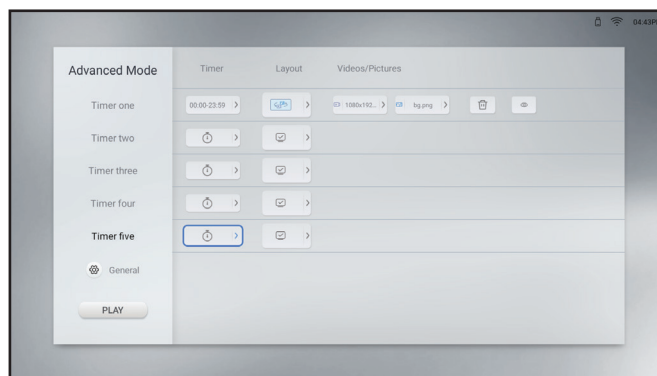

Para **modo Avanzado**:



— Temporizador: Seleccione el temporizador que desee modificar de uno a cinco. A continuación, configure los ajustes siguientes:

- Seleccione el campo Temporizador y configure el tiempo de reproducción. A continuación, presione ← para volver a la página de configuración.
- Seleccione el campo Diseño y configure el diseño para el modo horizontal o vertical. A continuación, presione **OK** para confirmar.
- Asegúrese de que el almacenamiento USB con los archivos multimedia esté conectado a la pantalla LCD. A continuación, seleccione el campo Vídeos y/o Imágenes y elija los archivos multimedia para el temporizador seleccionado actualmente. Presione **OK** para confirmar la selección y, a continuación, presione ← para volver a la página de configuración.

## Nota:

- ◆ Para eliminar los archivos multimedia del temporizador seleccionado actualmente, seleccione .
- ◆ Para previsualizar el contenido multimedia una vez, seleccione .

# MENÚ MULTIMEDIA

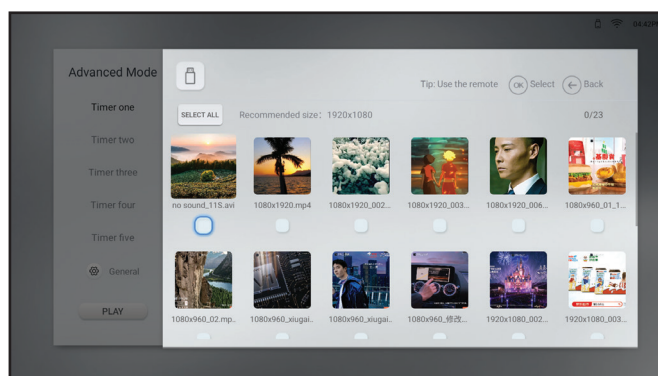

— General: Seleccione la duración de la imagen y habilite o deshabilite la configuración de la marquesina. Si habilita la configuración de la marquesina, seleccione la velocidad, la orientación y la ubicación para mostrar el contenido multimedia desde el almacenamiento USB. Guarde la configuración de la marquesina en el archivo TXT y asigne al archivo el nombre “pmd.txt”. Copie el archivo en el directorio raíz del almacenamiento USB junto con sus archivos multimedia.

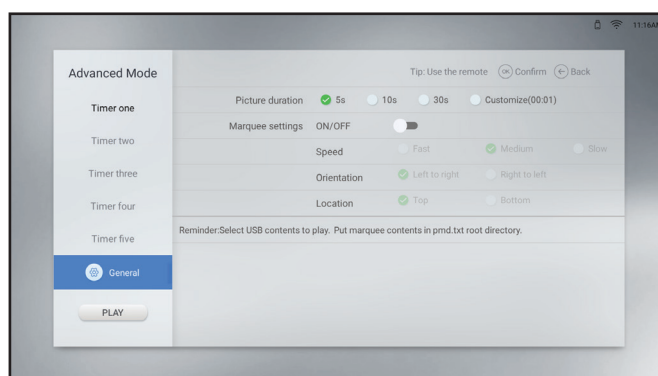

- 4 Seleccione la relación de visualización cuando reproduzca contenido multimedia entre **Escala** y **Completa**. Establezca la proporción en el menú Configuración > Visualización de pantalla > Visualización de escala USB. Para obtener más información, consulte página 48.
  - Completa: Las imágenes/vídeos se ajustarán al tamaño de la pantalla.
  - Escala: Las imágenes/vídeos se mostrarán en su tamaño original.
- 5 Seleccione **REPRODUCIR** para iniciar el reproductor multimedia.

# MENÚ MULTIMEDIA

## 4.4 Navegador

Use el navegador para guardar hasta cinco marcadores (URL) manualmente o importar una lista de URLs desde un almacenamiento USB. A continuación, muestre el contenido web en la pantalla.

Para acceder al navegador, presione el botón  y seleccione el **Navegador** como la fuente.

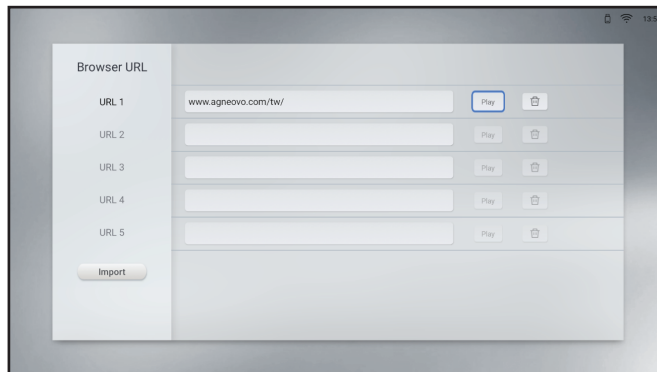

### 4.4.1 Adición y administración de URL

Para agregar URLs, haga lo siguiente:

- 1 Seleccione la URL del uno al cinco.
- 2 Escriba la dirección del sitio web.
- 3 Seleccione **Reproducir** para abrir el sitio web.
- 4 Seleccione  para eliminar la dirección del sitio web.
- 5 Seleccione **IMPORTAR** para importar hasta cinco direcciones de sitios web desde un almacenamiento USB. Asegúrese de que el almacenamiento USB esté conectado a la pantalla LCD.

# MENÚ MULTIMEDIA

## Nota:

- ♦ Para importar las direcciones del sitio web, guarde las direcciones en el archivo TXT en el siguiente formato y nombre el archivo como browser\_url.txt (sin corchetes angulares):

```
<website 1>  
<%%!!&&@@>  
<website 2>  
<%%!!&&@@>  
<website 3>  
<%%!!&&@@>  
<website 4>  
<%%!!&&@@>  
<website 5>  
<%%!!&&@@>
```

Por ejemplo:

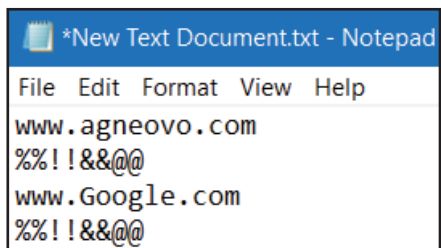



# MENÚ MULTIMEDIA

## 4.5 Pantalla compartida

Use la pantalla compartida para reflejar la pantalla de su iPhone, Windows, MAC o dispositivo Android de forma inalámbrica en la pantalla LCD.

Para acceder a la pantalla compartida, presione el botón  y seleccione la **Pantalla compartida** como la fuente.

Se abrirá la página del iniciador:

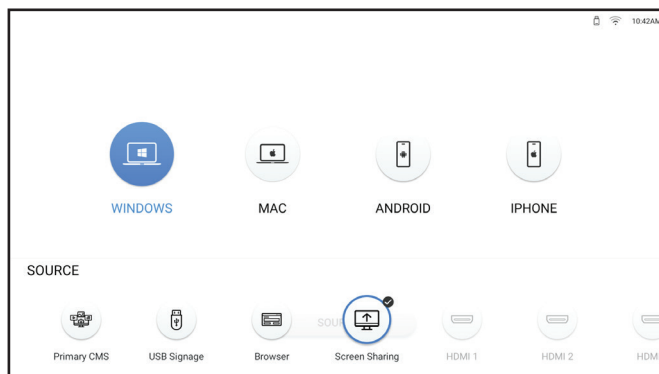

- 1 Asegúrese de que la pantalla LCD esté conectada a Wi-Fi. Para obtener más información sobre cómo conectar la pantalla LCD a Wi-Fi, consulte página 52.
- 2 Conecte su dispositivo iPhone, Windows, MAC o Android a la misma red Wi-Fi que la pantalla LCD.
- 3 Seleccione el dispositivo que desea duplicar en la pantalla LCD en la página del iniciador y comience a duplicar.

En **Windows**:

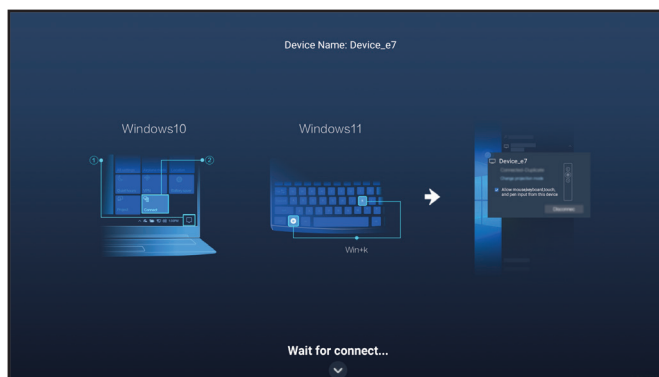

a) Conecte a la pantalla LCD.

—En Windows 10, haga clic en el icono de notificación en la barra de tareas. A continuación, haga clic en **Conectar** > Nombre de la pantalla LCD. Por ejemplo, DS01\_xx donde "xx" son números aleatorios.

—En Windows 11, presione la teclas **Win+K** en el teclado y busque pantallas LCD cercanas. A continuación, haga clic en el nombre de la pantalla LCD. Por ejemplo, DS01\_xx donde "xx" son símbolos aleatorios.

b) Presione el botón  y seleccione el modo de conexión, ya sea **Modo PPT** (baja latencia, alta sincronización) o **Modo de vídeo** (prioridad suave).

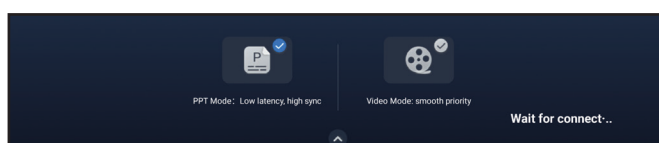

# MENÚ MULTIMEDIA

En **MAC**:

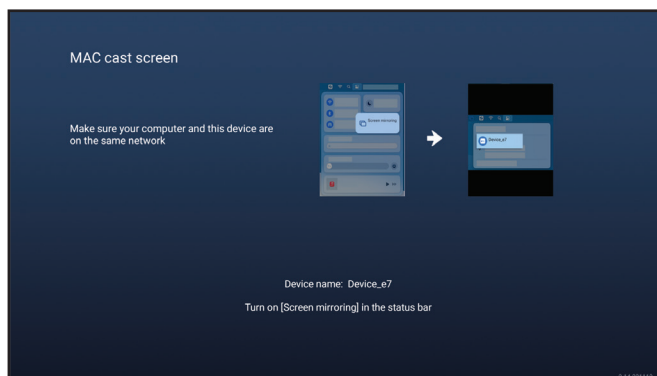

Active la función de duplicación de pantalla en la barra de estado y haga clic en el nombre de la pantalla LCD.

Por ejemplo, DS01\_xx donde "xx" son números aleatorios.

En **Android**:

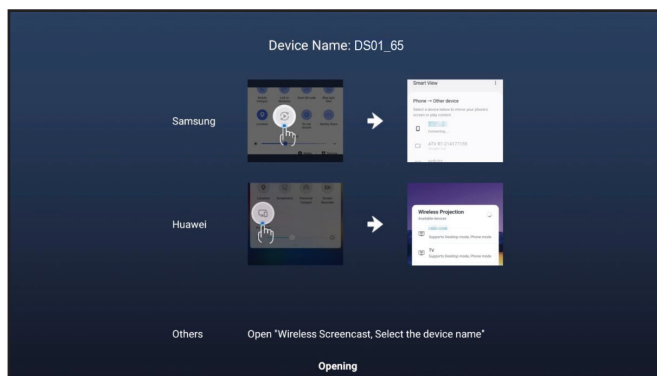

Deslice el dedo hacia abajo desde la parte superior de la pantalla para abrir la barra de estado. A continuación, toque la función de captura de pantalla inalámbrica y, finalmente, toque el nombre de la pantalla LCD. Por ejemplo, DS01\_xx donde "xx" son números aleatorios.

En **iPhone**:

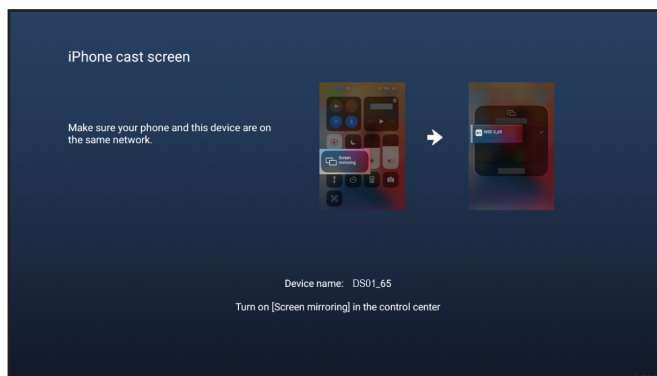

Deslice el dedo hacia abajo desde la parte superior de la pantalla para abrir el Centro de control. A continuación, toque la función de duplicación de pantalla y, finalmente, toque el nombre de la pantalla LCD. Por ejemplo, DS01\_xx donde "xx" son números aleatorios.

- 4 Cambie el nombre del dispositivo de "DS01\_xx" a cualquier otro nombre. Tenga en cuenta que "xx" son números aleatorios que no se pueden modificar. Para cambiar el nombre del dispositivo, consulte página 55.

# MENÚ MULTIMEDIA

## 4.6 Administrador de apps

En la página Todas las apps, puede abrir, instalar y desinstalar aplicaciones.

Para acceder a la página Todas las apps, pulse el botón  y seleccione **App** como fuente.

Se abrirá la página Todas las apps:

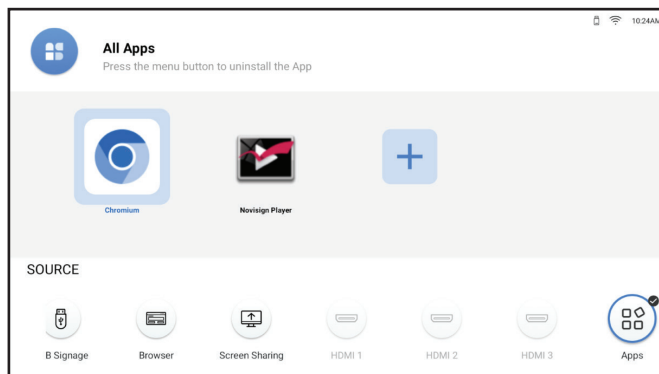

Para abrir una app, simplemente selecciónela y presione **OK**.

### 4.6.1 Instalar apps

Para instalar más apps, haga lo siguiente:

- 1 Descargue la app en su equipo y guarde el archivo APK en su almacenamiento USB.
  - 2 Conecte el almacenamiento USB con el archivo APK a la pantalla LCD.
  - 3 Seleccione  y presione **OK**.
  - 4 Seleccione la app que desea instalar y presione **OK**.
- Cuando se complete la instalación, aparecerá el icono de la app en la página Todas las apps.

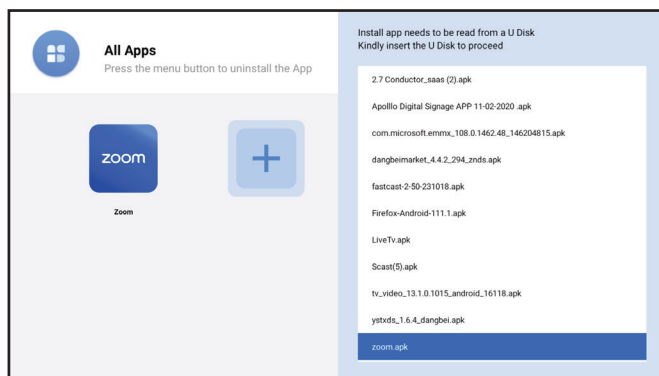

#### Nota:

- ◆ Si el archivo APK no se puede instalar correctamente, asegúrese de lo siguiente:
  - a) Es la versión correcta del APK.
  - b) El Bloqueo de restricción de instalación de la app no está habilitado. Si está habilitado, desactívelo en el menú Configuración > Seguridad. Por favor, consulte página 61.

# MENÚ MULTIMEDIA

## 4.6.2 Desinstalar apps

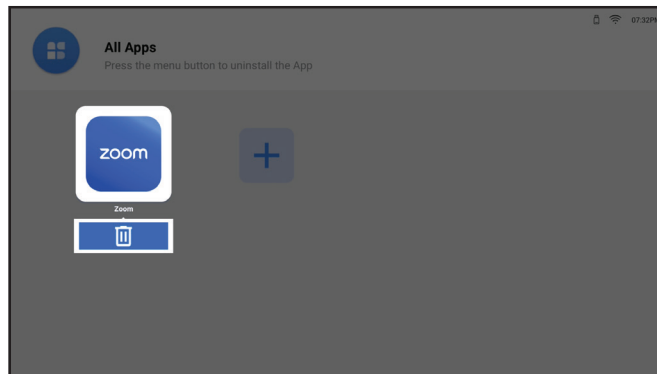

Para desinstalar una app, selecciónela y presione . En la página de eliminación, presione **OK**.

Página de eliminación

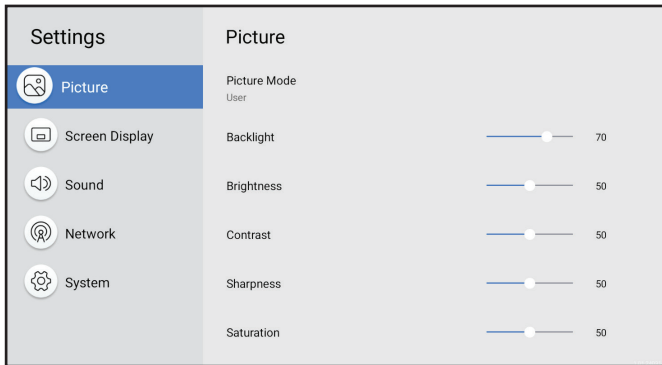

# CAPÍTULO 5: AJUSTAR LA CONFIGURACIÓN

## 5.1 Menú Configuración

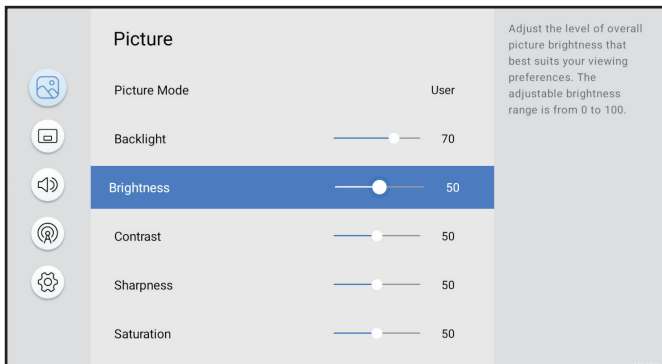
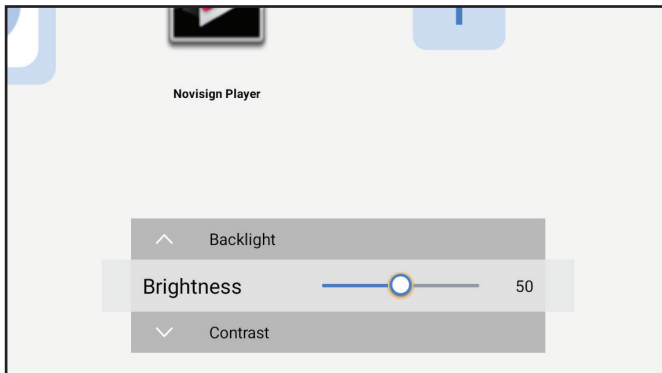
#	Navegación mediante menús	Uso
1	<p>Muestra el menú Imagen.</p> 	<p>Presione el botón .</p>
2	<p>Entra en el submenú.</p> 	<ol style="list-style-type: none"> <li>1 Presione el botón <math>\wedge</math> o <math>\vee</math> para seleccionar el elemento del menú principal.</li> <li>2 Presione el botón <math>\&gt;</math> u <b>OK</b> para entrar en el submenú.</li> <li>3 Presione el botón <math>\wedge</math> o <math>\vee</math> para seleccionar el elemento del submenú.</li> <li>4 Presione el botón <b>OK</b> para entrar en el modo de ajuste.</li> </ol>
3	<p>Ajusta la configuración.</p> <p>Por ejemplo, para ajustar el brillo:</p> 	<ul style="list-style-type: none"> <li>• Presione el botón <math>\langle</math> o <math>\rangle</math> para ajustar el valor.</li> <li>• Presione el botón <math>\wedge</math> o <math>\vee</math> para seleccionar la configuración. A continuación, presione el botón <b>OK</b> para confirmar.</li> </ul>
4	<p>Cierra el menú configuración.</p>	<p>Espere hasta que el menú de configuración desaparezca automáticamente (alrededor de 30 segundos) o presione el botón <math>\leftarrow</math> (repetidamente si fuera necesario).</p>

# AJUSTAR LA CONFIGURACIÓN

Cuando la configuración se modifica, todos los cambios se guardan cuando el usuario realiza las siguientes acciones:

- Continúa con otro menú.
- Sale del menú de configuración.
- Espera a que desaparezca el menú de configuración.

## Nota:

- ♦ La disponibilidad de algunos elementos de menú depende de la señal de la fuente de entrada o la configuración seleccionada. Si el menú no está disponible, se deshabilita y atenúa.

### 5.1.1 Árbol del menú Configuración

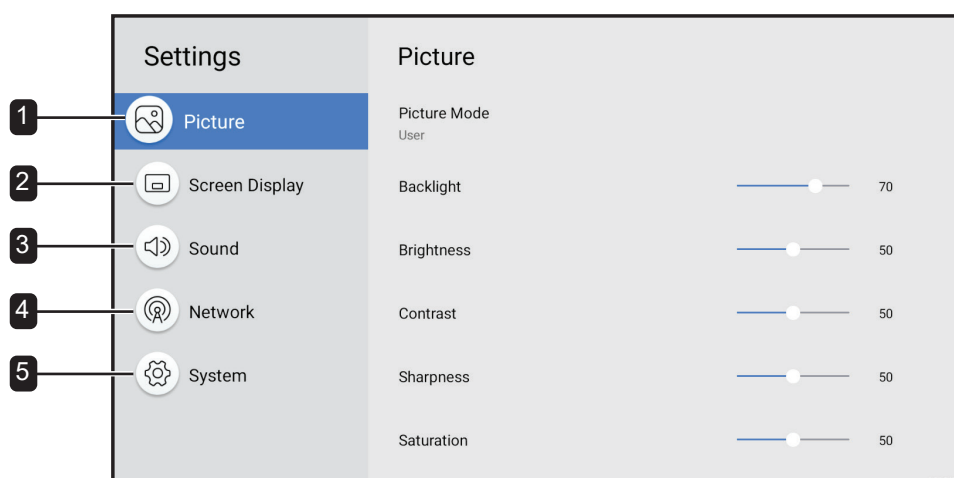

Menú principal	Submenú	Observaciones
1. Imagen	<ul style="list-style-type: none"> <li>• Modo imagen</li> <li>• Luz de fondo</li> <li>• Brillo</li> <li>• Contraste</li> <li>• Nitidez</li> <li>• Saturación</li> <li>• Temp. de color</li> <li>• Control del color</li> <li>• Gama de colores</li> <li>• Restablecer imagen</li> </ul>	Consulte la página 45.
2. Pantalla de visualización	<ul style="list-style-type: none"> <li>• Orientación de la pantalla</li> <li>• Relación de aspecto</li> <li>• Pantalla de escala USB</li> <li>• Idioma</li> <li>• Versión de HDMI</li> <li>• Configuración avanzada</li> <li>• Programación</li> <li>• CMS principal</li> </ul>	Consulte la página 46.

# AJUSTAR LA CONFIGURACIÓN





Menú principal	Submenú	Observaciones
3. Sonido	<ul style="list-style-type: none"><li>• Modo de sonido</li><li>• Balance</li><li>• Ecualizador</li><li>• Restablecer sonido</li></ul>	Consulte la página 50.
4. Red doméstica	<ul style="list-style-type: none"><li>• Tipo de red</li><li>• Wi-Fi</li></ul>	Consulte la página 51.
5. Sistema	<ul style="list-style-type: none"><li>• Información</li><li>• Iniciar configuración</li><li>• Fecha y hora</li><li>• Administración de energía</li><li>• Antiquemado</li><li>• Seguridad</li><li>• Configuración de conexión de PC</li><li>• Aplicación</li><li>• Logotipo y vídeo personalizados</li><li>• Actualizar sistema</li><li>• Reinicio del sistema</li></ul>	Consulte la página 55.



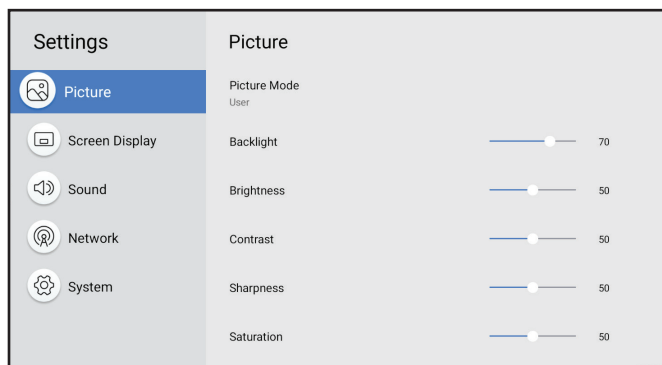



# AJUSTAR LA CONFIGURACIÓN

## 5.2 Configurar ajustes

### 5.2.1 Menú imagen



- 1 Presione el botón .  
El menú imagen se abre automáticamente.
- 2 Presione el botón  u **OK** para entrar en el submenú.
- 3 Presione el botón  o  para seleccionar el elemento del submenú.
- 4 Presione el botón **OK** para entrar en el modo de ajuste.

Elemento	Función	Uso	Valores
Modo imagen	Selecciona la opción de mejor calidad de imagen en función del escenario en uso.	<ol style="list-style-type: none"> <li>1 Presione el botón  o  para seleccionar la configuración.</li> <li>2 Presione el botón <b>OK</b> para confirmar.</li> </ol>	Estándar Intenso Película Monitor Usuario
Luz de fondo	Ajusta el nivel de brillo de la luz de fondo que mejor se adapte a sus preferencias de visualización.	Presione el botón  o  para ajustar el valor.	De 0 a 100
Brillo	Ajusta el nivel de brillo general de la imagen que mejor se adapte a sus preferencias de visualización. <b>Nota:</b> Este elemento solamente se puede ajustar si el Modo de imagen está configurado en <b>Usuario</b> .	<b>Nota:</b> En el modo de ajuste, presione el botón  o  y ajuste adicionalmente la Luz de fondo, el Brillo, el Contraste, la Nitidez y la Saturación (si fuera necesario).	De 0 a 100
Contraste	Ajusta el nivel de contraste general de la imagen que mejor se adapte a sus preferencias de visualización. <b>Nota:</b> Este elemento solamente se puede ajustar si el Modo de imagen está configurado en <b>Usuario</b> .		De 0 a 100
Nitidez	Ajusta el nivel de nitidez general de la imagen que mejor se adapte a sus preferencias de visualización. <b>Nota:</b> Este elemento solamente se puede ajustar si el Modo de imagen está configurado en <b>Usuario</b> .		De 0 a 100
Saturación	Ajusta el nivel de saturación general de la imagen que mejor se adapte a sus preferencias de visualización. <b>Nota:</b> Este elemento solamente se puede ajustar si el Modo de imagen está configurado en <b>Usuario</b> .		De 0 a 100



# AJUSTAR LA CONFIGURACIÓN

Elemento	Función	Uso	Valores
Temp. de color	Selecciona la temperatura de color que mejor se adapte a sus preferencias de visualización. <b>Nota:</b> Este elemento solamente se puede ajustar si el Modo de imagen está configurado en <b>Usuario</b> .	<ol style="list-style-type: none"> <li>1 Presione el botón <math>\wedge</math> o <math>\vee</math> para seleccionar la configuración.</li> <li>2 Presione el botón <b>OK</b> para confirmar.</li> </ol>	Nativo Cálida Fría Usuario
Control del color	Selecciona el color RGB que mejor se adapte a sus preferencias de visualización. <b>Nota:</b> Este elemento solamente se puede ajustar si el Modo de imagen está configurado en <b>Usuario</b> .	<ol style="list-style-type: none"> <li>1 Presione el botón <math>\wedge</math> o <math>\vee</math> para seleccionar el elemento (R, G o B).</li> <li>2 Presione el botón <math>\langle</math> o <math>\rangle</math> para ajustar el valor.</li> </ol>	De 0 a 255
Gama de colores	Ajusta los niveles de blanco y negro de la fuente de vídeo.	<ol style="list-style-type: none"> <li>1 Presione el botón <math>\wedge</math> o <math>\vee</math> para seleccionar la configuración.</li> <li>2 Presione el botón <b>OK</b> para confirmar.</li> </ol>	AUTOMÁTICO Completo LIMITADO
Restablecer imagen	Restaura todos los ajustes del menú Imagen a los ajustes predeterminados.	<ol style="list-style-type: none"> <li>1 Presione el botón <math>\langle</math> o <math>\rangle</math> para seleccionar la pestaña "SI" o "No".</li> <li>2 Presione el botón <b>OK</b> para confirmar.</li> </ol>	N/D

## 5.2.2 Menú de visualización en pantalla

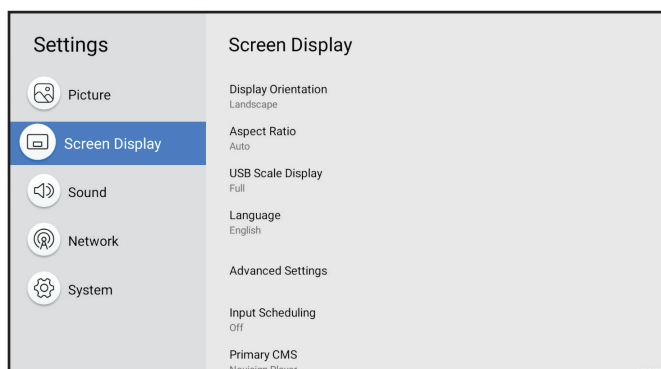

- 1 Presione el botón .
- 2 Presione el botón  $\wedge$  o  $\vee$  para seleccionar el menú de visualización en pantalla.
- 3 Presione el botón  $\rangle$  u **OK** para entrar en el submenú.
- 4 Presione el botón  $\wedge$  o  $\vee$  para seleccionar el elemento del submenú.
- 5 Presione el botón **OK** para entrar en el modo de ajuste.

Elemento	Función	Uso	Valores
Orientación de la pantalla	Seleccione si la pantalla debe mostrarse en orientación horizontal o vertical. <b>Nota:</b> Este elemento no será compatible si la fuente es HDMI.	<ol style="list-style-type: none"> <li>1 Presione el botón <math>\wedge</math> o <math>\vee</math> para seleccionar la configuración.</li> <li>2 Presione el botón <b>OK</b> para confirmar.</li> </ol>	Horizontal Vertical
Relación de aspecto	Selecciona la relación de aspecto de la imagen que mejor se adapte a su entorno de visualización. <b>Nota:</b> Este elemento está disponible solamente para fuentes HDMI.	<ol style="list-style-type: none"> <li>1 Presione el botón <math>\wedge</math> o <math>\vee</math> para seleccionar la configuración.</li> <li>2 Presione el botón <b>OK</b> para confirmar.</li> </ol>	Auto 16:9 4:3

# AJUSTAR LA CONFIGURACIÓN

Elemento	Función	Uso	Valores
Pantalla de escala USB	<p>Selecciona la pantalla de escala USB que mejor se adapte a su entorno de visualización.</p> <p><b>Nota:</b> Este elemento está disponible solamente para fuentes de señalización USB.</p>	<ol style="list-style-type: none"> <li>1 Presione el botón <math>\wedge</math> o <math>\vee</math> para seleccionar la configuración.</li> <li>2 Presione el botón <b>OK</b> para confirmar.</li> </ol>	<p>Completo Escala</p>
Idioma	<p>Selecciona el idioma de la interfaz.</p>		<p>English Deutsch Українська Italiano Español/ Français Русский Polski Dutch Magyar nyelv Dansk Čeština العربية Türkçe 繁體中文</p>
Versión de HDMI	<p>Selecciona la versión HDMI.</p>		<p>HDMI 1.4 (DS3251/ DS4351U / DS5551U / DS6551U) HDMI 2.0 (DS4351U / DS5551U / DS6551U)</p>

# AJUSTAR LA CONFIGURACIÓN

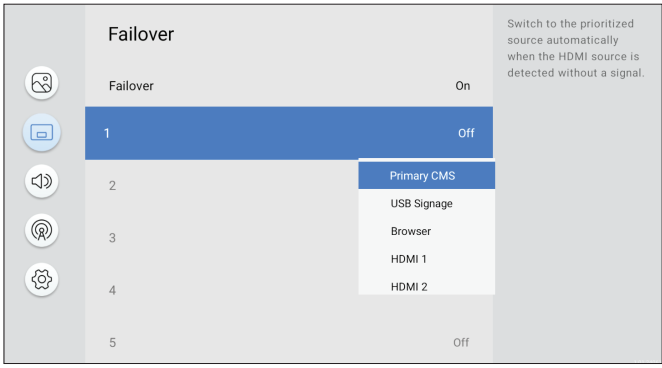
Elemento	Función	Uso	Valores
Configuración avanzada	Configura los ajustes relevantes de la señal fuente.	N/D	Detectar fuente Fuente de arranque
	<b>Detectar fuente:</b> Cambia a una fuente HDMI activa cuando se desconecta el dispositivo fuente principal.	<ol style="list-style-type: none"> <li>1 Presione el botón <math>\wedge</math> o <math>\vee</math> para seleccionar el elemento del submenú.</li> <li>2 Presione el botón <b>OK</b> para confirmar.</li> </ol>	Desactivado Activado
	<b>Conmutación por falla:</b> Cambie automáticamente a la fuente prioritaria cuando se detecte la fuente HDMI sin señal.	<ol style="list-style-type: none"> <li>3 Presione el botón <math>\wedge</math> o <math>\vee</math> para seleccionar la configuración.</li> <li>4 Presione el botón <b>OK</b> para confirmar.</li> </ol>	Desactivado Activado
 <p>Nota: Las funciones de detección de fuente y conmutación por falla entran en conflicto entre sí. Si los usuarios activan la detección de fuente, la conmutación por falla no funcionará, y viceversa.</p>			
	<b>Fuente de arranque:</b> Selecciona la fuente de señal al reiniciar la pantalla LCD.	<ol style="list-style-type: none"> <li>1 Presione el botón <math>\wedge</math> o <math>\vee</math> para seleccionar el elemento del submenú.</li> <li>2 Presione el botón <b>OK</b> para confirmar.</li> <li>3 Presione el botón <math>\wedge</math> o <math>\vee</math> para seleccionar la configuración.</li> <li>4 Presione el botón <b>OK</b> para confirmar.</li> </ol>	CMS principal Señalización USB Explorador Uso compartido de pantalla HDMI 1 HDMI 2 HDMI 3 Aplicaciones

# AJUSTAR LA CONFIGURACIÓN

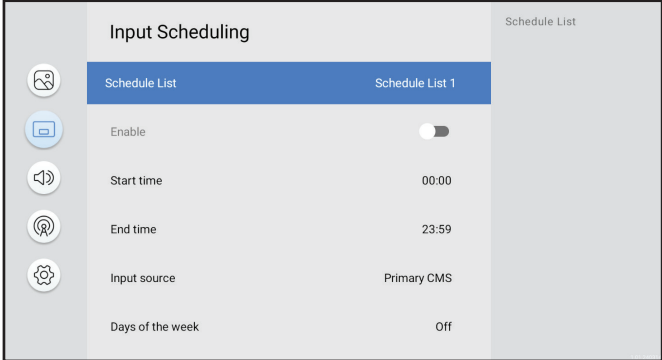
Elemento	Función	Uso	Valores
Programación	Programa la reproducción de una fuente de señal específica a la hora designada de acuerdo con sus preferencias.	N/D	Desactivado Programación
			
	<p><b>Lista de programaciones:</b> Selecciona la lista de programaciones.</p>	<ol style="list-style-type: none"> <li>1 Presione el botón <math>\wedge</math> o <math>\vee</math> para seleccionar el elemento del submenú.</li> <li>2 Presione el botón <b>OK</b> para confirmar.</li> <li>3 Presione el botón <math>\wedge</math> o <math>\vee</math> para seleccionar la configuración.</li> <li>4 Presione el botón <b>OK</b> para confirmar.</li> </ol>	<p>Lista de programaciones 1 Lista de programaciones 2 Lista de programaciones 3 Lista de programaciones 4 Lista de programaciones 5 Lista de programaciones 6 Lista de programaciones 7</p>
	<p><b>Habilitar:</b> Habilita o deshabilita la programación.</p> <p><b>Nota:</b> Este elemento solamente está disponible si la programación está activa.</p>	<ol style="list-style-type: none"> <li>1 Presione el botón <math>\wedge</math> o <math>\vee</math> para seleccionar el elemento del submenú.</li> <li>2 Presione el botón <b>OK</b> para confirmar.</li> <li>3 Presione el botón <math>\wedge</math> o <math>\vee</math> para seleccionar el elemento.</li> <li>4 Presione el botón <b>OK</b> para activar o desactivar la función.</li> </ol>	<p>Habilitar Deshabilitar</p>
	<p><b>Hora de inicio:</b> Selecciona la hora de inicio de la programación.</p>	<ol style="list-style-type: none"> <li>1 Presione el botón <math>\wedge</math> o <math>\vee</math> para seleccionar el elemento del submenú.</li> <li>2 Presione el botón <b>OK</b> para confirmar.</li> <li>3 Presione el botón <math>\wedge</math> o <math>\vee</math> para seleccionar la hora.</li> <li>4 Presione el botón <math>\&gt;</math>.</li> <li>5 Presione el botón <math>\wedge</math> o <math>\vee</math> para seleccionar el minuto.</li> </ol>	<p>00~23 (horas) 00~59 (minutos)</p>
	<p><b>Hora de finalización:</b> Selecciona la hora de finalización de la programación.</p>		
	<p><b>Fuente de entrada:</b> Permite seleccionar la fuente de entrada.</p>	<ol style="list-style-type: none"> <li>1 Presione el botón <math>\wedge</math> o <math>\vee</math> para seleccionar el elemento del submenú.</li> <li>2 Presione el botón <b>OK</b> para confirmar.</li> <li>3 Presione el botón <math>\wedge</math> o <math>\vee</math> para seleccionar la configuración.</li> <li>4 Presione el botón <b>OK</b> para confirmar.</li> </ol>	<p>CMS principal Señalización USB Explorador HDMI 1 HDMI 2 HDMI 3</p>

# AJUSTAR LA CONFIGURACIÓN

Elemento	Función	Uso	Valores
Programación	<p><b>Días de la semana:</b> Selecciona los días de la semana en los que se habilita la programación.</p> <p><b>Nota:</b> Si configura los días de la semana en <b>Manual</b>, marque la casilla de verificación junto a los días en que el horario está activo.</p>	<ol style="list-style-type: none"> <li>1 Presione el botón <math>\wedge</math> o <math>\vee</math> para seleccionar el elemento del submenú.</li> <li>2 Presione el botón <b>OK</b> para confirmar.</li> <li>3 Presione el botón <math>\wedge</math> o <math>\vee</math> para seleccionar la configuración.</li> <li>4 Presione el botón <b>OK</b> para confirmar.</li> </ol>	Desactivado Todos los días Lun ~ Vie Lunes ~ Sábado Sábado ~ Domingo Manual
	<p><b>Repetir semanalmente:</b> Habilita o deshabilita la repetición semanal de la programación.</p>	<ol style="list-style-type: none"> <li>1 Presione el botón <math>\wedge</math> o <math>\vee</math> para seleccionar el elemento del submenú.</li> <li>2 Presione el botón <b>OK</b> para confirmar.</li> <li>3 Presione el botón <math>\wedge</math> o <math>\vee</math> para seleccionar el elemento.</li> <li>4 Presione el botón <b>OK</b> para activar o desactivar la función.</li> </ol>	Habilitar Deshabilitar
CMS principal	<p>Elige el sistema de gestión de contenidos que usa principalmente. La fuente del CMS principal cambiará en función de esta configuración.</p>	<ol style="list-style-type: none"> <li>1 Presione el botón <math>\wedge</math> o <math>\vee</math> para seleccionar la configuración.</li> <li>2 Presione el botón <b>OK</b> para confirmar.</li> </ol>	Reproductor Novisign Otras apps instaladas

## 5.2.3 Menú Sonido

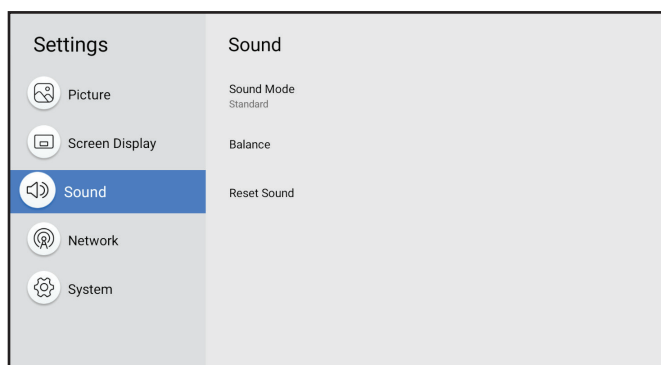

- 1 Presione el botón .
- 2 Presione el botón  $\wedge$  o  $\vee$  para seleccionar el menú de sonido.
- 3 Presione el botón  $\rangle$  u **OK** para entrar en el submenú.
- 4 Presione el botón  $\wedge$  o  $\vee$  para seleccionar el elemento del submenú.
- 5 Presione el botón **OK** para entrar en el modo de ajuste.





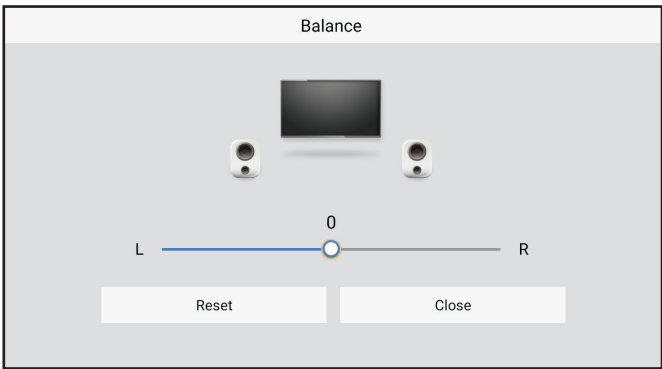

Elemento	Función	Uso	Valores
Modo de sonido	<p>Selecciona el modo de sonido que mejor se adapte a su entorno de audio.</p>	<ol style="list-style-type: none"> <li>1 Presione el botón <math>\wedge</math> o <math>\vee</math> para seleccionar la configuración.</li> <li>2 Presione el botón <b>OK</b> para confirmar.</li> </ol>	Estándar Música Película Usuario

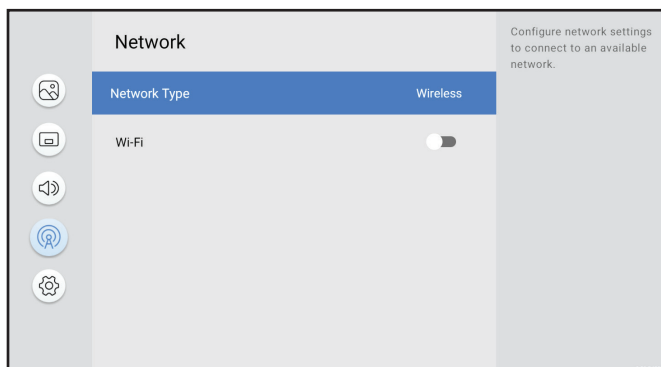











# AJUSTAR LA CONFIGURACIÓN

Elemento	Función	Uso	Valores
Balance	Ajusta los niveles de volumen de los altavoces para optimizar el equilibrio del sonido.	Presione el botón < o > para ajustar el valor.	L~0~R
			
	<p><b>Restablecer:</b> Restablece la configuración del balance a los valores predeterminados.</p> <p><b>Cerrar:</b> Cierra el menú de ajuste de balance.</p>	<ol style="list-style-type: none"> <li>1 Presione el botón <math>\nabla</math>, &lt; o &gt; para seleccionar la pestaña "Restablecer".</li> <li>2 Presione el botón <b>OK</b> para confirmar.</li> </ol>	<p>N/D</p> <p>N/D</p>
Ecuador	Ajusta el ecualizador para personalizar el volumen y el tono, y mejorar la riqueza de la salida de sonido.	<ol style="list-style-type: none"> <li>1 Presione el botón <math>\wedge</math> o <math>\nabla</math> para ajustar el valor.</li> <li>2 Presione el &lt; o &gt; para pasar a la frecuencia siguiente de ajuste de sonido.</li> </ol> <p><b>Nota:</b> Este elemento solamente está disponible si el Modo de sonido está configurado en <b>Usuario</b>.</p> <p><b>Nota:</b> Puede ajustar la frecuencia del sonido en 100 Hz, 200 Hz, 500 Hz, 1 kHz y 2 kHz.</p>	-10~10
	<p><b>Restablecer:</b> Restablece la configuración del ecualizador a los valores predeterminados.</p>	<ol style="list-style-type: none"> <li>1 Presione el botón <math>\nabla</math>, &lt; o &gt; para seleccionar la pestaña "Restablecer".</li> <li>2 Presione el botón <b>OK</b> para confirmar.</li> </ol>	N/D
	<p><b>Cerrar:</b> Cierra el menú de ajuste del ecualizador.</p>		N/D
Restablecer sonido	Restaura todos los ajustes de sonido a los ajustes predeterminados.	<ol style="list-style-type: none"> <li>1 Presione el botón &lt; o &gt; para seleccionar "Sí" o "No".</li> <li>2 Presione el botón <b>OK</b> para confirmar.</li> </ol>	N/D

# AJUSTAR LA CONFIGURACIÓN



- 1 Presione el botón .
- 2 Presione el botón  o  para seleccionar el menú de red.
- 3 Presione el botón  u **OK** para entrar en el submenú.
- 4 Presione el botón  o  para seleccionar el elemento del submenú.
- 5 Presione el botón **OK** para entrar en el modo de ajuste.

Elemento	Función	Uso	Valores
Tipo de red	Configura los ajustes de red para conectarse a una red disponible.	<ol style="list-style-type: none"> <li>1 Presione el botón  o  para seleccionar la configuración.</li> <li>2 Presione el botón <b>OK</b> para confirmar.</li> </ol>	Inalámbrico Cable LAN
Wi-Fi	<p>Habilita la función Wi-Fi y configura los ajustes de red para conectarse a una red Wi-Fi disponible.</p> <p><b>Nota:</b> Este elemento solamente está disponible si el Tipo de red está configurado en <b>Inalámbrico</b>.</p>	<ol style="list-style-type: none"> <li>1 Presione el botón  o  para seleccionar la red Wi-Fi a la que desea conectarse.</li> <li>2 Presione el botón <b>OK</b>.</li> <li>3 Escriba la contraseña (si fuera necesario).</li> <li>4 Presione el botón  o  para seleccionar la pestaña "Conectar".</li> </ol> <p><b>Nota:</b> Para desconectarse de la red Wi-Fi, presione el botón  o  para seleccionar la red Wi-Fi y, a continuación, presione el botón <b>OK</b>. Presione de nuevo el botón  o  para seleccionar <b>Olvidar red</b>. Presione el botón  o  para seleccionar la pestaña "OK" y, a continuación, presione el botón <b>OK</b> para confirmar.</p>	N/D

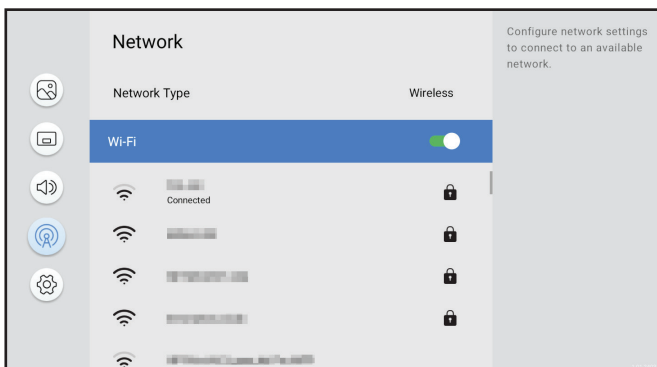

# AJUSTAR LA CONFIGURACIÓN

Elemento	Función	Uso	Valores
Conectado/ No Conectado	Muestra el estado de la conexión LAN.  <b>Nota:</b> <ul style="list-style-type: none"> <li>Este elemento solamente está disponible si Tipo de red está configurado en <b>Cable de LAN</b>.</li> <li>Si el cable RJ45 está conectado a la pantalla LCD y la configuración de IP está configurada correctamente, este elemento podría estar en el estado "No conectado" porque el Bloqueo LAN estará habilitado en el menú Sistema &gt; Seguridad. Deshabilite el bloqueo de LAN.</li> </ul>	N/D	N/D
Configuración de IP	Configura los parámetros de conexión LAN.	<ol style="list-style-type: none"> <li>Presione el botón <math>\wedge</math> o <math>\vee</math> para seleccionar la configuración.</li> <li>Presione el botón <b>OK</b>.</li> </ol>	N/D
	<b>Configuración IP:</b> Selecciona el tipo de red.	<ol style="list-style-type: none"> <li>Presione el botón <math>\wedge</math> o <math>\vee</math> para seleccionar la configuración.</li> <li>Presione el botón <b>OK</b>.</li> </ol>	DHCP Estática
	<b>Dirección IP:</b> Indica en la dirección IP.	<ol style="list-style-type: none"> <li>Escriba el primer segmento de la dirección.</li> <li>Presione el botón <math>\langle</math> o <math>\rangle</math>.</li> <li>Escriba el segmento siguiente de la dirección.</li> <li>Repita los pasos 2 a 3 hasta que se escriban los cuatro segmentos de la dirección.</li> <li>Presione el botón <math>\langle</math> o <math>\rangle</math> para seleccionar la pestaña "OK".</li> <li>Presione el botón <b>OK</b> para confirmar.</li> </ol>	0~255









# AJUSTAR LA CONFIGURACIÓN

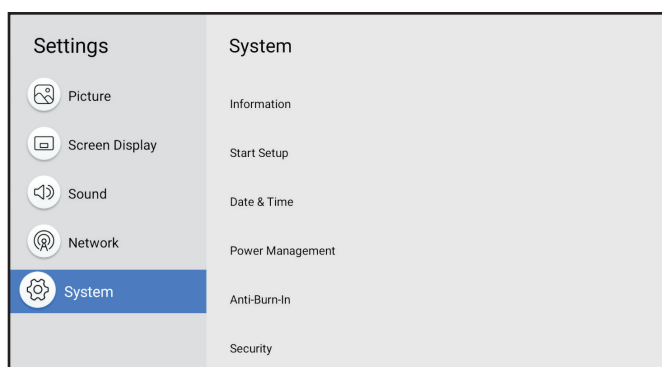





Elemento	Función	Uso	Valores
Configuración de IP	<b>Puerta de enlace:</b> Indica la dirección de la puerta de enlace.	<ol style="list-style-type: none"> <li>1 Escriba el primer segmento de la dirección.</li> <li>2 Presione el botón &lt; o &gt;.</li> <li>3 Escriba el segmento siguiente de la dirección.</li> <li>4 Repita los pasos 2 a 3 hasta que se escriban los cuatro segmentos de la dirección.</li> <li>5 Presione el botón &lt; o &gt; para seleccionar la pestaña "OK".</li> <li>6 Presione el botón <b>OK</b> para confirmar.</li> </ol>	0~255
	<b>Máscara de subred:</b> Indica la dirección de la máscara de subred.	<ol style="list-style-type: none"> <li>1 Escriba el primer segmento de la dirección.</li> <li>2 Presione el botón &lt; o &gt;.</li> <li>3 Escriba el segmento siguiente de la dirección.</li> <li>4 Repita los pasos 2 a 3 hasta que se escriban los cuatro segmentos de la dirección.</li> <li>5 Presione el botón &lt; o &gt; para seleccionar la pestaña "OK".</li> <li>6 Presione el botón <b>OK</b> para confirmar.</li> </ol>	0~255
	<b>DNS 1/DNS 2:</b> Indica las direcciones DNS 1 y DNS 2.	<ol style="list-style-type: none"> <li>1 Escriba el primer segmento de la dirección.</li> <li>2 Presione el botón &lt; o &gt;.</li> <li>3 Escriba el segmento siguiente de la dirección.</li> <li>4 Repita los pasos 2 a 3 hasta que se escriban los cuatro segmentos de la dirección.</li> <li>5 Presione el botón &lt; o &gt; para seleccionar la pestaña "OK".</li> <li>6 Presione el botón <b>OK</b> para confirmar.</li> </ol>	0~255
	<b>OK/ Cancelar:</b> Confirma o descarta la configuración IP, respectivamente.	<ol style="list-style-type: none"> <li>1 Presione el botón &lt; o &gt; para seleccionar la pestaña "OK" o "Cancelar".</li> <li>2 Presione el botón <b>OK</b> para confirmar.</li> </ol>	N/D

# AJUSTAR LA CONFIGURACIÓN

## 5.2.5 Menú Sistema



- 1 Presione el botón .
- 2 Presione el botón  o  para seleccionar el menú del sistema.
- 3 Presione el botón  u **OK** para entrar en el submenú.
- 4 Presione el botón  o  para seleccionar el elemento del submenú.
- 5 Presione el botón **OK** para entrar en el modo de ajuste.

Elemento	Función	Uso	Valores
Información	<p>Visualiza la información de esta pantalla LCD:</p> <ul style="list-style-type: none"> <li>• Versión de software</li> <li>• Nombre del dispositivo</li> <li>• Nombre de modelo</li> <li>• Identificador del monitor</li> <li>• Dirección MAC cableada</li> <li>• Dirección IP cableada</li> <li>• Dirección MAC Inalámbrica</li> <li>• Dirección IP Inalámbrica</li> <li>• DDR RAM</li> <li>• Flash ROM</li> <li>• Espacio libre en el almacenamiento interno</li> <li>• Tiempo de actividad del dispositivo</li> </ul>	N/D	N/D
	<p><b>Nombre del dispositivo:</b> Selecciona el nombre de la pantalla LCD.</p>	<ol style="list-style-type: none"> <li>1 Presione el botón  o  para seleccionar el elemento del submenú.</li> <li>2 Presione el botón <b>OK</b>.</li> <li>3 Presione el botón  o  para seleccionar la configuración.</li> <li>4 Presione el botón <b>OK</b> para confirmar.</li> </ol> <p><b>Nota:</b> Si selecciona la opción <b>Entrada del usuario</b>, escriba el nombre de la pantalla LCD y presione el botón  o  para seleccionar la pestaña "OK" o "Cancelar" para guardar o descartar la configuración, respectivamente. A continuación, presione el botón <b>OK</b> para confirmar.</p>	DS01 Entrada de usuario

# AJUSTAR LA CONFIGURACIÓN

Elemento	Función	Uso	Valores
Información	<b>ID de monitor:</b> Indica el ID de la pantalla LCD si usa varias pantallas.	<ol style="list-style-type: none"> <li>1 Escriba el ID del monitor.</li> <li>2 Presione el botón <math>\nabla</math>.</li> <li>3 Presione el botón <math>\langle</math> o <math>\rangle</math> para seleccionar la pestaña "OK" o "Cancelar".</li> <li>4 Presione el botón <b>OK</b> para confirmar.</li> </ol>	0~255
Iniciar configuración	Inicializa todos los elementos en todo el menú de configuración. Siga las instrucciones que aparezcan en la pantalla para completar la configuración inicial.	Escriba el Número de identificación personal (PIN).	N/D
Fecha y hora	Establece la configuración actual de fecha y hora.	N/D	N/D
	<b>Fecha y hora automáticas:</b> Establece si se debe determinar automáticamente la fecha y la hora.	<ol style="list-style-type: none"> <li>1 Presione el botón <math>\wedge</math> o <math>\nabla</math> para seleccionar el elemento del submenú.</li> <li>2 Presione el botón <b>OK</b>.</li> <li>3 Presione el botón <math>\wedge</math> o <math>\nabla</math> para seleccionar el elemento.</li> <li>4 Presione el botón <b>OK</b> para confirmar.</li> </ol>	Activado Desactivado
	<b>Fecha:</b> Establece la fecha. <b>Nota:</b> Este elemento solamente está disponible si la fecha y hora automáticas están configuradas en <b>Apagado</b> .	<ol style="list-style-type: none"> <li>1 Presione el botón <math>\wedge</math> o <math>\nabla</math> para seleccionar el elemento del submenú.</li> <li>2 Presione el botón <b>OK</b>.</li> <li>3 Presione el botón <math>\wedge</math> o <math>\nabla</math> para seleccionar el día.</li> <li>4 Presione el botón <math>\rangle</math>.</li> <li>5 Repita los pasos 3 a 4 para seleccionar el mes y el año.</li> <li>6 Presione el botón <b>OK</b> para confirmar.</li> </ol>	1~31 (día) 1~12 (mes) 20XX (año)
	<b>Hora:</b> Establece la hora. <b>Nota:</b> Este elemento solamente está disponible si la fecha y hora automáticas están configuradas en <b>Apagado</b> .	<ol style="list-style-type: none"> <li>1 Presione el botón <math>\wedge</math> o <math>\nabla</math> para seleccionar el elemento del submenú.</li> <li>2 Presione el botón <b>OK</b>.</li> <li>3 Presione el botón <math>\wedge</math> o <math>\nabla</math> para seleccionar la hora.</li> <li>4 Presione el botón <math>\rangle</math>.</li> <li>5 Repita los pasos 3 a 4 para seleccionar los minutos.</li> <li>6 Presione el botón <b>OK</b> para confirmar.</li> </ol>	01~12 (hora) 00~59 (minuto) AM/PM

# AJUSTAR LA CONFIGURACIÓN

Elemento	Función	Uso	Valores
Configuración NTP	Configura la URL del servidor y la zona horaria para usarla como fuente para obtener la hora de la red.	N/D	N/D
	<b>Protocolo horario de red:</b> Habilita o deshabilita el uso del servidor horario en línea.	<ol style="list-style-type: none"> <li>1 Presione el botón <math>\wedge</math> o <math>\vee</math> para seleccionar el elemento del submenú.</li> <li>2 Presione el botón <b>OK</b>.</li> <li>3 Presione el botón <math>\wedge</math> o <math>\vee</math> para seleccionar el elemento.</li> <li>4 Presione el botón <b>OK</b> para confirmar.</li> </ol>	Usar No usar
	<b>URL del servidor:</b> Indica la URL del servidor NTP. <b>Nota:</b> Este elemento solamente está disponible si el Protocolo horario de red está configurado en <b>Uso</b> .	<ol style="list-style-type: none"> <li>1 Presione el botón <math>\wedge</math> o <math>\vee</math> para seleccionar el elemento del submenú.</li> <li>2 Presione el botón <b>OK</b>.</li> <li>3 Escribe la URL.</li> <li>4 Presione el botón <math>\vee</math>.</li> <li>5 Presione el botón <math>\langle</math> o <math>\rangle</math> para seleccionar la pestaña "OK" o "Cancelar".</li> <li>6 Presione el botón <b>OK</b> para confirmar.</li> </ol>	0~255 (símbolos)
	<b>Zona horaria:</b> Selecciona la zona horaria.	<ol style="list-style-type: none"> <li>1 Presione el botón <math>\wedge</math> o <math>\vee</math> para seleccionar el elemento del submenú.</li> <li>2 Presione el botón <b>OK</b>.</li> <li>3 Presione el botón <math>\wedge</math> o <math>\vee</math> para seleccionar el elemento.</li> <li>4 Presione el botón <b>OK</b> para confirmar.</li> </ol>	Midway GMT-11:00~ Tongatapu GMT+13:00
	<b>Utilizar el formato de 24 horas:</b> Establece el formato de hora.	<ol style="list-style-type: none"> <li>1 Presione el botón <math>\wedge</math> o <math>\vee</math> para seleccionar el elemento del submenú.</li> <li>2 Presione el botón <b>OK</b> para activar o desactivar la función.</li> </ol>	Habilitar Deshabilitar
	<b>OK/ Cancelar:</b> Confirma o descarta la configuración de NTP, respectivamente.	<ol style="list-style-type: none"> <li>1 Presione el botón <math>\vee</math> para seleccionar el elemento del submenú.</li> <li>1 Presione el botón <math>\langle</math> o <math>\rangle</math> para seleccionar la pestaña "Guardar" o "Cancelar".</li> <li>2 Presione el botón <b>OK</b> para confirmar.</li> </ol>	N/D
Administración de energía	Configura los ajustes de energía de la pantalla LCD.	N/D	N/D

# AJUSTAR LA CONFIGURACIÓN

Elemento	Función	Uso	Valores
Administración de energía	<b>Habilitar el modo de ahorro de energía:</b> El sistema habilita el modo de ahorro de energía cuando no se detecta señal dentro del período de tiempo asignado.	<ol style="list-style-type: none"> <li>1 Presione el botón <math>\wedge</math> o <math>\vee</math> para seleccionar el elemento del submenú.</li> <li>2 Presione el botón <b>OK</b>.</li> <li>3 Presione el botón <math>\wedge</math> o <math>\vee</math> para seleccionar la configuración.</li> <li>4 Presione el botón <b>OK</b> para confirmar.</li> </ol>	Desactivado 10 minutos 15 minutos 30 minutos 45 minutos 60 minutos
	<b>Ahorro de energía por:</b> Ahorra energía cuando no hay señal. El sistema entra en el modo de espera/suspensión.	<ol style="list-style-type: none"> <li>1 Presione el botón <math>\wedge</math> o <math>\vee</math> para seleccionar el elemento del submenú.</li> <li>2 Presione el botón <b>OK</b>.</li> <li>3 Presione el botón <math>\wedge</math> o <math>\vee</math> para seleccionar la configuración.</li> <li>4 Presione el botón <b>OK</b> para confirmar.</li> </ol>	Espera Suspensión
	<b>Temporizador apagado/encendido:</b> Configura la pantalla LCD para que se encienda o apague a una hora fija. a) Habilite o deshabilite el temporizador apagado/encendido. b) Configure el temporizador encendido. c) Configure el temporizador apagado	<ol style="list-style-type: none"> <li>1 Presione el botón <math>\wedge</math> o <math>\vee</math> para seleccionar el elemento del submenú.</li> <li>2 Presione el botón <b>OK</b>.</li> <li>3 Presione el botón <math>\wedge</math> o <math>\vee</math> para seleccionar los elementos en el submenú.</li> <li>4 Presione el botón <b>OK</b>.</li> </ol>	N/D
	- <b>Modo temporizador habilitado/deshabilitado:</b> Selecciona el modo del temporizador apagado/encendido. - Apagado: El temporizador está apagado. - Estándar: Sigue el temporizador apagado/encendido que esté configurado en el menú de configuración. - Hora de reproducción: Sigue el temporizador apagado/encendido que esté configurado en el menú de señalización USB.	<ol style="list-style-type: none"> <li>1 Presione el botón <math>\wedge</math> o <math>\vee</math> para seleccionar la configuración.</li> <li>2 Presione el botón <b>OK</b> para confirmar.</li> </ol>	Desactivado Estándar Hora de reproducción
	- <b>Temporizador encendido:</b> Configura la pantalla LCD para que se encienda a una hora fija. A continuación, seleccione el día y la hora.	<ol style="list-style-type: none"> <li>1 Presione el botón <math>\wedge</math> o <math>\vee</math> para seleccionar el elemento en el submenú.</li> <li>2 Presione el botón <b>OK</b>. A continuación, seleccione el día y la hora en que se va a encender la pantalla LCD.</li> </ol>	Desactivado Activado
	- <b>Temporizador apagado:</b> Configura la pantalla LCD para que se apague a una hora fija. A continuación, seleccione el día y la hora.	<ol style="list-style-type: none"> <li>1 Presione el botón <math>\wedge</math> o <math>\vee</math> para seleccionar el elemento en el submenú.</li> <li>2 Presione el botón <b>OK</b>. A continuación, seleccione el día y la hora en que se va a apagar la pantalla LCD.</li> </ol>	Desactivado Activado
	<b>Control de energía:</b> Configura varios ajustes relacionados con la energía.	N/D	N/D

# AJUSTAR LA CONFIGURACIÓN

Elemento	Función	Uso	Valores
Administración de energía	- <b>Encendido Automático:</b> Enciende la pantalla LCD automáticamente cuando la pantalla está conectada a la fuente de alimentación.	<ol style="list-style-type: none"> <li>1 Presione el botón <b>^</b> o <b>v</b> para seleccionar el elemento del submenú.</li> <li>2 Presione el botón <b>OK</b> para activar o desactivar la función.</li> </ol>	Habilitar Deshabilitar
	- <b>Activación HDMI:</b> Enciende o activa la pantalla LCD desde el estado de suspensión o espera cuando se detecta la señal HDMI.	<ol style="list-style-type: none"> <li>1 Presione el botón <b>^</b> o <b>v</b> para seleccionar el elemento del submenú.</li> <li>2 Presione el botón <b>OK</b> para activar o desactivar la función.</li> </ol>	Habilitar Deshabilitar
	- <b>Reactivación por LAN:</b> Enciende o activa la pantalla LCD desde el estado de suspensión o espera mediante un mensaje de red.	<ol style="list-style-type: none"> <li>1 Presione el botón <b>^</b> o <b>v</b> para seleccionar el elemento del submenú.</li> <li>2 Presione el botón <b>OK</b> para activar o desactivar la función.</li> </ol>	Habilitar Deshabilitar
	- <b>Botón de alimentación:</b> Configura el comportamiento del botón de encendido de la pantalla LCD y el mando a distancia.	<ol style="list-style-type: none"> <li>1 Presione el botón <b>^</b> o <b>v</b> para seleccionar la configuración.</li> <li>2 Presione el botón <b>OK</b> para confirmar.</li> </ol>	Solo encendido Encendido y espera. Suspensión
Antiguemado	Selecciona el intervalo de tiempo en segundos para que la pantalla LCD expanda ligeramente el tamaño de la imagen y cambie la posición de los píxeles en cuatro direcciones (arriba, abajo, izquierda y derecha).	N/D	N/D
	<b>Mensaje:</b> Recuerda sobre el proceso Anti-Burn-in™.	<ol style="list-style-type: none"> <li>1 Presione el botón <b>^</b> o <b>v</b> para seleccionar el elemento del submenú.</li> <li>2 Presione el botón <b>OK</b> para activar o desactivar la función.</li> </ol>	Habilitar Deshabilitar
	<b>Temporizador:</b> Selecciona el intervalo de tiempo (hora) entre la activación de la función.	<ol style="list-style-type: none"> <li>1 Presione el botón <b>^</b> o <b>v</b> para seleccionar el elemento del submenú.</li> <li>2 Presione el botón <b>OK</b>.</li> <li>3 Presione el botón <b>^</b> o <b>v</b> para seleccionar la configuración.</li> <li>4 Presione el botón <b>OK</b> para confirmar.</li> </ol>	1 hora 2 horas 3 horas 7 horas
Seguridad	Configura los ajustes de seguridad de la pantalla LCD.	Escriba el PIN.	N/D

# AJUSTAR LA CONFIGURACIÓN

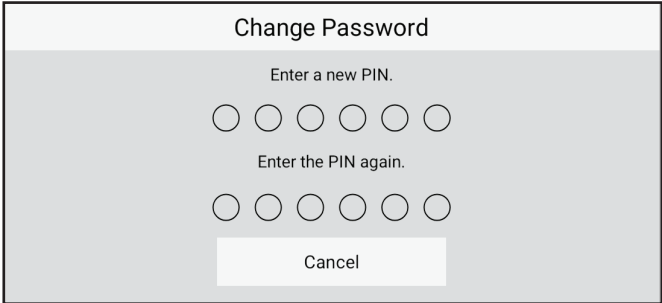
Elemento	Función	Uso	Valores
Seguridad	<b>Cambiar contraseña:</b> Cambia tu PIN de 6 dígitos.	<ol style="list-style-type: none"> <li>1 Presione el botón <math>\wedge</math> o <math>\vee</math> para seleccionar el elemento del submenú.</li> <li>2 Presione el botón <b>OK</b>.</li> <li>3 Introduzca un nuevo PIN.</li> <li>4 Presione el botón <math>\vee</math>.</li> <li>5 Escriba el nuevo PIN nuevamente.</li> </ol>	N/D
			
	<b>Bloqueo total del mando a distancia:</b> Habilita o deshabilita el funcionamiento de la pantalla LCD mediante el mando a distancia.	<ol style="list-style-type: none"> <li>1 Presione el botón <math>\wedge</math> o <math>\vee</math> para seleccionar el elemento del submenú.</li> <li>2 Presione el botón <b>OK</b> para activar o desactivar la función.</li> </ol>	Habilitar Deshabilitar
	<b>Bloqueo del mando a distancia (excepto la tecla de alimentación):</b> Habilita o deshabilita el funcionamiento de la pantalla LCD mediante el mando a distancia. Si la función está habilitada, todos los botones del mando a distancia están deshabilitados, excepto el botón de encendido.	<ol style="list-style-type: none"> <li>1 Presione el botón <math>\wedge</math> o <math>\vee</math> para seleccionar el elemento del submenú.</li> <li>2 Presione el botón <b>OK</b> para activar o desactivar la función.</li> </ol>	Habilitar Deshabilitar
	<b>Bloqueo del botón del monitor:</b> Habilita o deshabilita el funcionamiento del botón de encendido de la pantalla LCD.	<ol style="list-style-type: none"> <li>1 Presione el botón <math>\wedge</math> o <math>\vee</math> para seleccionar el elemento del submenú.</li> <li>2 Presione el botón <b>OK</b> para activar o desactivar la función.</li> </ol>	Habilitar Deshabilitar
	<b>Bloqueo de reproducción automática USB:</b> Habilita o deshabilita la reproducción del contenido del almacenamiento USB que está conectado a la pantalla LCD.	<ol style="list-style-type: none"> <li>1 Presione el botón <math>\wedge</math> o <math>\vee</math> para seleccionar el elemento del submenú.</li> <li>2 Presione el botón <b>OK</b> para activar o desactivar la función.</li> </ol>	Habilitar Deshabilitar
	<b>Bloqueo USB:</b> Habilita o deshabilita la visualización del contenido del almacenamiento USB que está conectado a la pantalla LCD.	<ol style="list-style-type: none"> <li>1 Presione el botón <math>\wedge</math> o <math>\vee</math> para seleccionar el elemento del submenú.</li> <li>2 Presione el botón <b>OK</b> para activar o desactivar la función.</li> </ol>	Habilitar Deshabilitar
	<b>Bloqueo HDMI:</b> Habilita o deshabilita el uso compartido de la pantalla para las fuentes HDMI.	<ol style="list-style-type: none"> <li>1 Presione el botón <math>\wedge</math> o <math>\vee</math> para seleccionar el elemento del submenú.</li> <li>2 Presione el botón <b>OK</b> para activar o desactivar la función.</li> </ol>	Habilitar Deshabilitar

# AJUSTAR LA CONFIGURACIÓN

Elemento	Función	Uso	Valores
Seguridad	<b>Bloqueo LAN:</b> Habilita o deshabilita la conexión LAN.	<ol style="list-style-type: none"> <li>1 Presione el botón <math>\wedge</math> o <math>\vee</math> para seleccionar el elemento del submenú.</li> <li>2 Presione el botón <b>OK</b> para activar o desactivar la función.</li> </ol>	Habilitar Deshabilitar
	<b>Bloqueo de comandos externos:</b> Habilita o deshabilita el mando a distancia de la pantalla LCD mediante la conexión RS232.	<ol style="list-style-type: none"> <li>1 Presione el botón <math>\wedge</math> o <math>\vee</math> para seleccionar el elemento del submenú.</li> <li>2 Presione el botón <b>OK</b> para activar o desactivar la función.</li> </ol>	Habilitar Deshabilitar
	<b>Bloqueo de restricción de instalación de app:</b> Habilita o deshabilita la instalación de las app de terceros.	<ol style="list-style-type: none"> <li>1 Presione el botón <math>\wedge</math> o <math>\vee</math> para seleccionar el elemento del submenú.</li> <li>2 Presione el botón <b>OK</b> para activar o desactivar la función.</li> </ol>	Habilitar Deshabilitar
Configuración de conexión de PC	Selecciona el tipo de cable que está utilizando para conectar la pantalla LCD al PC.	N/D	N/D
	<b>Cable de conexión de PC:</b> Selecciona el cable de conexión del PC.	<ol style="list-style-type: none"> <li>1 Presione el botón <math>\wedge</math> o <math>\vee</math> para seleccionar el elemento del submenú.</li> <li>2 Presione el botón <b>OK</b>.</li> <li>3 Presione el botón <math>\wedge</math> o <math>\vee</math> para seleccionar la configuración.</li> <li>4 Presione el botón <b>OK</b> para confirmar.</li> </ol>	Cable RS232C Red doméstica
	<b>Puerto:</b> Selecciona el número de puerto de red. <b>Nota:</b> Este elemento solamente está disponible si el cable de conexión del PC está configurado en <b>Red</b> .	<ol style="list-style-type: none"> <li>1 Presione el botón <math>\wedge</math> o <math>\vee</math> para seleccionar el elemento del submenú.</li> <li>2 Presione el botón <b>OK</b>.</li> <li>3 Escriba el número de puerto de red.</li> <li>4 Presione el botón <math>\vee</math> para seleccionar la pestaña "Listo".</li> <li>5 Presione el botón <b>OK</b> para confirmar.</li> </ol>	N/D

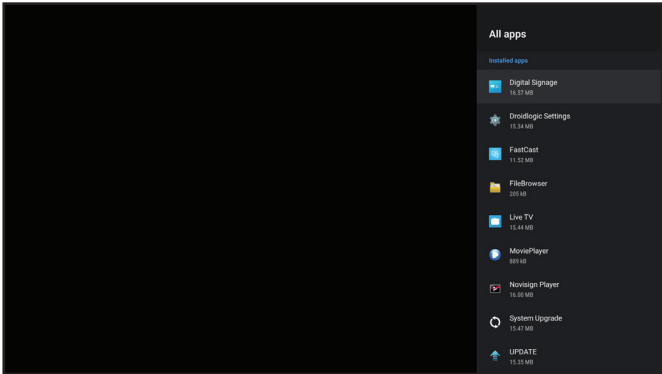

# AJUSTAR LA CONFIGURACIÓN

Elemento	Función	Uso	Valores
Aplicación	<p>Permite ver el almacenamiento de todas las app instaladas en la pantalla LCD.</p> 	N/D	N/D
Logotipo y vídeo personalizados	<p>Reemplaza la imagen del logotipo y la animación de arranque de la pantalla LCD. Las modificaciones surtirán efecto después de reiniciar la pantalla.</p> <p><b>Nota:</b></p> <ul style="list-style-type: none"> <li>• Guarde la imagen del logotipo y la animación de arranque en el directorio raíz del almacenamiento USB. A continuación, conecte el almacenamiento USB a la pantalla LCD.</li> <li>• La imagen del logotipo y la animación de arranque deberán cumplir los requisitos siguientes: <ul style="list-style-type: none"> <li>- El archivo del logotipo deberá ser 1080P, BMP, RGB_565 o RGB_888, y el nombre del archivo deberá ser "BootImage.bmp" (sin las comillas).</li> <li>- La animación de arranque deberá guardarse en formato 1080P, MP4 y el nombre del archivo deberá ser "BootVideo.mp4" (sin las comillas).</li> </ul> </li> </ul>	N/D	N/D
Actualizar sistema	Actualiza el firmware de la pantalla LCD. Haga clic para verificar si hay una nueva versión para actualizar el sistema.	N/D	N/D

# AJUSTAR LA CONFIGURACIÓN

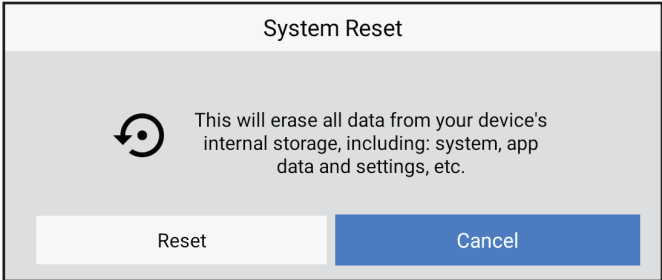
Elemento	Función	Uso	Valores
Reinicio del sistema	Borra todos los datos del almacenamiento interno de la pantalla LCD, incluidos el sistema, los datos de la app, la configuración, etc.	<ol style="list-style-type: none"> <li><b>1</b> Escriba el PIN.</li> <li><b>2</b> Presione el botón &lt; o &gt; para seleccionar la pestaña "Restablecer" o "Cancelar".</li> <li><b>3</b> Presione el botón <b>OK</b> para confirmar.</li> <li><b>2</b> Presione el botón &lt; o &gt; para seleccionar la pestaña "Borrar todo" o "Cancelar".</li> <li><b>3</b> Presione el botón <b>OK</b> para confirmar.</li> </ol>	N/D
			

# CAPÍTULO 6: APÉNDICE

## 6.1 Mensajes de advertencia

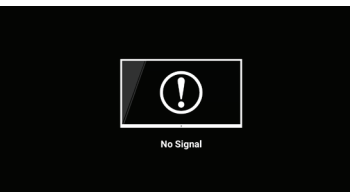
Mensajes de advertencia	Causa	Solución
	<p>La pantalla LCD no puede detectar la señal de fuente de entrada.</p>	<ul style="list-style-type: none"> <li>• Compruebe si la fuente de entrada está encendida.</li> <li>• Compruebe si el cable de señal está correctamente conectado.</li> <li>• Compruebe si alguno de los contactos del conector del cable está doblado o roto.</li> </ul>
	<p>Este mensaje de advertencia aparece solamente cuando se cambia la función en el menú de configuración por primera vez.</p>	<p>Presione el botón <b>OK</b> (la pestaña "ACEPTAR" está seleccionada de forma predeterminada) para continuar con los cambios de configuración, o seleccione la pestaña "CANCELAR" y presione el botón <b>OK</b> para deshabilitar los cambios de configuración.</p> <p><b>Nota:</b> El funcionamiento puede variar según los diferentes modelos de producto.</p>

## 6.2 Formatos multimedia admitidos

### Formato de vídeo

Contenedor	Extensión de archivo	Codec
AVI	*.avi	H.264BP
		H.264MP
		H.264HP
		MPEG4 SP
		MPEG
		Motion JPEG
		VC-1
		WMV9
		RV40(Real Player 9)
		H264
MKV	*.mkv	H.264BP
		H.264MP
		H.264HP
		Windows Media Video 9
		VC-1
		VP8
		MPEG2
MVB	rmvb	RealVideo 4

# APÉNDICE

Contenedor	Extensión de archivo	Codec
ASF	*.asf	Windows Media Video V7
		Windows Media Video V8
		Windows Media Video V9
		VC-1
WMV	*.wmv	Windows Media Video V7
		Windows Media Video V8
		Windows Media Video V9
		VC-1 MP@LL
		VC-1 MP@ML
		WVC1
		H.264
MP4	*.mp4	H.264BP
		H.264MP
		H.264HP
		MPEG4 SP
		MPEG4 ASP
		MPEG2 MP@HL
		XviD
		H.265
		H.263
MOV	*.mov	H.264BP
		H.264MP
		H.264HP
M4V	*.m4v	H.264BP
		H.264MP
		H.264HP
M2V	.m2v	MPEG2

## Formato de audio

Contenedor	Extensión de archivo	Codec
3gp	*.3gp	H.264BP
		H.264MP
		H.264HP
		MPEG4 SP
		MPEG4 ASP
		H.263
		AVC
		MPEG-4 Visual
PS	*.mpg *.mpeg *.dat *.vob	MPEG1
		MPEG2 MP@ML
		MPEG2 HP@HL
TS	*.ts *.tp *.trp *.m2ts *.mpg	H.264BP
		H.264MP
		AVS
		H.265

# APÉNDICE

Contenedor	Extensión de archivo	Codec
RM	*.rm *.rmvb	Legacy (rv 10, rv 13)
		RV G2 (rv20)
		RV 8 (rv30)
		RV 9 (rv40)
		H.264
Otros	*.webm *.m2v *.swf *.mxf	webm
		m2v
		swf
AVC(H.264)	*.avi	AVC
HDR	*.ts	HEVC
TS	*.ts	HEVC
		MPEG2 AVC
TS	*.ts	MPEG2 MP
PS	*.mpg	MPEG2 MP
MKV	*.mkv	H264 MP
AVI	*.avi	MPEG4 ASP
WMV	*.wmv	VC-1
MKV	*.mkv	H264 HP
AVI	*.avi	XVID
TS	*.ts	H264 HP
AVI	*.avi	H264 HP
TS	*.ts	H264 HP
MP4	*.mp4	H264 HP
		H264 BP
		H264
	*.mov	H264 HP
MP2	*.mpeg	MPEG2 MP@HL
TS	*.mpg	MPEG2 MP@HL
TS	*.mpg	H254 HP@L3.0
MP4	*.mp4	H264 HP@L4.1

## Image Format

Format	File Extension
PICTURE	JPG
	PNG
	GIF

## Nota:

- ◆ El sonido o vídeo puede que no funcione si el contenido tiene una tasa de bits o una tasa de fotogramas estándar superior al número de fotogramas/segundo compatible que figura en la tabla anterior.
- ◆ El contenido de vídeo con una tasa de bits o una tasa de fotogramas superior a la tasa especificada en la tabla anterior, puede dar lugar a un vídeo irregular durante la reproducción.

# APÉNDICE

## 6.3 Tiempos admitidos

DS3251

Frecuencia de PC								
Tiempo			fh (kHz)	fv (Hz)	Dot clock (MHz)	HDMI1	HDMI2	HDMI3
VESA	VGA	640 x 480	31,50	59,94	25,17	O	O	O
	SVGA	800 x 600	37,90	60,31	40,00	O	O	O
	XGA	1024 x 768	48,40	60,00	65,00	O	O	O
	QXGA	1280 x 960	64,00	60,00	108,00	O	O	O
	SXGA	1280 x 1024	64,00	60,02	108,00	O	O	O
	CVT	1440 x 900	55,90	60,00	106,50	O	O	O
	UXGA	1680 x 1050	65,30	59,95	146,25	O	O	O
	FHD	1920 x 1080	67,50	60,00	148,50	O	O	O
SD	480i	60Hz	15,73	59,94	27,00	O	O	O
	576i	50Hz	15,62	50,00	13,50	O	O	O
	480P	60Hz	31,46	59,94	27,00	O	O	O
	576P	50Hz	31,25	50,00	27,00	O	O	O
HD	720P	24Hz	18,00	24,00	59,40	O	O	O
		30Hz	22,50	30,00	74,25	O	O	O
		50Hz	37,50	50,00	27,00	O	O	O
		60Hz	45,00	60,00	74,25	O	O	O
	1080i	50Hz	28,12	50,00	74,25	O	O	O
		60Hz	33,71	60,00	74,25	O	O	O
	1080p	24Hz	26,28	24,00	74,25	O	O	O
		30Hz	33,75	30,00	74,25	O	O	O
		50Hz	56,25	50,00	148,50	O	O	O
		60Hz	67,50	60,00	148,50	O	O	O

# APÉNDICE

## DS4351U

Frecuencia de PC									
Tiempo		fh (kHz)	fv (Hz)	Dot clock (MHz)	HDMI1	HDMI2	HDMI3		
VESA	VGA	640 x 480	31,50	59,94	25,17	0	0	0	
	SVGA	800 x 600	37,90	60,31	40,00	0	0	0	
	XGA	1024 x 768	48,40	60,00	65,00	0	0	0	
	QXGA	1280 x 960	64,00	60,00	108,00	0	0	0	
	SXGA	1280 x 1024	64,00	60,02	108,00	0	0	0	
	CVT	1440 x 900	55,90	60,00	106,50	0	0	0	
	UXGA	1680 x 1050	65,30	59,95	146,25	0	0	0	
	FHD	1920 x 1080	67,50	60,00	148,50	0	0	0	
	UHD	3840 x 2160	135,00	60,00	594,00	0	0	0	
SD	480i	60Hz	15,73	59,94	27,00	0	0	0	
	576i	50Hz	15,62	50,00	13,50	0	0	0	
	480P	60Hz	31,46	59,94	27,00	0	0	0	
	576P	50Hz	31,25	50,00	27,00	0	0	0	
HD	720P	24Hz	18,00	24,00	59,40	0	0	0	
		30Hz	22,50	30,00	74,25	0	0	0	
		50Hz	37,50	50,00	27,00	0	0	0	
		60Hz	45,00	60,00	74,25	0	0	0	
	1080i	50Hz	28,12	50,00	74,25	0	0	0	
		60Hz	33,71	60,00	74,25	0	0	0	
	1080p	24Hz	26,28	24,00	74,25	0	0	0	
		30Hz	33,75	30,00	74,25	0	0	0	
		50Hz	56,25	50,00	148,50	0	0	0	
		60Hz	67,50	60,00	148,50	0	0	0	
	UHD	2160p	30Hz	33,75	30,00	74,25	0	0	0
			60Hz	135,00	60,00	594,00	0	0	0

# APÉNDICE

## DS5551U & DS6551U



Frecuencia de PC								
Tiempo		fh (kHz)	fv (Hz)	Dot clock (MHz)	HDMI1	HDMI2	HDMI3	
VESA	VGA	640 x 480	31,50	59,94	25,17	○	○	○
	SVGA	800 x 600	37,90	60,31	40,00	○	○	○
	XGA	1024 x 768	48,40	60,00	65,00	○	○	○
	QXGA	1280 x 960	64,00	60,00	108,00	○	○	○
	SXGA	1280 x 1024	64,00	60,02	108,00	○	○	○
	CVT	1440 x 900	55,90	60,00	106,50	○	○	○
	UXGA	1680 x 1050	65,30	59,95	146,25	○	○	○
	FHD	1920 x 1080	67,50	60,00	148,50	○	○	○
UHD	3840 x 2160	135,00	60,00	594,00	○	○	○	
SD	480i	60Hz	15,73	59,94	27,00	○	○	○
	576i	50Hz	15,62	50,00	13,50	○	○	○
	480P	60Hz	31,46	59,94	27,00	○	○	○
	576P	50Hz	31,25	50,00	27,00	○	○	○
HD	720P	24Hz	18,00	24,00	59,40	○	○	○
		30Hz	22,50	30,00	74,25	○	○	○
		50Hz	37,50	50,00	27,00	○	○	○
		60Hz	45,00	60,00	74,25	○	○	○
	1080i	50Hz	28,12	50,00	74,25	○	○	○
		60Hz	33,71	60,00	74,25	○	○	○
	1080p	24Hz	26,28	24,00	74,25	○	○	○
		30Hz	33,75	30,00	74,25	○	○	○
50Hz		56,25	50,00	148,50	○	○	○	
60Hz		67,50	60,00	148,50	○	○	○	
UHD	2160p	30Hz	67,50	30,00	297,00	○	○	○
		60Hz	135,00	60,00	594,00	○	○	○

### Pautas generales:

- DS4351U/5551U/6551U admite 4K. La calidad del texto de PC es óptima en el modo 4K (3840x2160 60 Hz).
- En DS3251, la calidad del texto de PC es óptima en modo HD 1080 (1920 x 1080, 60 Hz).
- La pantalla de PC puede parecer diferente en función del fabricante y de la versión concreta de Windows.
- Compruebe el manual de instrucciones de su PC para obtener información sobre cómo conectar su PC a una pantalla.
- Cuando las señales sincrónicas horizontales parezcan defectuosas en el modo RGB, compruebe el modo de espera del equipo o las conexiones de cable.
- La tabla de configuraciones de la pantalla cumple las normas IBM/VESA y se basa en la entrada analógica.
- El mejor valor para la frecuencia vertical para cada modo es 60 Hz.



## 6.4 Solucionar problemas

Síntoma	Causa posible	Solución
No se muestra ninguna imagen	<ul style="list-style-type: none"> <li>El cable de alimentación ha sido desconectado.</li> <li>La entrada seleccionada no tiene conexión.</li> <li>La pantalla se encuentra en el modo de espera.</li> </ul>	<ol style="list-style-type: none"> <li>Enchufe el cable de alimentación.</li> <li>Enchufe una conexión de señal a la pantalla.</li> </ol>
Se muestran interferencias en la pantalla o se escucha ruido	La causa de estas anomalías reside en los aparatos eléctricos o luces fluorescentes de los alrededores.	Mueva la pantalla a otra ubicación para ver si se reduce la interferencia o conecte la pantalla a otra toma de corriente.
El color es anómalo	El cable de señal no está conectado correctamente.	Asegúrese de que el cable de señal esté conectado firmemente a la pantalla.
La imagen aparece distorsionada con patrones no habituales	<ul style="list-style-type: none"> <li>El cable de señal no está conectado correctamente.</li> <li>El cable de señal supera las propiedades de la pantalla.</li> </ul>	<ul style="list-style-type: none"> <li>Asegúrese de que el cable de señal está conectado firmemente.</li> <li>Compruebe si la fuente de señal de vídeo supera el intervalo de la pantalla. Compruebe las especificaciones en la sección de especificaciones de la pantalla.</li> </ul>
La imagen de la pantalla no ocupa toda la pantalla	El formato de imagen no está establecido correctamente.	Abra el menú Configuración > Visualización de pantalla > Relación de aspecto y pruebe los diferentes formatos. Consulte la página 46.
Se escucha sonido pero no hay imagen	El cable de señal de la fuente no está correctamente conectado.	Asegúrese de que las entradas de vídeo y sonido están correctamente conectadas.
Se ve la imagen pero no se escucha el sonido	<ul style="list-style-type: none"> <li>El cable de señal de la fuente no está correctamente conectado.</li> <li>El volumen está establecido en su valor mínimo.</li> <li>La función SILENCIO está activada.</li> <li>No hay un altavoz externo conectado.</li> </ul>	<ul style="list-style-type: none"> <li>Asegúrese de que las entradas de vídeo y sonido están correctamente conectadas.</li> <li>Presione el botón  para escuchar el sonido.</li> <li>Active el silencio de la pantalla LCD pulsando el botón  en el mando a distancia.</li> <li>Conecte los altavoces externos y ajuste el volumen a un nivel adecuado.</li> </ul>
Algunos elementos de la imagen no se iluminan	Es posible que algunos píxeles de la pantalla no se iluminen.	Esta pantalla está fabricada con tecnología de alta precisión. Sin embargo, en ocasiones, es posible que algunos píxeles de la pantalla no puedan mostrarse. Esto no es un problema de funcionamiento.
Se pueden ver imágenes fantasma en la pantalla después de encenderla. (Ejemplos de imágenes estáticas: logotipos, videojuegos, imágenes de PC e imágenes mostradas en el modo normal 4:3)	Una imagen estática se muestra durante un prolongado período de tiempo.	No permita que se muestre una imagen fija durante un período prolongado de tiempo, ya que esto podría hacer que permanezca una imagen remanente permanente en la pantalla. Habilite el menú Configuración > Sistema > función Antiquemado. Consulte la página 59.

# APÉNDICE

## 6.5 Transportar la pantalla LCD

Si tiene que transportar la pantalla LCD para repararla o trasladarla, colóquela en su caja de cartón original.

Para DS3251 y DS4351U

- 1 Utilice dos personas para levantar la pantalla LCD (a).



### Advertencia:

- ◆ No presione demasiado fuerte el panel LCD o el borde del marco, ya que podría provocar averías en el dispositivo.
- 2 Coloque la pantalla LCD (b) dentro del cojín de espuma inferior.
  - 3 Coloque la almohadilla de espuma superior (c) en la parte superior de la pantalla LCD.
  - 4 Coloque los accesorios en el área designada dentro de la caja (si fuera necesario).
  - 5 Cierre y pegue la caja con cinta adhesiva (d).

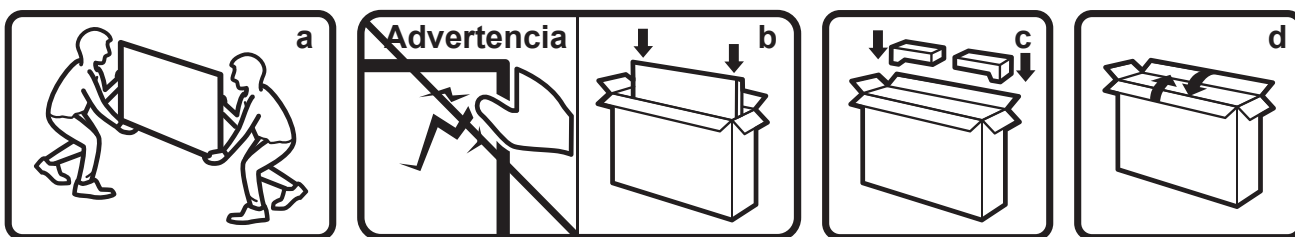

Para DS5551U y DS6551U

- 1 Utilice dos personas para levantar la pantalla LCD (a).



### Advertencia:

- ◆ No presione demasiado fuerte el panel LCD o el borde del marco, ya que podría provocar averías en el dispositivo.
- 2 Coloque la pantalla LCD dentro del cojín de espuma inferior en la caja inferior.
  - 3 Coloque la caja superior (b) en la pantalla LCD.
  - 4 Coloque la almohadilla de espuma superior (c) en la parte superior de la pantalla LCD.
  - 5 Coloque los accesorios en el área designada dentro de la caja (si fuera necesario).
  - 6 Cierre y pegue la caja con cinta adhesiva (d).

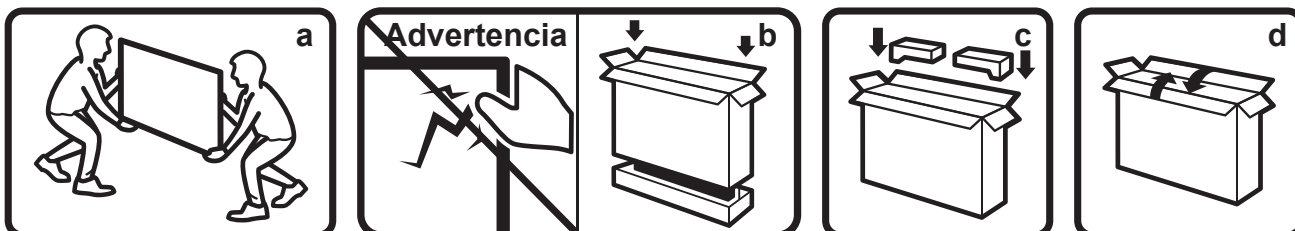

# CAPÍTULO 7: ESPECIFICACIONES

## 7.1 Especificaciones de la pantalla

		DS3251	DS4351U	DS5551U	DS6551U
Panel	Tipo de panel	LCD TFT con retroiluminación de LED (tecnología VA)	LED-TFT LCD Retroiluminado (VA Technology)	LED-TFT LCD Retroiluminado (VA Technology)	LED-TFT LCD Retroiluminado (VA Technology)
	Tamaño del panel	31.5"	42.5"	54,6"	64,5"
	Resolución máxima	FHD 1920 x 1080	UHD 3840 x 2160	UHD 3840 x 2160	UHD 3840 x 2160
	Densidad de píxel	0,364 mm	0,245 mm	0,315 mm	0,372 mm
	Brillo	500 cd/m <sup>2</sup>	500 cd/m <sup>2</sup>	500 cd/m <sup>2</sup>	500 cd/m <sup>2</sup>
	Relación de contraste	4000:1	4000:1	4000:1	5000:1
	Ángulo de visión (H/V)	178°/178°	178°/178°	178°/178°	178°/178°
	Color de visualización	16,7M	1.07G	1.07G	1.07G
	Tiempo de respuesta	5 ms	5 ms	5 ms	5 ms
Tratamiento de la superficie	Vaho 25%, Recubrimiento duro (3H)	Vaho 25%, Recubrimiento duro (3H)	Vaho 25%, Recubrimiento duro (3H)	Vaho 25%, Recubrimiento duro (3H)	
Frecuencia (H/V)	Frec. H	18 kHz-68 kHz	18 kHz-135 kHz	18 kHz-135 kHz	18 kHz-135 kHz
	Frec. V	24 Hz-60 Hz	24 Hz-60 Hz	24 Hz-60 Hz	24 Hz-60 Hz
Entrada	HDMI	2.0 x 3	2.0 x 3	2.0 x 3	2.0 x 3
Control externo	Entrada RS232	D-Sub de 9 contactos x 1	D-Sub de 9 contactos x 1	D-Sub de 9 contactos x 1	D-Sub de 9 contactos x 1
	LAN (RJ45)	RJ45 x 1	RJ45 x 1	RJ45 x 1	RJ45 x 1
Sistema empotrado	Sistema operativo	Android 9.0	Android 9.0	Android 9.0	Android 9.0
	CPU	A35*4	A35*4	A35*4	A35*4
	Memoria	2G	2G	2G	2G
	Almacenamiento	16G	16G	16G	16G
Otra conectividad	USB	2.0 x 2 (puerto de servicio y reproducción multimedia)	2.0 x 2 (puerto de servicio y reproducción multimedia)	2.0 x 2 (puerto de servicio y reproducción multimedia)	2.0 x 2 (puerto de servicio y reproducción multimedia)
Audio	Salida de audio	Conector de audio estéreo (3,5 mm) x 1	Conector de audio estéreo (3,5 mm) x 1	Conector de audio estéreo (3,5 mm) x 1	Conector de audio estéreo (3,5 mm) x 1
	Altavoces internos	10 W x 2	10 W x 2	10 W x 2	10 W x 2
Power	Fuente de alimentación	Interna	Interna	Interna	Interna
	Requisitos de alimentación	100-240 VCA, 50/60 Hz	100-240 VCA, 50/60 Hz	100-240 VCA, 50/60 Hz	100-240 VCA, 50/60 Hz
	Modo Encendido	40W (encendido)	73W (encendido)	89W (encendido)	101W (encendido)
	Modo de espera	< 0,5 W	< 0,5 W	< 0,5 W	< 0,5 W
Condiciones de funcionamiento	Temperatura	0 °C-40 °C (32 °F-104 °F)	0 °C-40 °C (32 °F-104 °F)	0 °C-40 °C (32 °F-104 °F)	0 °C-40 °C (32 °F-104 °F)
	Humedad	20%-80% (sin condensación)	20%-80% (sin condensación)	20%-80% (sin condensación)	20%-80% (sin condensación)
Condiciones de almacenamiento	Temperatura	-20 °C-60 °C (-4 °F-140 °F)	-20 °C-60 °C (-4 °F-140 °F)	-20 °C-60 °C (-4 °F-140 °F)	-20 °C-60 °C (-4 °F-140 °F)
	Humedad	20%-80% (sin condensación)	20%-80% (sin condensación)	20%-80% (sin condensación)	20%-80% (sin condensación)
Montaje	VESA FPMPI	150 mm x 200 mm	400 mm x 300 mm	300 mm x 400 mm	400 mm x 400 mm
Dimensiones	Ancho del marco	Marco uniforme de 8,8 mm	Marco uniforme de 8,7 mm	13,3 milímetros (Arriba/Izquierda/Derecha) 15,3 mm (parte inferior)	14 milímetros (Arriba/Izquierda/Derecha) 16 mm (parte inferior)
	Producto sin base (L x A x F)	724,6 x 419,8 x 40 mm (28,5" x 16,5" x 1,6")	967,4 x 555,9 x 40 mm (38,1" x 21,9" x 1,6")	1239,7 x 712,5 x 38,6 mm (48,8" x 28,1" x 1,5")	1459,2 x 837,1 x 38,9 mm (57,4" x 33,0" x 1,5")
	Paquete (L x A x F)	795 x 520 x 115 mm (31,3" x 20,5" x 4,5")	1075 x 652 x 144 mm (42,3" x 25,7" x 5,7")	1390 x 850 x 136 mm (54,7" x 33,5" x 5,4")	1640 x 990 x 164 mm (64,6" x 39,0" x 6,5")
Peso	Producto sin base	5,4 kg (11,9 lb)	9,1 kg (20,0 lb)	17,6 kg (38,8 lb)	25,3 kg (55,8 lb)
	Presentación	7,0 kg (15,4 lb)	12,0 kg (26,5 lb)	22,2 kg (48,9 lb)	33,8 kg (74,5 lb)

### Nota:

- ◆ Todas las especificaciones están sujetas a cambio sin previo aviso.

# ESPECIFICACIONES

## 7.2 Dimensiones físicas

### DS3251

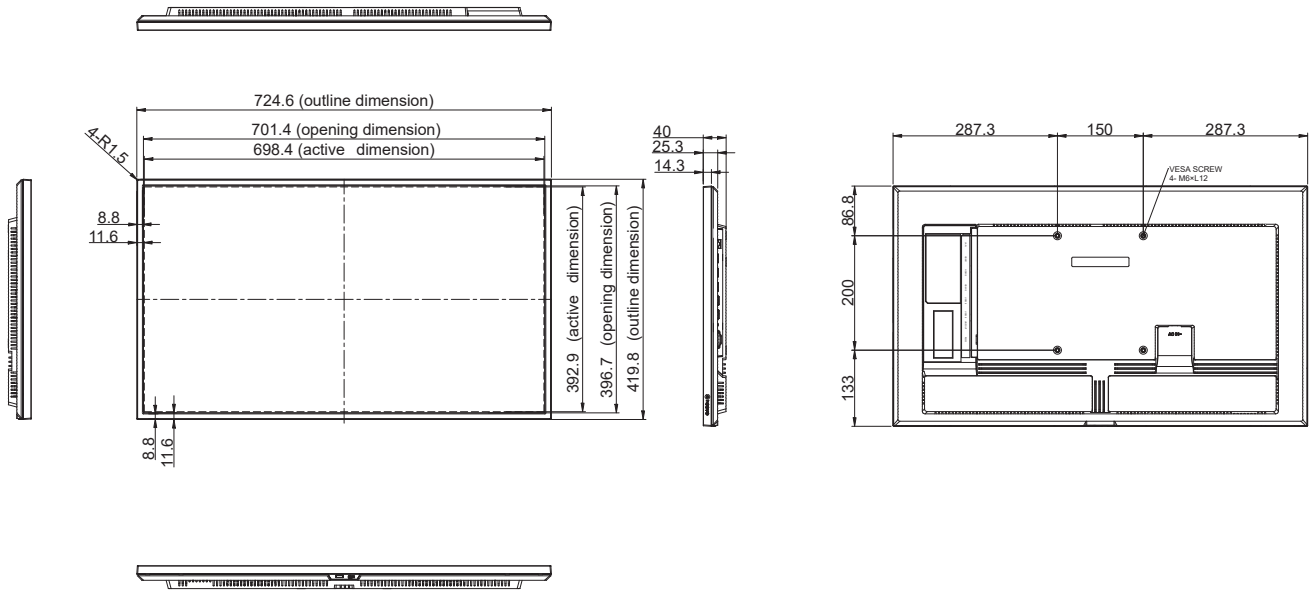

### DS4351U

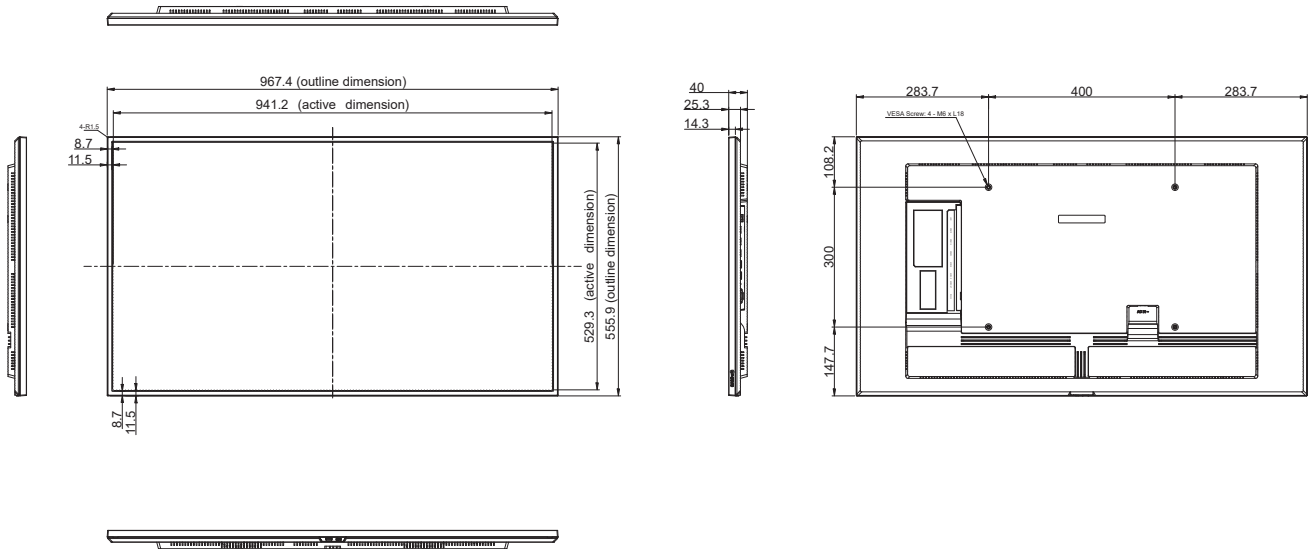

# ESPECIFICACIONES

## DS5551U

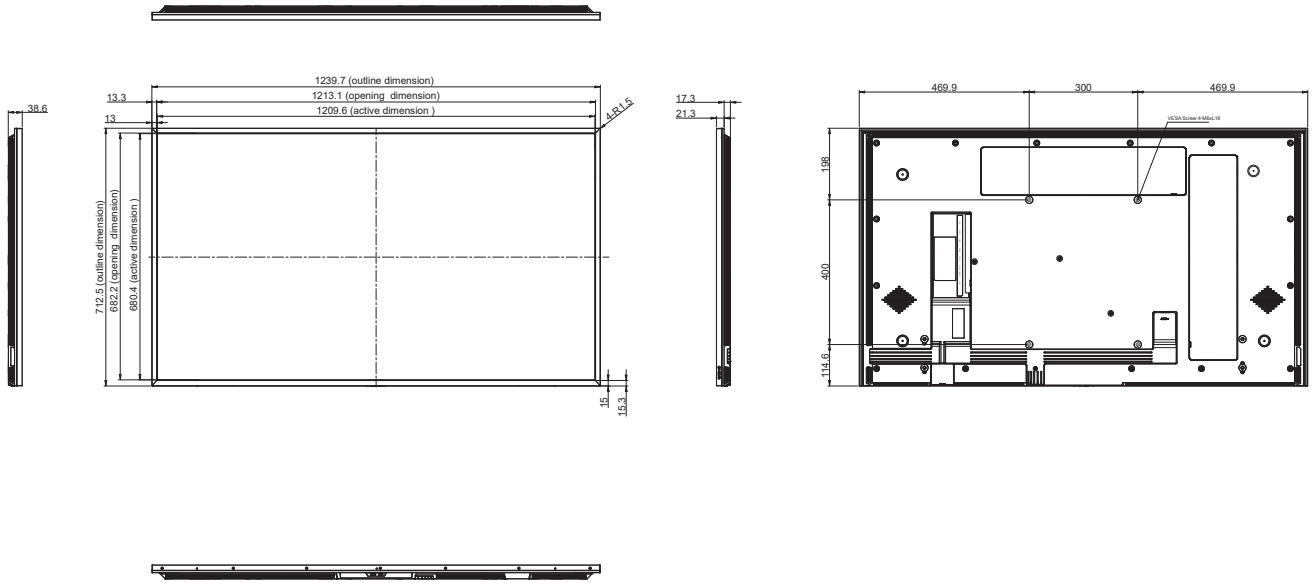

## DS6551U

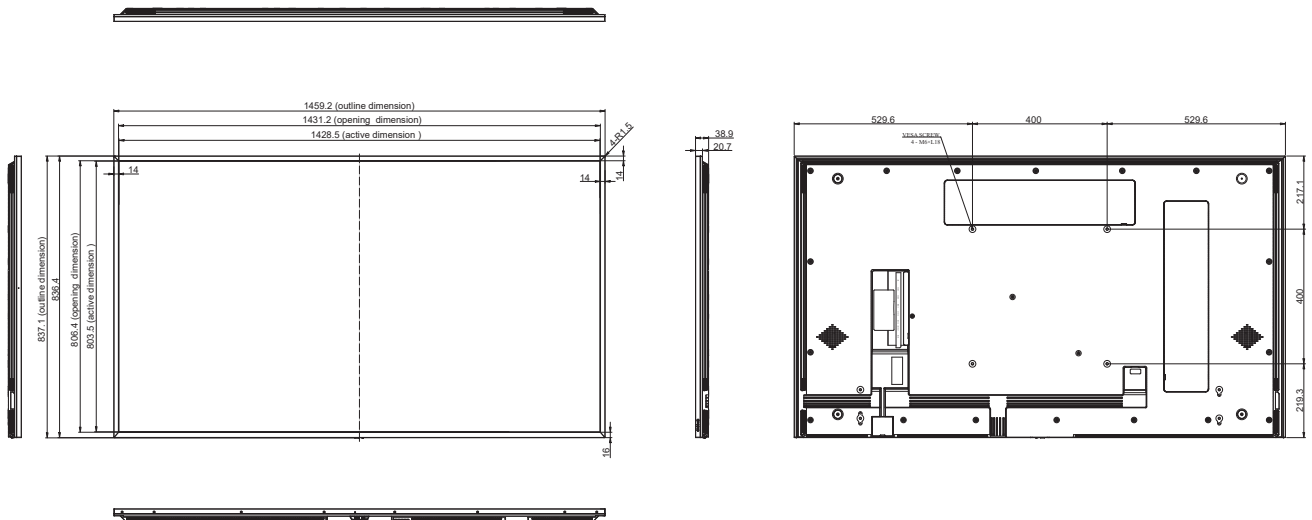

## AG Neovo

Company Address: 5F-1, No. 3-1, Park Street, Nangang District, Taipei, 11503, Taiwan.

Copyright © 2025 AG Neovo. All rights reserved.

DS3210/DS43U0/DS55U0/DS65U0\_UM\_V012