



THE DISPLAY CHOICE
OF PROFESSIONALS™

LCD-Anzeige DS3251, DS4351U, DS5551U und DS6551U

www.agneovo.com

Bedienungsanleitung

Inhalt

Sicherheitshinweise	1
Federal Communications Commission- (FCC) Hinweis (nur USA)	1
Hinweis vom polnischen Zentrum für Tests und Zertifizierung	1
Elektrische, magnetische und elektromagnetische Felder („EMF“)	2
Informationen ausschließlich für das Vereinigte Königreich	3
Informationen für Nordeuropa (nordische Länder)	4
Entsorgung am Ende der Produktlebenszeit	5
Entsorgung elektrischer und elektronischer Altgeräte (WEEE)	5
RoHS Türkei	6
Ukraine RoHS	6
Vorsichtsmaßnahmen	7
Wichtige Hinweise zur Aufstellung	7
Wichtige Hinweise zum Betrieb	8
Reinigung und Wartung	8
Hinweise zu LCD-Displays	9
KAPITEL 1: PRODUKTBESCHREIBUNG	10
1.1 Auspacken	10
1.2 Lieferumfang	10
1.3 Auf Installation vorbereiten	11
1.4 Wandmontage	11
1.4.1 VESA-Gitter	13
1.4.2 LCD-Display an der Wand montieren	13
1.4.3 Belüftungsanforderungen bei Aufstellung an einem beengten Ort	16
1.5 LCD-Display – Überblick	17
1.5.1 Ansicht von vorne	17
1.5.2 Eingänge/Ausgänge	18
1.6 Fernbedienung	19
1.6.1 Allgemeine Funktionen	19
1.6.2 Batterien in die Fernbedienung einlegen	20
1.6.3 Fernbedienung verwenden	20
1.6.4 Betriebsreichweite der Fernbedienung	21
KAPITEL 2: ANSCHLIESSEN	22
2.1 Stromversorgung anschließen	22
2.2 Einen Computer oder ein Mobilgerät anschließen	23
2.2.1 HDMI-Eingang verwenden	23
2.2.2 RS232-Eingang verwenden	23
2.3 Externe Geräte anschließen (Videoplayer)	24
2.4 Audiogerät anschließen	25
2.5 Mit einem Kabelnetzwerk verbinden	26
2.6 Geräte mit USB-Schnittstelle verbinden	27

KAPITEL 3: LCD-DISPLAY VERWENDEN	28
3.1 Einschalten	28
3.1.1 Ersteinrichtung	28
3.2 Eingangssignal wählen	29
3.3 Lautstärke einstellen	29
3.4 Bildschirmtastatur verwenden	29
KAPITEL 4: MULTIMEDIA-MENÜ	30
4.1 Auf das Multimedia-Menü zugreifen	30
4.2 Primäres CMS	30
4.3 USB-Signage	32
4.3.1 Wiedergabemodus wählen	32
4.4 Browser	36
4.4.1 URLs hinzufügen und verwalten	36
4.5 Bildschirmfreigabe	38
4.6 App-Manager	40
4.6.1 Apps installieren	40
4.6.2 Apps deinstallieren	41
KAPITEL 5: Einstellungen anpassen	42
5.1 Einstellungen-Menü	42
5.1.1 Einstellungen-Menübaum	43
5.2 Einstellungen konfigurieren	45
5.2.1 Bild-Menü	45
5.2.2 Bildschirmanzeige-Menü	46
5.2.3 Ton-Menü	50
5.2.4 Netzwerk-Menü	52
5.2.5 System-Menü	55
KAPITEL 6: ANHANG	63
6.1 Warnmeldungen	63
6.2 Unterstützte Medienformate	63
6.3 Unterstützte Timings	66
6.4 Fehlerbehebung	69
6.5 LCD-Display transportieren	70
KAPITEL 7: TECHNISCHE DATEN	71
7.1 Technische Daten des Anzeigegerätes	71
7.2 Display-Abmessungen	72

Sicherheitshinweise

Federal Communications Commission- (FCC) Hinweis (nur USA)



Dieses Gerät wurde getestet und als mit den Grenzwerten für Digitalgeräte der Klasse B gemäß Teil 15 der FCC-Regularien übereinstimmend befunden. Diese Grenzwerte wurden geschaffen, um angemessenen Schutz gegen Störungen beim Betrieb in Wohngebieten zu gewährleisten. Dieses Gerät erzeugt, verwendet und kann Hochfrequenzenergie abstrahlen und kann – falls nicht in Übereinstimmung mit den Bedienungsanweisungen installiert und verwendet – Störungen der Funkkommunikation verursachen. Allerdings ist nicht gewährleistet, dass es in bestimmten Installationen nicht zu Störungen kommt. Falls diese Ausrüstung Störungen des Radio- oder Fernsehempfangs verursachen sollte, was leicht durch Aus- und Einschalten der Ausrüstung herausgefunden werden kann, wird dem Anwender empfohlen, die Störung durch eine oder mehrere der folgenden Maßnahmen zu beseitigen:

- Neuausrichtung oder Neuplatzierung der Empfangsantenne(n).
- Vergrößern des Abstands zwischen Gerät und Empfänger.
- Anschluss des Gerätes an einen vom Stromkreis des Empfängers getrennten Stromkreis.
- Hinzuziehen des Händlers oder eines erfahrenen Radio-/Fernsehtechnikers.



Nicht ausdrücklich von der für die Konformität verantwortlichen Partei zugelassene Änderungen oder Modifikationen können die Berechtigung des Nutzers zur Bedienung des Gerätes erlöschen lassen.

Verwenden Sie beim Anschließen dieses Displays an ein Computergerät nur ein mit dem Display geliefertes HF-geschirmtes Kabel.

Setzen Sie dieses Gerät zur Vermeidung von Schäden, die Brände und Stromschläge verursachen können, keinem Regen oder übermäßiger Feuchtigkeit aus.

Dieses Digitalgerät der Klasse B erfüllt sämtliche Anforderungen der Canadian Interference-Causing Equipment Regulation.



Dieses Gerät erfüllt Teil 15 der FCC-Regularien. Der Betrieb unterliegt den folgenden beiden Voraussetzungen: (1) Dieses Gerät darf keine Störungen verursachen, und (2) dieses Gerät muss jegliche empfangenen Störungen hinnehmen, einschließlich Störungen, die zu unbeabsichtigtem Betrieb führen können.

Hinweis vom polnischen Zentrum für Tests und Zertifizierung

Das Gerät sollte Strom von einer Steckdose mit angebrachter Schutzschaltung beziehen (dreipolige Steckdose). Alle Geräte, die zusammenarbeiten (Computer, Display, Drucker etc.), sollten die gleiche Stromquelle nutzen.

Der Phasenleiter der elektrischen Installation des Raums sollte über eine Reserve-Kurzschlusschutzvorrichtung in Form einer Sicherung mit einem Nennwert von nicht mehr als 16 Ampere (A) verfügen.

Zum vollständigen Abschalten des Gerätes muss das Netzkabel aus der Steckdose gezogen werden, die sich in der Nähe des Gerätes befinden und leicht zugänglich sein sollte.

Eine Schutzkennzeichnung „B“ bestätigt, dass das Gerät mit den Schutznutzungsanforderungen der Standards PN-93/T-42107 und PN-89/E-06251 übereinstimmt.

Sicherheitshinweise

Wymagania Polskiego Centrum Badań i Certyfikacji

Urządzenie powinno być zasilane z gniazda z przyłączonym obwodem ochronnym (gniazdo z kołkiem). Współpracujące ze sobą urządzenia (komputer, monitor, drukarka) powinny być zasilane z tego samego źródła.

Instalacja elektryczna pomieszczenia powinna zawierać w przewodzie fazowym rezerwową ochronę przed zwarciami, w postaci bezpiecznika o wartości znamionowej nie większej niż 16A (amperów).

W celu całkowitego wyłączenia urządzenia z sieci zasilania, należy wyjąć wtyczkę kabla zasilającego z gniazdka, które powinno znajdować się w pobliżu urządzenia i być łatwo dostępne.

Znak bezpieczeństwa "B" potwierdza zgodność urządzenia z wymaganiami bezpieczeństwa użytkownika zawartymi w PN-93/T-42107 i PN-89/E-06251.

Pozostałe instrukcje bezpieczeństwa

- Nie należy używać wtyczek adapterowych lub usuwać kołka obwodu ochronnego z wtyczki. Jeżeli konieczne jest użycie przedłużacza to należy użyć przedłużacza 3-żyłowego z prawidłowo połączonym przewodem ochronnym.
- System komputerowy należy zabezpieczyć przed nagłymi, chwilowymi wzrostami lub spadkami napięcia, używając eliminatora przepięć, urządzenia dopasowującego lub bezzakłóceniewego źródła zasilania.
- Należy upewnić się, aby nic nie leżało na kablach systemu komputerowego, oraz aby kable nie były umieszczone w miejscu, gdzie można byłoby na nie nadeptywać lub potykać się o nie.
- Nie należy rozlewać napojów ani innych płynów na system komputerowy.
- Nie należy wpychać żadnych przedmiotów do otworów systemu komputerowego, gdyż może to spowodować pożar lub porażenie prądem, poprzez zwarcie elementów wewnętrznych.
- System komputerowy powinien znajdować się z dala od grzejników i źródeł ciepła. Ponadto, nie należy blokować otworów wentylacyjnych. Należy unikać kładzenia luźnych papierów pod komputer oraz umieszczania komputera w ciasnym miejscu bez możliwości cyrkulacji powietrza wokół niego.

Elektrische, magnetische und elektromagnetische Felder („EMF“)

- Wir produzieren und verkaufen zahlreiche Produkte für den Verbrauchermarkt, die – wie alle elektronischen Geräte – generell die Fähigkeit haben, elektromagnetische Signale auszustrahlen und zu empfangen.
- Eines unserer wesentlichen Unternehmensprinzipien ist die Ergreifung aller erforderlichen Gesundheits- und Sicherheitsmaßnahmen für unsere Produkte, damit diese alle geltenden gesetzlichen Anforderungen einhalten und sicher innerhalb der zum Zeitpunkt der Produktherstellung anwendbaren EMF-Standards bleiben.
- Wir verpflichten uns der Entwicklung, Herstellung und Vermarktung von Produkten, die keine negativen Auswirkungen auf die Gesundheit haben.
- Wir bestätigen, dass die Produkte bei sachgemäßer Handhabung entsprechend dem Verwendungszweck gemäß heutigen wissenschaftlichen Erkenntnissen sicher zu benutzen sind.
- Wir spielen eine aktive Rolle in der Entwicklung internationaler EMF- und Sicherheitsstandards, wodurch wir weitere Entwicklungen in der Standardisierung zur frühzeitigen Integration in unseren Produkten vorwegnehmen können.

Sicherheitshinweise

Informationen ausschließlich für das Vereinigte Königreich

Warnung – dieses Gerät muss geerdet sein.

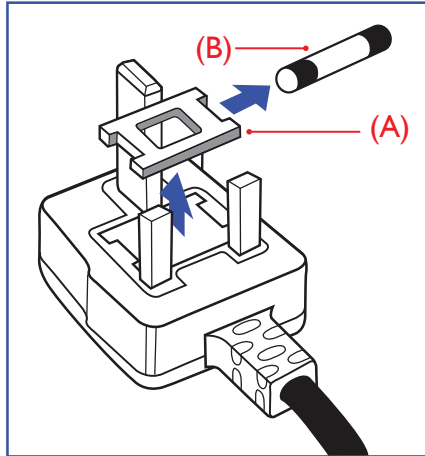

Wichtig:

Dieses Gerät wird mit einem zugelassenen 13-A-Spritzgussstecker geliefert. Gehen Sie zum Wechseln einer Sicherung ist diesem Steckertyp wie folgt vor:

- 1 Entfernen Sie die Sicherungsabdeckung und die Sicherung.
- 2 Setzen Sie die neue Sicherung ein, deren Typ gemäß BS 1362, 5 A, A.S.T.A oder BSI zugelassen sein sollte.
- 3 Setzen Sie die Sicherungsabdeckung wieder auf.

Falls der angebrachte Stecker nicht zu Ihren Steckdosen passt, sollten er abgeschnitten und durch einen geeigneten 3-poligen Stecker ausgewechselt werden.

Falls der Netzstecker eine Sicherung beinhaltet, sollte diese einen Wert von 5 A haben. Falls ein Stecker ohne Sicherung verwendet wird, sollte die Sicherung im Verteilerkasten 5 A nicht übersteigen.



Hinweis:

Der abgetrennte Stecker muss zerstört werden, damit er nicht durch Anschließen an einer 13-A-Steckdose mögliche Stromschläge verursacht.

Sicherheitshinweise

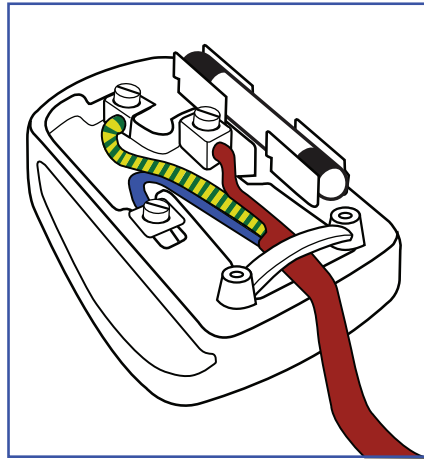

So schließen Sie einen Stecker an

Die Drähte in der Netzleitung sind wie folgt farblich gekennzeichnet:

Blau – neutral („N“)

Braun – stromführend („L“)

Grün/gelb – Erde („E“)

- Der grün/gelbe Draht muss mit dem Anschluss im Stecker verbunden werden, der mit dem Buchstaben „E“, einem Erdungssymbol oder grün bzw. grün/gelb gekennzeichnet ist.
- Der blaue Draht muss mit dem Anschluss im Stecker verbunden werden, der mit dem Buchstaben „N“ oder schwarz gekennzeichnet ist.
- Der braune Draht muss mit dem Anschluss im Stecker verbunden werden, der mit dem Buchstaben „L“ oder rot gekennzeichnet ist.

Stellen Sie vor erneuter Anbringung der Steckerabdeckung sicher, dass die Zugentlastung über der Kabelhülle geklemmt ist (nicht einfach über den drei Drähten).

Informationen für Nordeuropa (nordische Länder)

Placering/Ventilation

WARNING: FÖRSÄKRA DIG OM ATT HUVUDBRYTARE OCH UTTAG ÄR LÄTÄTKOMLIGA, NÄR DU STÄLLER DIN UTRUSTNING PÅPLATS.

Placering/Ventilation

ADVARSEL: SØRG VED PLACERINGSFOR, AT NETLEDNINGENS STIK OG STIKKONTAKT ER NEMT TILGÆNGLIGE.

Paikka/Ilmankierto

VAROITUS: SIJOITA LAITE SITEN, ETTÄ VERKKOJOHTO VOIDAAN TARVITTAESSA HELPOSTI IRROTTAA PISTORASIESTA.

Plassering/Ventilasjon

ADVARSEL: NÅR DETTE UTSTYRET PLASSERES, MÅ DU PASSE PÅ AT KONTAKTENE FOR STØMTILFØRSEL ER LETTE Å NÅ.

Sicherheitshinweise

Entsorgung am Ende der Produktlebenszeit

Ihr neues Gerät zur öffentlichen Informationsanzeige enthält Materialien, die wiederverwendet und recycelt werden können. Spezialisierte Unternehmen können Ihr Produkt zur Erhöhung der Menge wiederverwertbarer Materialien und zur Verringerung des zu entsorgenden Rests recyceln.

Bitte erkundigen Sie sich bei Ihrem örtlichen Händler über lokale Richtlinien zur Entsorgung Ihres alten Displays.

(Kunden in Kanada und den USA)

Dieses Produkt kann Blei und/oder Quecksilber enthalten. Entsorgen Sie es entsprechend den lokalen, staatlichen und bundesstaatlichen Richtlinien. Weitere Informationen zum Recycling erhalten Sie unter www.eia.org (Consumer Education Initiative).

Entsorgung elektrischer und elektronischer Altgeräte (WEEE)

Hinweise für Nutzer in privaten Haushalten in der Europäischen Union



Diese Kennzeichnung am Produkt oder an seiner Verpackung zeigt an, dass dieses Produkt gemäß der europäischen Richtlinie 2012/19/EU bezüglich elektrischer und elektronischer Geräte nicht mit dem normalen Hausmüll entsorgt werden darf. Sie sind dafür verantwortlich, dieses Gerätes über eine spezielle Sammelstelle für elektrische und elektronische Altgeräte zu entsorgen. Zur Ermittlung von Sammelstellen derartiger elektrischer und elektronischer Altgeräte wenden Sie sich an Ihre örtliche Stadtverwaltung, den Entsorgungsbetrieb für Ihren Haushalt oder den Laden, bei dem Sie das Produkt erworben haben.

- Die durchgestrichene Abfalltonne auf Rädern am Gerät oder an der Außenverpackung zeigt an, dass das Produkt die EU-Richtlinie zur Entsorgung elektrischer und elektronischer Altgeräte (WEEE) erfüllt
- Entsorgen Sie Altgeräte immer getrennt vom Hausmüll
- Batterien müssen zuvor entfernt und separat bei einem entsprechenden Sammelsystem entsorgt werden
- Sie sind dafür verantwortlich, personenbezogene Daten auf Altgeräten vor der Entsorgung zu löschen
- Private Haushalte können ihre Altgeräte kostenlos zurückgeben
- Weitere Informationen darüber, wo Sie Ihr Altgerät zum Recycling entsorgen können, erfahren Sie bei Ihrer örtlichen Stadtverwaltung, Ihrem Entsorgungsbetrieb oder in dem Laden, in dem Sie das Produkt erworben haben.

Warnhinweis für Nutzer in den Vereinigten Staaten:

Bitte entsorgen Sie das Produkt in Übereinstimmung mit allen lokalen, staatlichen und bundesstaatlichen Gesetzen. Informationen zu Entsorgung und Recycling erhalten Sie von: www.mygreenelectronics.com oder www.eiae.org.

Richtlinien zum Recycling am Ende der Produktlebenszeit



Ihr neues Gerät zur öffentlichen Informationsanzeige enthält mehrere Materialien, die recycelt werden können.

Bitte entsorgen Sie das Produkt in Übereinstimmung mit allen lokalen, staatlichen und bundesstaatlichen Gesetzen.

Sicherheitshinweise

Erklärung zur Beschränkung gefährlicher Stoffe (Indien)

Dieses Produkt stimmt mit der „India E-waste Rule 2011“ überein, welche die Verwendung von Blei, Quecksilber, sechswertigem Chrom, polybrominierten Biphenylen und polybrominierten Diphenylestern in Konzentrationen von mehr als 0,1 % des Gewichts und 0,01 % des Gewichts bei Cadmium verbietet, sofern nicht die in Schedule 2 der Regel festgelegten Ausnahmen gelten.

Erklärung zu Altgeräten (Indien)



Dieses Symbol am Produkt oder an seiner Verpackung zeigt an, dass dieses Produkt nicht mit dem Hausmüll entsorgt werden darf. Stattdessen liegt es in Ihrer Verantwortung, das Altgerät an eine spezielle Sammelstelle zum Recycling von elektrischen und elektronischen Altgeräten zu übergeben. Die getrennte Sammlung und das Recycling Ihrer Altgeräte zum Zeitpunkt der Entsorgung hilft bei der Schonung natürlicher Ressourcen und gewährleistet eine für menschliche Gesundheit und Umwelt unschädliche Methode der Wiederverwertung.

Batterien/Akkus



EU: Die durchgestrichene Abfalltonne auf Rädern zeigt an, dass verbrauchte Batterien und Akkumulatoren nicht über den allgemeinen Hausmüll entsorgt werden dürfen! Es gibt separate Sammelsysteme für verbrauchte Batterien/Akkus für sachgemäße Entsorgung und das Recycling in Übereinstimmung mit der Gesetzgebung.

Einzelheiten zu Sammel- und Recyclingsystemen erhalten Sie von Ihrer örtlichen Stadtverwaltung.

Schweiz: Geben Sie verbrauchte Batterien/Akkumulatoren an den Händler zurück, bei dem Sie sie erworben haben.

Andere Länder außerhalb der EU: Erkundigen Sie sich bei der Stadtverwaltung, wie Sie verbrauchte Batterien/Akkumulatoren richtig entsorgen.

Gemäß der EU-Richtlinie 2006/66/EG dürfen Batterien/Akkus nicht unsachgemäß entsorgt werden. Trennen Sie Batterien/Akkumulatoren, damit sie von lokalen Entsorgungsbetriebe gesammelt werden können.

RoHS Türkei

Türkiye Cumhuriyeti: EEE Yönetmeliğine Uygundur.



Ukraine RoHS

Обладнання відповідає вимогам Технічного регламенту щодо обмеження використання деяких небезпечних речовин в електричному та електронному обладнанні, затвердженого постановою Кабінету Міністрів України від 3 грудня 2008 № 1057.

Vorsichtsmaßnahmen



In dieser Anleitung verwendete Symbole

	Dieses Symbol weist auf mögliche Gefährdungen hin, die zu Verletzungen oder Beschädigungen des Gerätes führen können.
	Dieses Symbol weist auf wichtige Betriebs- oder Wartungshinweise hin.

Hinweis

- Lesen Sie diese Bedienungsanleitung aufmerksam durch, bevor Sie Ihr LCD-Display benutzen. Bewahren Sie die Anleitung auf, damit Sie später darin nachlesen können.
- Die in diese Bedienungsanleitung erwähnten technischen Daten und weitere Angaben dienen lediglich Referenzzwecken. Sämtliche Angaben können sich ohne Vorankündigung ändern. Aktualisierte Inhalte können Sie über unsere Internetseiten unter www.agneovo.com herunterladen.
- Verzichten Sie zu Ihrem eigenen Vorteil auf die Entfernung sämtlicher Aufkleber vom LCD-Bildschirm. Andernfalls können sich negative Auswirkungen auf die Garantiezeit ergeben.

Wichtige Hinweise zur Aufstellung

- Stellen Sie das LCD-Display nicht in der Nähe von Wärmequellen wie Heizungen, Entlüftungsöffnungen und nicht im prallen Sonnenlicht auf.
- Decken Sie keinerlei Belüftungsöffnungen im Gehäuse ab.
- Stellen Sie Ihr LCD-Display auf einer stabilen Unterlage auf. Achten Sie darauf, dass das Gerät keinen Vibrationen oder Stößen ausgesetzt wird.
- Wählen Sie einen gut belüfteten Ort zur Aufstellung Ihres LCD-Displays.
- Stellen Sie das LCD-Display nicht im Freien auf.
- Setzen Sie das Display zur Vermeidung von Stromschlägen und dauerhaften Schäden keinem Staub, Regen, Wasser oder übermäßiger Feuchtigkeit aus.
- Lassen Sie keine Flüssigkeiten auf oder in das Gerät gelangen, stecken Sie keinerlei Gegenstände durch die Belüftungsöffnungen in das LCD-Display. Andernfalls kann es zu Bränden, Stromschlägen und schweren Beschädigungen Ihres LCD-Displays kommen.

Vorsichtsmaßnahmen

Wichtige Hinweise zum Betrieb

- Nutzen Sie ausschließlich das mit dem LCD-Display gelieferte Netzkabel.
- Die Steckdose sollte sich in unmittelbarer Nähe des LCD-Displays befinden und jederzeit frei zugänglich sein.
- Falls Sie Verlängerungskabel oder Steckdosenleisten zur Stromversorgung Ihres LCD-Displays nutzen, achten Sie gut darauf, dass die Gesamtleistung sämtlicher angeschlossenen Geräte keinesfalls die zulässige Leistung der Steckdose überschreitet.
- Stellen Sie nichts auf das Netzkabel. Stellen Sie Ihr LCD-Display nicht so auf, dass auf das Netzkabel getreten werden kann.
- Falls Sie Ihr LCD-Display auf unbestimmte Zeit nicht nutzen sollten, ziehen Sie immer den Netzstecker aus der Steckdose.
- Wenn Sie den Netzstecker ziehen, fassen Sie grundsätzlich den Stecker selbst. Ziehen Sie nicht am Kabel; andernfalls kann es zu Bränden oder Stromschlägen kommen.
- Ziehen Sie den Netzstecker nicht mit feuchten oder gar nassen Händen; berühren Sie das Netzkabel möglichst nicht, wenn Sie feuchte Hände haben.
- Warten Sie beim Abschalten des Displays durch Ziehen des Netzkabels 6 Sekunden, bevor Sie das Netzkabel für den normalen Betrieb erneut anschließen.
- Schlagen Sie während des Betriebs oder Transports nicht gegen das Display, lassen Sie es nicht fallen.

Reinigung und Wartung

- Üben Sie zum Schutz Ihres Displays vor möglichen Schäden keinen übermäßigen Druck auf das LCD-Display aus. Greifen Sie beim Transportieren Ihres Displays zum Anheben am Rahmen; heben Sie das Display nicht an, indem Sie Ihre Hände oder Finger am LCD-Display platzieren.
- Falls Ihr Display feucht wird, wischen Sie es so schnell wie möglich mit einem trockenen Tuch ab.
- Falls Fremdkörper oder Wasser in Ihr Display gelangen, schalten Sie das Gerät sofort ab und ziehen Sie den Netzstecker. Beseitigen Sie die Fremdkörper oder das Wasser und senden Sie das Gerät an ein Reparaturcenter.
- Zur Gewährleistung optimaler Displayleistung und einer langen Einsatzzeit empfehlen wir dringend, das Display an einem Ort aufzustellen, der in folgende Temperatur- und Feuchtigkeitsbereiche fällt.
 - ◆ Temperatur: 0 bis 40 °C
 - ◆ Luftfeuchte: 20 bis 80 % (nicht kondensierend)



Warnung:



Unter folgenden Bedingungen ziehen Sie sofort den Netzstecker

aus der Steckdose und lassen das Gerät von einem Fachmann überprüfen und gegebenenfalls reparieren:

- ◆ Falls das Netzkabel beschädigt ist.
- ◆ Falls das LCD-Display fallen gelassen oder das Gehäuse beschädigt wurde.
- ◆ Falls Rauch aus dem LCD-Display austritt oder das Gerät einen ungewöhnlichen Geruch von sich gibt.

Vorsichtsmaßnahmen

Hinweise zu LCD-Displays

- Damit die Leuchtkraft Ihres neuen Bildschirms möglichst lange erhalten bleibt, empfehlen wir Ihnen eine möglichst geringe Helligkeitseinstellung; dies tut auch Ihren Augen gut, wenn Sie in abgedunkelter Umgebung arbeiten.
- Da die Leuchtmittel in LCD-Displays im Laufe der Zeit altern, ist es völlig normal, dass die Helligkeit der Beleuchtung auf lange Sicht nachlässt.
- Falls statische, unbewegte Bilder über längere Zeit angezeigt werden, kann sich ein solches Bild dauerhaft im LCD-Display festsetzen. Dieser Effekt ist als „eingebrenntes Bild“ bekannt.
 - ◆ Damit es nicht zu eingebrennten Bildern kommt, beherzigen Sie bitte die folgenden Hinweise:
 - Nehmen Sie die nötigen Einstellungen vor, damit sich das LCD-Display nach einigen Minuten von selbst abschaltet, wenn Sie nicht damit arbeiten.
 - Nutzen Sie einen Bildschirmschoner, der bewegte oder wechselnde Grafiken oder ein konstant weißes Bild anzeigt.
 - Wechseln Sie Ihr Desktop-Hintergrundbild regelmäßig.
 - Stellen Sie die Helligkeit Ihres LCD-Displays möglichst gering ein.
 - Schalten Sie das LCD-Display aus, wenn Sie es nicht benutzen.
 - ◆ Falls es dennoch zu eingebrennten Bildern gekommen ist:
 - Schalten Sie das LCD-Display längere Zeit komplett ab. Längere Zeit bedeutet hier: Mehrere Stunden bis mehrere Tage.
 - Stellen Sie einen Bildschirmschoner ein, lassen Sie diesen über längere Zeit laufen.
 - Lassen Sie längere Zeit abwechselnd ein komplett weißes und schwarzes Bild anzeigen.
- Ein LCD-Bildschirm besteht aus Millionen winziger Transistoren. Bei dieser riesigen Anzahl kann es vorkommen, dass einige wenige Transistoren nicht richtig funktionieren und dunkle oder helle Punkte verursachen. Dies ist ein Effekt, der die LCD-Technologie sehr häufig begleitet und nicht als Fehler angesehen werden sollte.
- **Wichtig:** Aktivieren Sie immer einen beweglichen Bildschirmschoner, wenn Sie Ihr Display unbeaufsichtigt zurücklassen. Aktivieren Sie immer eine Applikation zur regelmäßigen Bildschirmaktualisierung, falls das Gerät unveränderliche statische Inhalte anzeigt. Die unterbrechungsfreie Anzeige von Stand- oder statischen Bildern über einen längeren Zeitraum kann eingebrennte Bilder – auch Nachbilder oder Geisterbilder genannt – zur Folge haben. Dies ist ein bekanntes Phänomen in der LCD-Display-Technologie. In den meisten Fällen verschwinden eingebrennte bzw. Geister- oder Nachbilder nach Abschaltung des Gerätes allmählich mit der Zeit.
- **Warnung:** Schwere Fälle eingebrennter bzw. Geister- oder Nachbilder verschwinden nicht wieder und sind irreparabel. Dies wird zudem nicht durch unsere Garantie abgedeckt.

KAPITEL 1: PRODUKTBESCHREIBUNG

1.1 Auspacken

- Dieses Produkt ist in einem Karton verpackt, der Standardzubehör enthält.
- Jegliche optionalen Zubehörartikel werden separat verpackt.
- Aufgrund der Größe und des Gewichts sollte dieses Produkt von zwei Personen getragen werden.
- Stellen Sie nach Öffnen der Verpackung sicher, dass die beigefügten Artikel vollständig und in einem guten Zustand sind.

1.2 Lieferumfang

Überzeugen Sie sich beim Auspacken, dass die folgenden Artikel im Lieferumfang enthalten sind. Falls etwas fehlen oder beschädigt sein sollte, wenden Sie sich bitte an Ihren Händler.

LCD-Display



Fernbedienung



Schnellstartanleitung



HDMI-Kabel

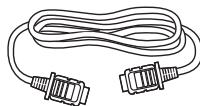

Netzkabel



AAA-Batterien x 2

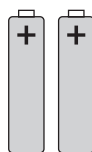

Hinweis:

- ◆ Die Fernbedienung wird mit AAA-Batterien geliefert.
- ◆ Bei allen anderen Regionen verwenden Sie ein Netzkabel, das mit der Wechselspannung der Steckdose übereinstimmt, zugelassen wurde und die Sicherheitsrichtlinien des entsprechenden Landes erfüllt (Typ H05W-F, 2G oder 3G, 0,75 oder 1 mm²).
- ◆ Es empfiehlt sich, Karton und Verpackungsmaterialien aufzubewahren, falls Sie das Display künftig einmal transportieren müssen.
- ◆ Die Abbildungen dienen lediglich der Veranschaulichung. Das tatsächliche Aussehen der Artikel kann etwas abweichen.
- ◆ Wenn Sie das LCD-Display an der Wand montieren müssen, beachten Sie folgende Website für weitere Informationen: <https://www.agneovo.com/global/product-category/accessories/mounts/wall-mounts>

PRODUKTBE SCHREIBUNG

1.3 Auf Installation vorbereiten

- Aufgrund der hohen Leistungsaufnahme verwenden Sie immer den exklusiv für dieses Produkt entwickelten Stecker. Falls ein Verlängerungskabel benötigt wird, wenden Sie sich bitte an Ihren Serviceagenten.
- Das Produkt muss auf einem flachen Untergrund aufgestellt werden, damit es nicht umkippt. Halten Sie zur Gewährleistung einer angemessenen Belüftung genügend Abstand zwischen der Rückseite des Produktes und der Wand ein. Stellen Sie das Produkt nicht in der Küche, im Badezimmer oder an anderen Orten mit hoher Feuchtigkeit auf, damit sich die Einsatzdauer der elektronischen Komponenten nicht verkürzt.
- Das Produkt kann nur auf einer Höhe von weniger als 3600 m normal verwendet werden. Bei Betrieb auf einer Höhe von mehr als 3600 m können Probleme auftreten.

1.4 Wandmontage

Zur Montage dieses Displays an einer Wand benötigen Sie ein standardmäßiges Wandmontageset (kommerziell erhältlich). Wir empfehlen die Verwendung einer Montageschnittstelle, die mit dem TÜV-GS- und/oder UL1678-Standard in Nordamerika übereinstimmt.

Zur Wandmontage des LCD-Displays schrauben Sie die Wandhalterung an die VESA-Löcher auf der Rückseite des LCD-Displays.

DS3251

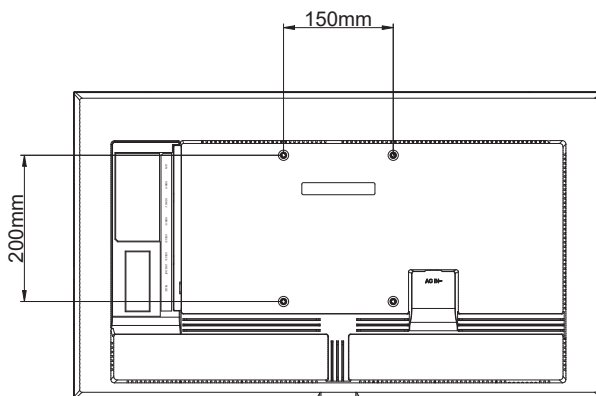

DS4351U

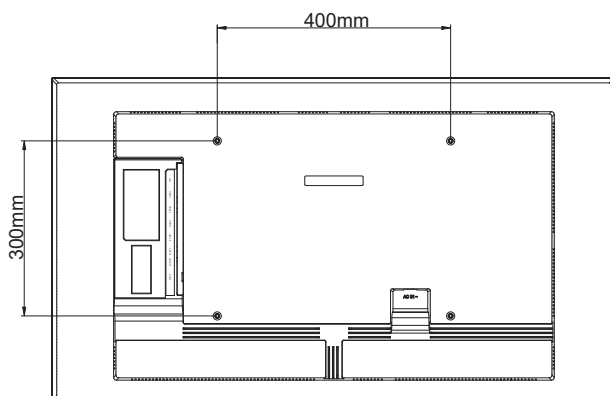

Warnung:

- ◆ Drücken Sie nicht zu fest gegen das LCD-Display oder den Rand des Rahmens, da andernfalls Störungen auftreten können.

Hinweis:

- ◆ Achten Sie darauf, dass die Wandhalterung die Belüftungsöffnungen an der Rückseite des Displays nicht blockiert.
- ◆ Fixieren Sie das LCD-Display an einer Wand, die das Gewicht des Gerätes mitsamt Halterung mühelos tragen kann.
- ◆ Legen Sie das Display mit der Bildschirmseite nach unten auf einen Tisch; breiten Sie zuvor die Schutzhülle, die beim Auspacken um das Display gewickelt war, auf dem Tisch aus, damit die Bildschirmfläche nicht verkratzt.
- ◆ Stellen Sie sicher, dass alle Zubehörartikel zur Montage dieses Displays vorhanden sind (Wandhalterung, Deckenhalterung etc.).
- ◆ Befolgen Sie die mit dem Basismontageset gelieferten Anweisungen. Werden die Schritte zur Montage nicht richtig befolgt, können Beschädigungen des Gerätes oder Verletzungen von Nutzer oder Installateur die Folge sein. Die Produktgarantie deckt keine Schäden aufgrund von unsachgemäßer Installation ab.

PRODUKTBESCHREIBUNG

DS5551U

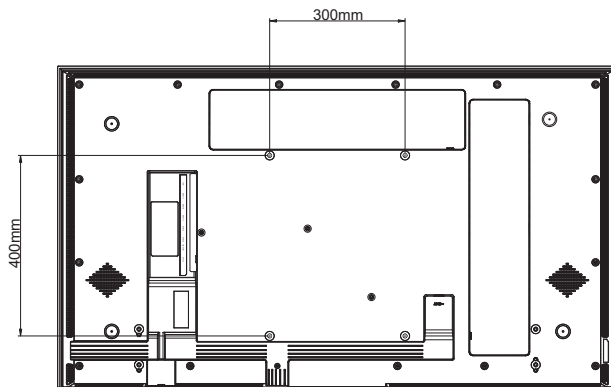

DS6551U

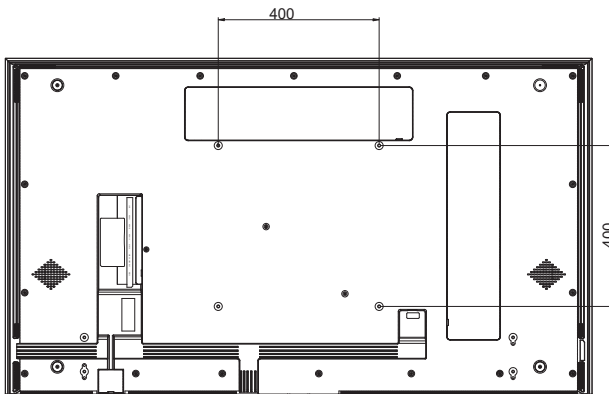

PRODUKTBESCHREIBUNG

1.4.1 VESA-Gitter

Modellname	VESA-Gitter
DS3251	150 (B) x 200 (H) mm
DS4351U	400 (B) x 300 (H) mm
DS5551U	300 (B) x 400 (H) mm
DS6551U	400 (B) x 400 (H) mm

Achtung:

So verhindert Sie, dass das Display herunterfällt:

- ◆ Bei der Wand- oder Deckenmontage empfehlen wir, das Display mit kommerziell erhältlichen Metallhalterungen zu installieren. Detaillierte Installationsanweisungen finden Sie in der mit der entsprechenden Halterung gelieferten Anleitung.
- ◆ Zur Verringerung der Wahrscheinlichkeit von Verletzungen und Schäden aufgrund eines herunterfallenden Displays in Folge eines Erdbebens oder einer anderen Naturkatastrophe sollten Sie sich bezüglich des Installationsortes an den Hersteller der Halterung wenden.

1.4.2 LCD-Display an der Wand montieren

Zur Montage des LCD-Displays an der Wand benötigen Sie Folgendes:

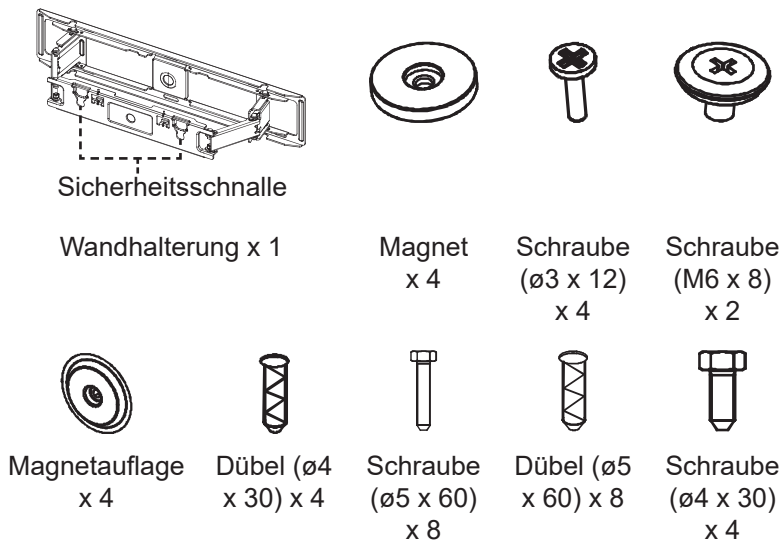

Hinweis:

- ◆ Verwenden Sie beim Wandmontageset M6-Montageschrauben (diese müssen 10 mm länger sein als die Dicke der Montagehalterung) und ziehen Sie sie fest an.
- ◆ Nur die LCD-Displays DS5551U und DS6551U unterstützen bündige Wandmontage (WMK-04).
- ◆ Gerätegewicht ohne Basis: DS5551U=17,6 kg. DS6551U=25,3 kg. Das Gerät und seine zugehörige Halterung bleiben während des Tests sicher fixiert.
- ◆ Die maximale Belastung pro Einheit der Wandhalterung beträgt 30 kg.

PRODUKTBESCHREIBUNG

- 1 Setzen Sie vier Magnete ein und befestigen Sie dann vier Schrauben ($\varnothing 3 \times 12$) in den Schraubenlöchern der Wandhalterung.
- 2 Entfernen Sie die Rückabdeckung.
- 3 Befestigen Sie zwei Schrauben (M6 x 8) an der Rückabdeckung.

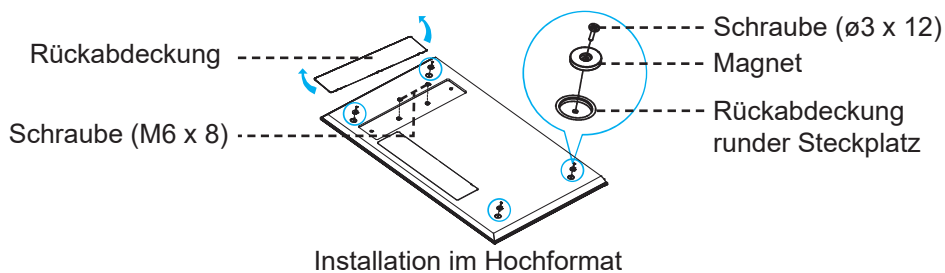
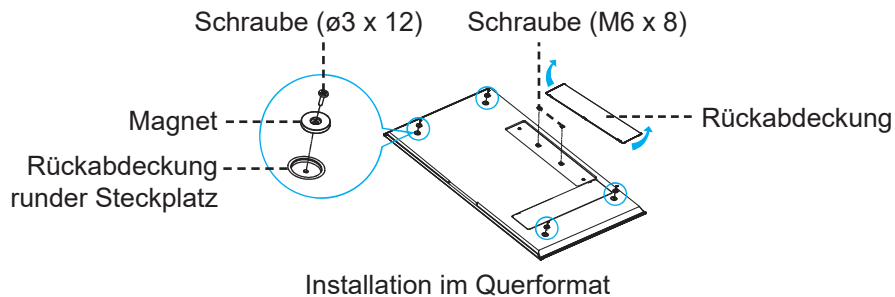

- 4 Montieren Sie die Wandhalterung horizontal mit einer Wasserwaage an der Wand, wobei das Pfeilsymbol nach oben zeigt.
- 5 Setzen Sie acht Dübel in die Schraubenlöcher an der Wandmontagehalterung ein.
- 6 Sichern Sie die Wandmontagehalterung mit acht Schrauben (M6 x 8) an der Wand.

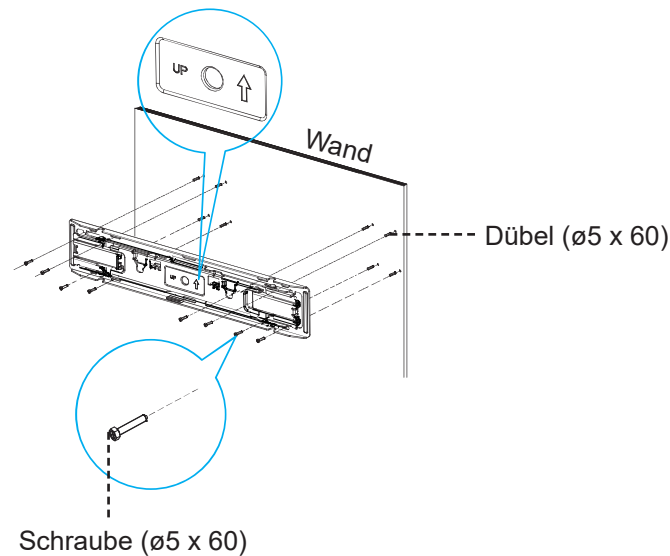

- 7 Ziehen Sie die Wandhalterung auf die maximale Länge aus und lösen Sie die Sicherheitsschnalle, damit Sie die Ausrichtung der Wandmontageschrauben des LCD-Displays an den Schlitzern der Halterungshaken beobachten können.
- 8 Setzen Sie vier Dübel ($\varnothing 4 \times 30$) in die Montageschraubenlöcher an der Wand ein.
- 9 Setzen Sie vier Magnetauflagen in die Montageschraubenlöcher an der Wand ein.
- 10 Sichern Sie vier Schrauben ($\varnothing 4 \times 30$) in den Montageschraubenlöchern an der Wand.

PRODUKTBESCHREIBUNG

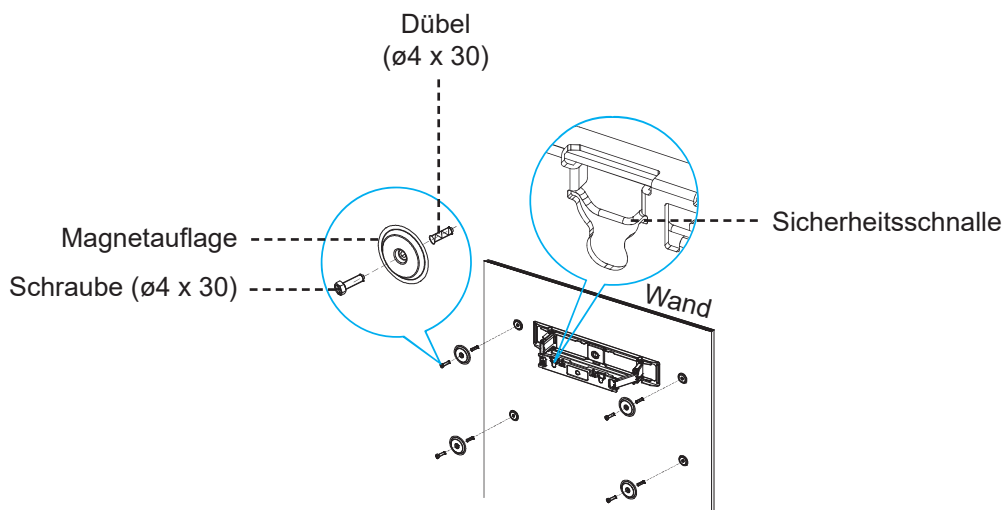

- 11 Richten Sie die Wandmontagehalterung an der Rückabdeckung aus. Hängen Sie dann die Schrauben (M6 x 8) in die Vertiefungen der Wandhalterung. Drücken Sie die Sicherheitsschnalle zurück, organisieren Sie die Kabel des LCD-Displays in den Ausrichtungsschlitzen.

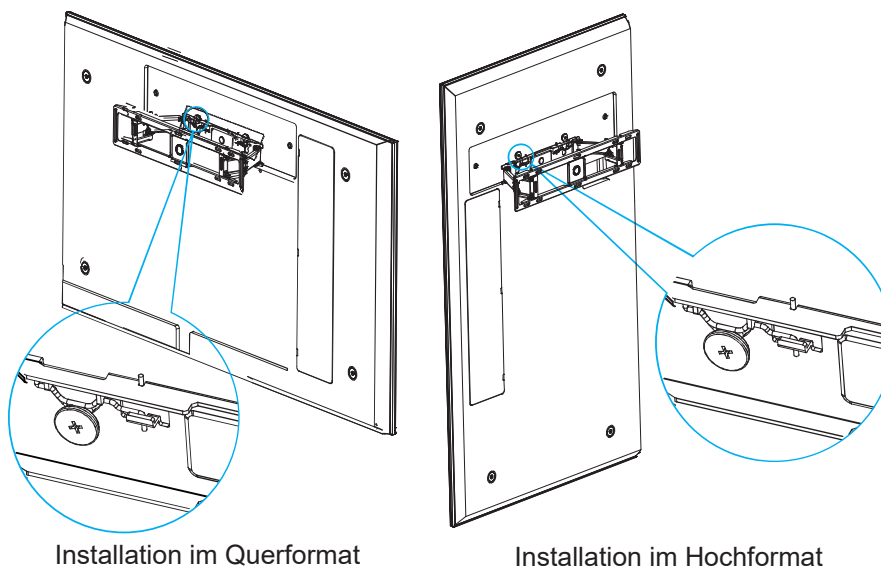

Hinweis:

- ◆ Halten Sie rund um das LCD-Display den nachstehend gezeigten Mindestabstand ein.
- ◆ Belüftungsöffnungen niemals abdecken und niemals Gegenstände in das Gehäuse stecken.
- ◆ Platzieren Sie das LCD-Display nicht an einem beengten Ort, wie bspw. in einem Schrank oder Einbauschränk. Platzieren Sie das Display auf einem robusten, ebenen Untergrund und achten Sie auf eine angemessene Belüftung.



Warnung:

Denken Sie daran, das Netzkabel des LCD-Displays vor der Installation zu ziehen.

PRODUKTBESCHREIBUNG

1.4.3 Belüftungsanforderungen bei Aufstellung an einem beengten Ort

Halten Sie wie in der nachstehenden Abbildung gezeigt genügend Abstand zu umliegenden Objekten ein, damit die Wärme abgeleitet werden kann.

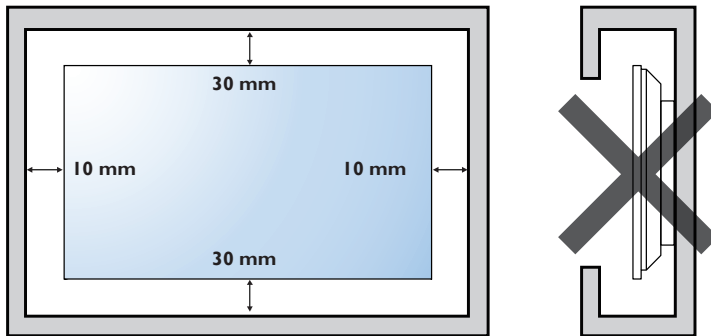

PRODUKTBESCHREIBUNG

1.5 LCD-Display – Überblick

1.5.1 Ansicht von vorne

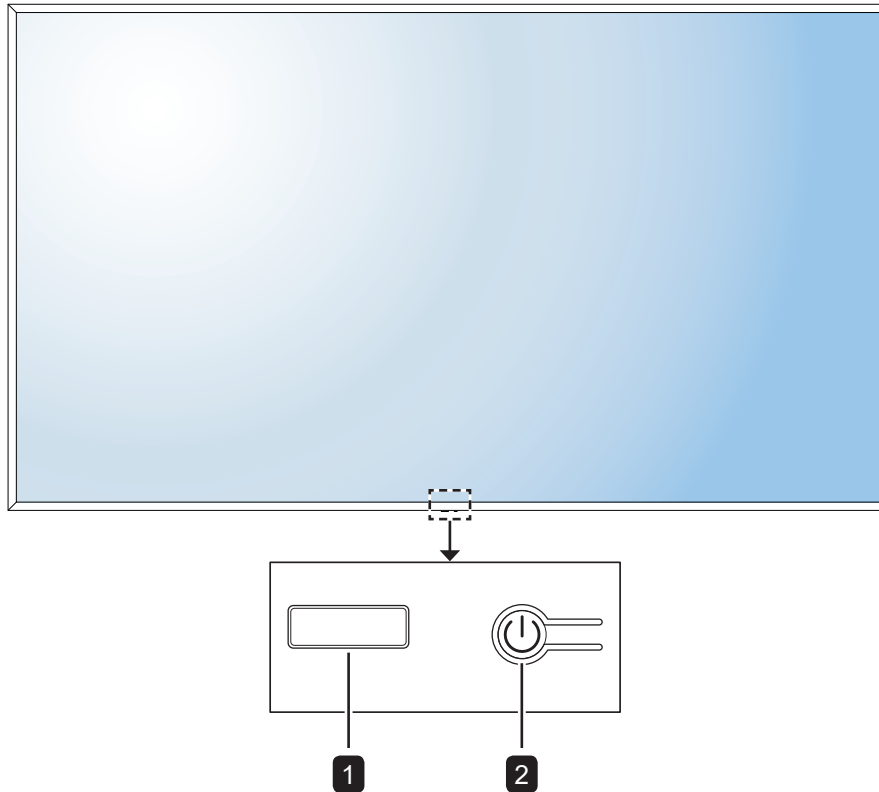

1 LED-Anzeige/IR-Empfänger

- Leuchtet rot, wenn sich das LCD-Display im Bereitschaftsmodus befindet. Wenn das LCD-Display eingeschaltet oder im Bereitschaftsmodus ist, erlischt die LED.
- Befehlssignale von der Fernbedienung empfangen.

Hinweis:

- ◆ Im Ruhezustand ist die Hintergrundbeleuchtung ausgeschaltet.

2 [⏻] Ein-/Austaste

Zum Ein- oder Ausschalten des LCD-Displays.

PRODUKTBESCHREIBUNG

1.5.2 Eingänge/Ausgänge

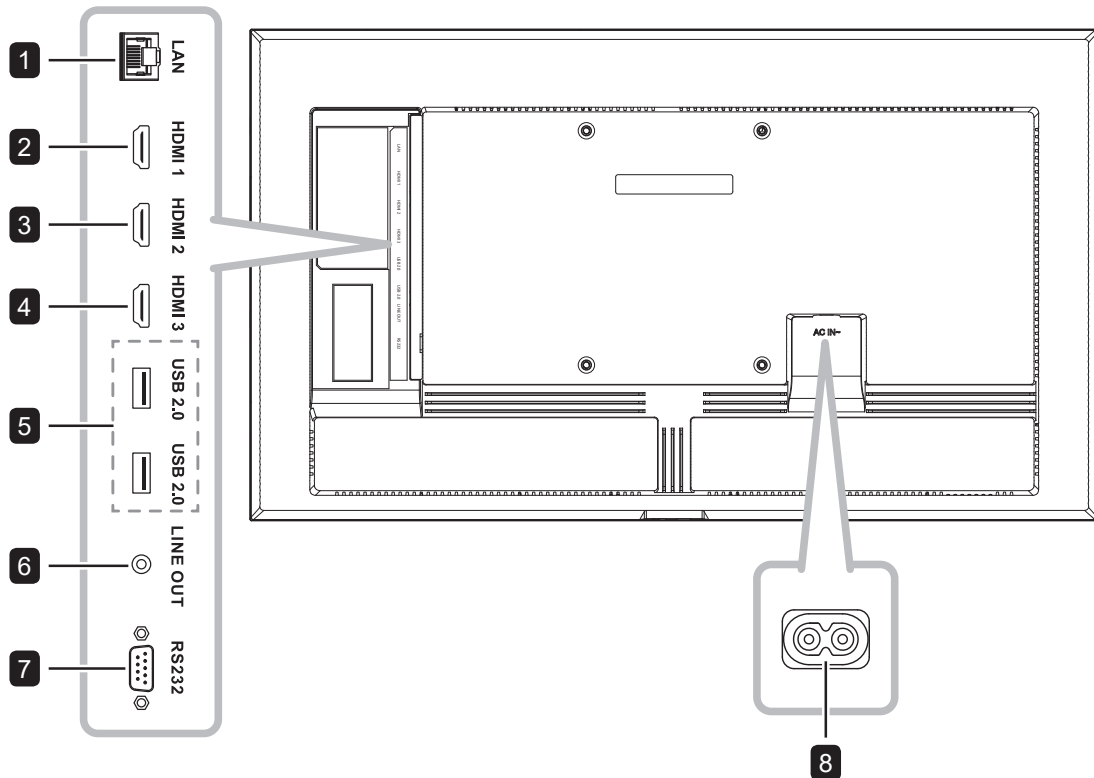

- 1 LAN**
Zur Internetverbindung mit einem Ethernet-Kabel.
- Hinweis:**
- ◆ Unterstützt Datenübertragungsraten bis 10/100 Mb/s.

- 2 HDMI 1**
Zum Verbinden von HDMI-Signalen.

- 3 HDMI 2**
Zum Verbinden von HDMI-Signalen.

- 4 HDMI 3**
Zum Verbinden von HDMI-Signalen.

- 5 USB 2.0 (x 2)**
Zum Verbinden eines USB-Schnittstellengerätes.
(Serviceanschluss / Medienwiedergabe)

- 6 LINE-AUSGANG**
Zum Verbinden eines Audiosignalausgangs (3,5-mm-Stereo-Audioanschluss).

- 7 RS232**
Zum Verbinden des RS-232-Eingangs eines externen Gerätes.

- 8 Netzanschluss**

PRODUKTBESCHREIBUNG

1.6 Fernbedienung

1.6.1 Allgemeine Funktionen

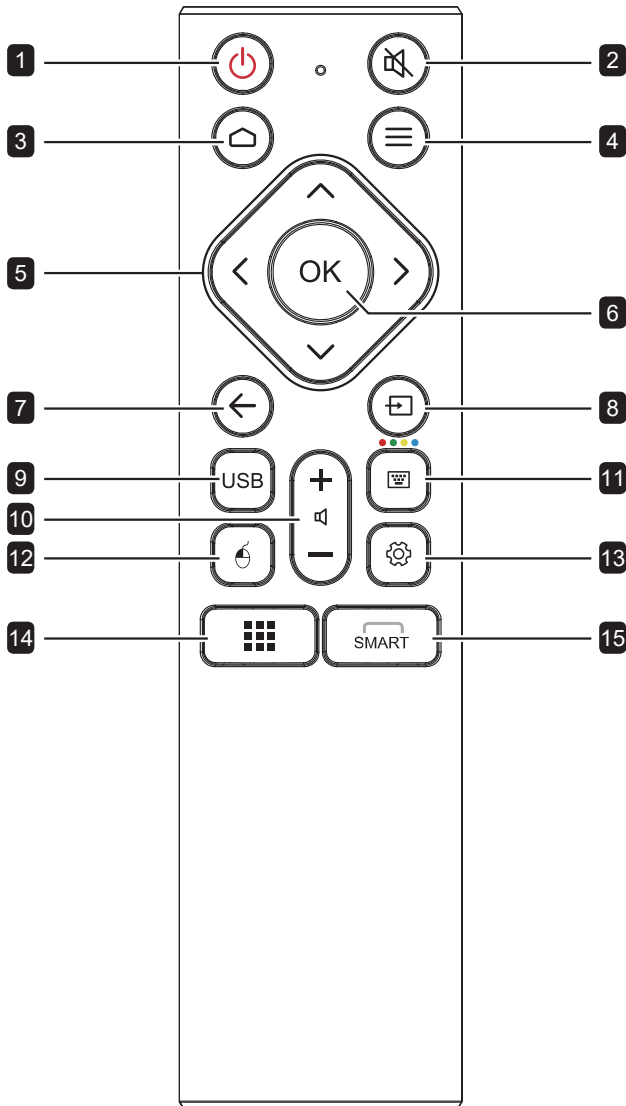

- 1 [Ein-/Austaste]:**
Schaltet das System ein oder fährt es herunter.
- 2 [Stumm-Taste]:**
Schaltet die Stummschaltfunktion ein oder aus.
- 3 [Startseite-Taste]:**
Zum Zurückkehren zum Startbildschirm.
- 4 [App-deinstallieren-Taste]:**
Deinstalliert eine App (nur Apps-Quelle).
- 5 [Navigationstasten]:**
Zum Bewegen im Einstellungs-Menü und zum Anpassen von Einstellungen.
- 6 [OK-Taste]:**
Bestätigt Ihre Auswahl oder speichert die Änderungen.
- 7 [Zurück-Taste]:**
Zum Zurückkehren zum vorherigen Bildschirm (Android OS) oder zum Schließen des Einstellungs-Menüs.
- 8 [Quelle-Taste]:**
Öffnet das Quellenauswahl-Menü.
- 9 [USB-Signage-Taste]:**
Startet den USB-Signage-Bildschirm.
- 10 [Lautstärke-Taste]:**
Zum Anpassen der Lautstärke. Drücken Sie [Lautstärke+] zum Erhöhen der Lautstärke oder drücken Sie [Lautstärke-] zum Verringern der Lautstärke.
- 11 [Bildschirmtastatur-Taste]:**
Keine Funktion.
- 12 [Maussteuerung-Taste]:**
Keine Funktion.
- 13 [Einstellungen-Menü-Taste]:**
Öffnet das Einstellungs-Menü.
- 14 [Apps-Taste]:**
Keine Funktion.
- 15 [Smart-Menü-Taste]:**
Keine Funktion.

PRODUKTBESCHREIBUNG

1.6.2 Batterien in die Fernbedienung einlegen

Die Fernbedienung wird durch zwei 1,5-V-AAA-Batterien mit Strom versorgt.

So installieren oder ersetzen Sie Batterien:

- 1 Öffnen Sie das Batteriefach durch Herunterschieben der Batteriefachabdeckung.
- 2 Richten Sie die Batterien entsprechend den Markierungen (+) und (-) im Inneren des Batteriefachs aus.
- 3 Setzen Sie die Batteriefachabdeckung wieder auf.

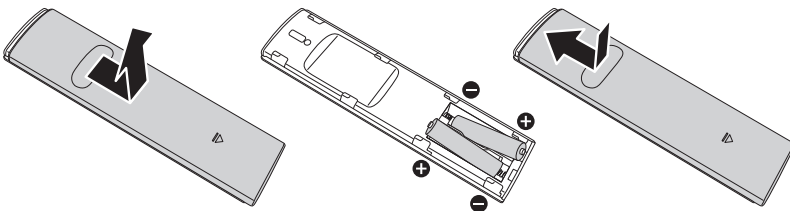

1.6.3 Fernbedienung verwenden

- Setzen Sie sie keinen starken Stößen aus.
- Achten Sie darauf, dass weder Wasser noch andere Flüssigkeiten auf die Fernbedienung gelangen. Falls die Fernbedienung nass wird, wischen Sie sie sofort trocken.
- Vermeiden Sie eine Aussetzung von Hitze und Dampf.
- Öffnen Sie die Fernbedienung ausschließlich so, wie dies zum Einlegen der Batterien erforderlich ist.

Achtung:

Bei falscher Benutzung der Batterien können diese lecken oder bersten. Denken Sie daran, folgende Anweisungen zu befolgen:

- ◆ Legen Sie die AAA-Batterien so ein, dass Sie die Kennzeichnungen (+) und (-) an den jeweiligen Batterien an den Kennzeichnungen (+) und (-) im Batteriefach ausrichten.
- ◆ Kombinieren Sie nicht verschiedene Batterietypen.
- ◆ Kombinieren Sie nicht neue und alte Batterien. Andernfalls kann sich die Laufzeit der Batterien verringern, die Batterien können lecken.
- ◆ Entfernen Sie verbrauchte Batterien sofort, damit keine Flüssigkeit in das Batteriefach ausläuft. Berühren Sie ausgelaufene Batteriesäure nicht; sie kann Ihre Haut schädigen.

Hinweis:

- ◆ Entfernen Sie die Batterien, falls Sie die Fernbedienung längere Zeit nicht benutzen möchten.
- ◆ Möglicherweise funktioniert die Fernbedienung nicht richtig, wenn der Fernbedienungssensor am Display direktem Sonnenlicht oder starkem Kunstlicht ausgesetzt wird bzw. sich ein Hindernis im Pfad der Signalübertragung befindet.

PRODUKTBESCHREIBUNG

1.6.4 Betriebsreichweite der Fernbedienung

Richten Sie die Vorderseite der Fernbedienung bei Betätigung einer Taste auf den Fernbedienungssensor (auf der linken oder rechten Seite) des LCD-Displays.

Bei Verwendung der Fernbedienung sollte der Abstand zwischen Fernbedienung und Sensor am Display weniger als 6 m und der horizontale und vertikale Winkel weniger als 30° betragen.

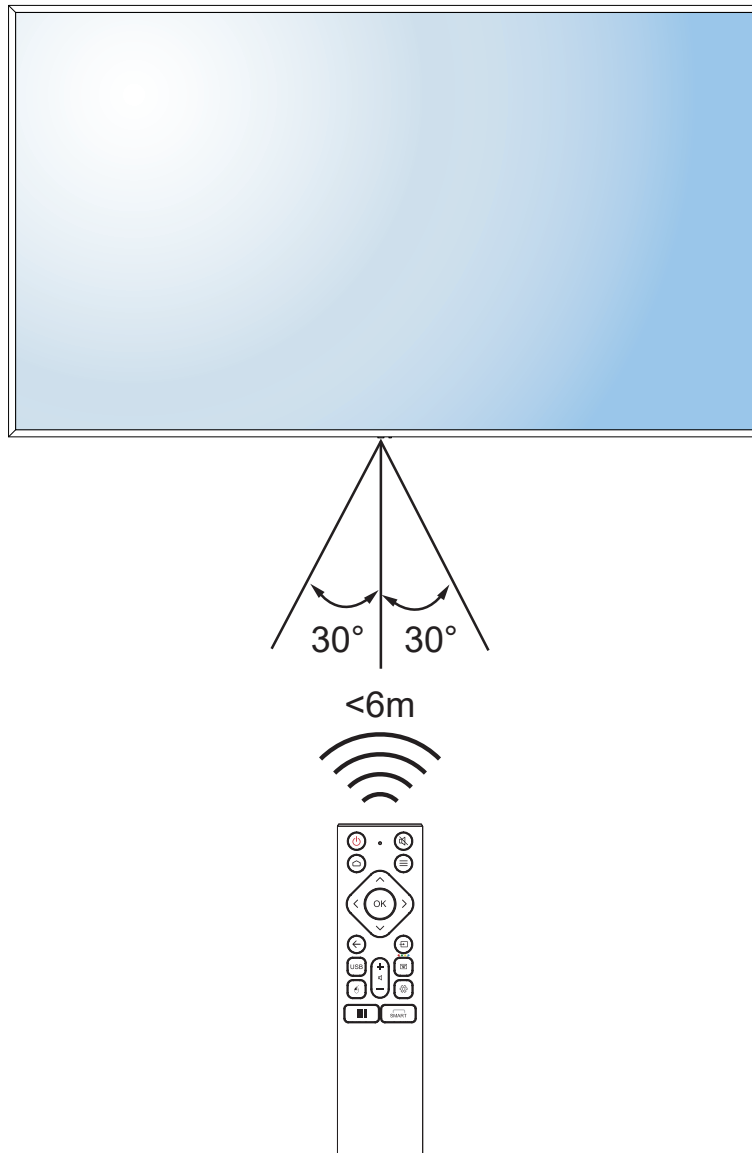

KAPITEL 2: ANSCHLIESSEN

2.1 Stromversorgung anschließen

Hinweis:

- ◆ Achten Sie bei der Inbetriebnahme des LCD-Displays darauf, das zur Steckdose in Ihrer Region passende Netzkabel zu verwenden.

- 1 Schließen Sie ein Ende des Netzkabels an den Netzanschluss am LCD-Display an.
- 2 Verbinden Sie das andere Ende des Netzkabels mit einer Steckdose oder einer Stromversorgung.

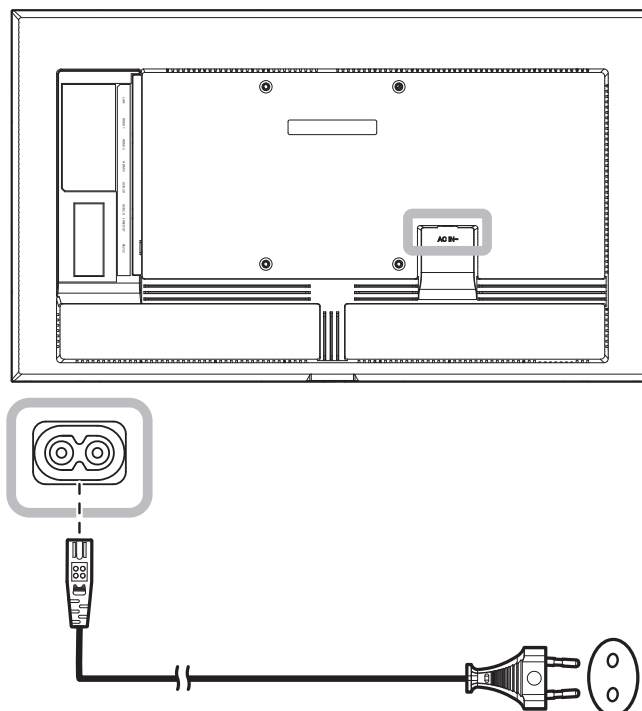

Achtung:

- ◆ Achten Sie darauf, dass Ihr LCD-Display komplett vom Stromnetz getrennt ist, bevor Sie Anschlüsse herstellen oder trennen. Beim Anschließen von Kabeln bei eingeschaltetem Gerät besteht die Gefahr von Stromschlägen und Verletzungen.
- ◆ Beim Ziehen des Netzsteckers fassen Sie grundsätzlich den Stecker selbst. Ziehen Sie nie am Kabel.

ANSCHLIESSEN

2.2 Einen Computer oder ein Mobilgerät anschließen

2.2.1 HDMI-Eingang verwenden

Verbinden Sie ein Ende eines HDMI-Kabels mit dem Anschluss HDMI 1, HDMI 2 oder HDMI 3 des LCD-Displays und das andere Ende des HDMI-Kabels mit dem HDMI-Ausgang des Computers.

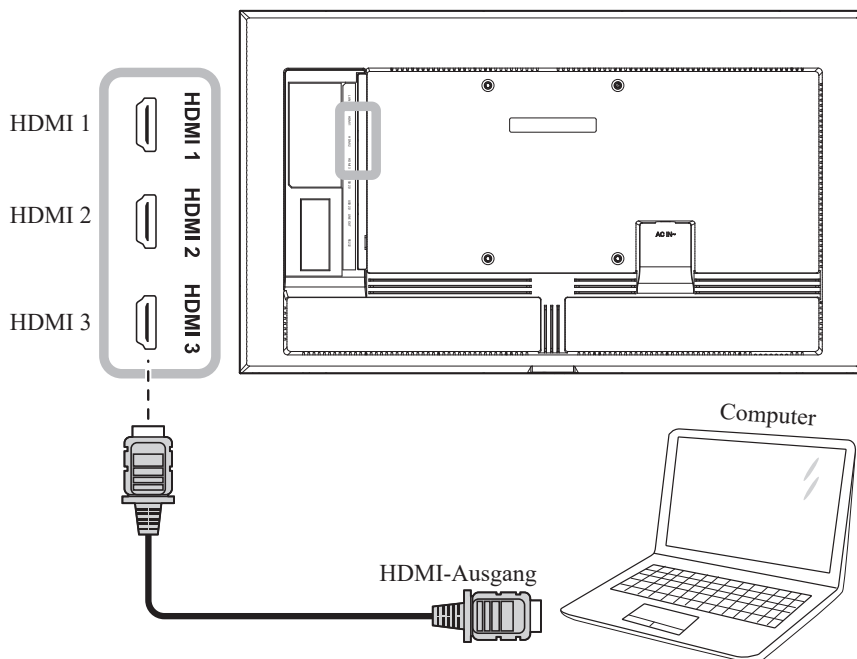

2.2.2 RS232-Eingang verwenden

Schließen Sie ein Ende eines seriellen RS232-Kabels an den RS232-Eingang des LCD-Displays an, das andere Ende des seriellen RS232-Kabels verbinden Sie mit dem RS232-Anschluss Ihres Computers.

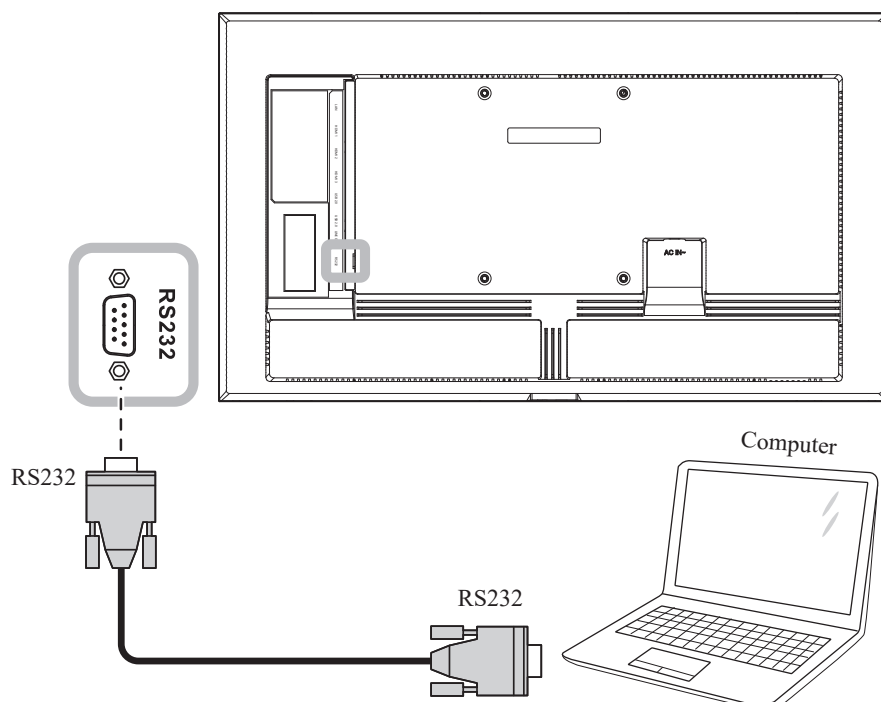

ANSCHLIESSEN

2.3 Externe Geräte anschließen (Videoplayer)

Verbinden Sie ein Ende eines HDMI-Kabels mit dem Anschluss HDMI 1, HDMI 2 oder HDMI 3 des LCD-Displays und das andere Ende des HDMI-Kabels mit dem HDMI-Ausgang des Videoplayers.

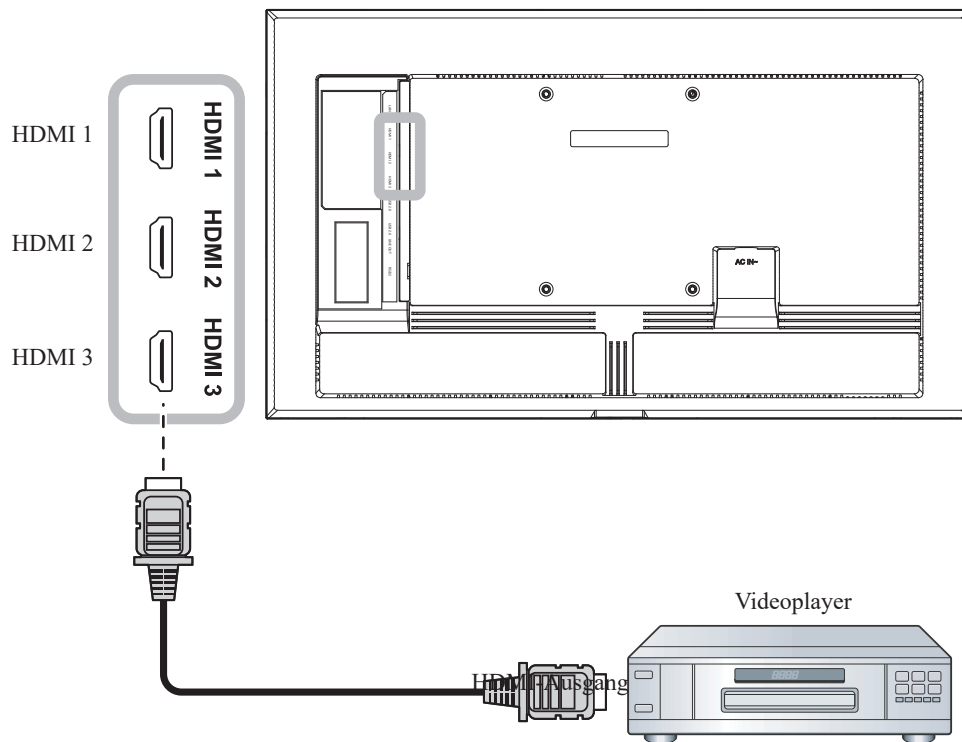

ANSCHLIESSEN

2.4 Audiogerät anschließen

Verbinden Sie ein Ende eines Audiokabels mit dem LINE-OUT-Anschluss des LCD-Displays und das andere Ende des Audiokabels mit dem Audioeingang des Audiogeräts.

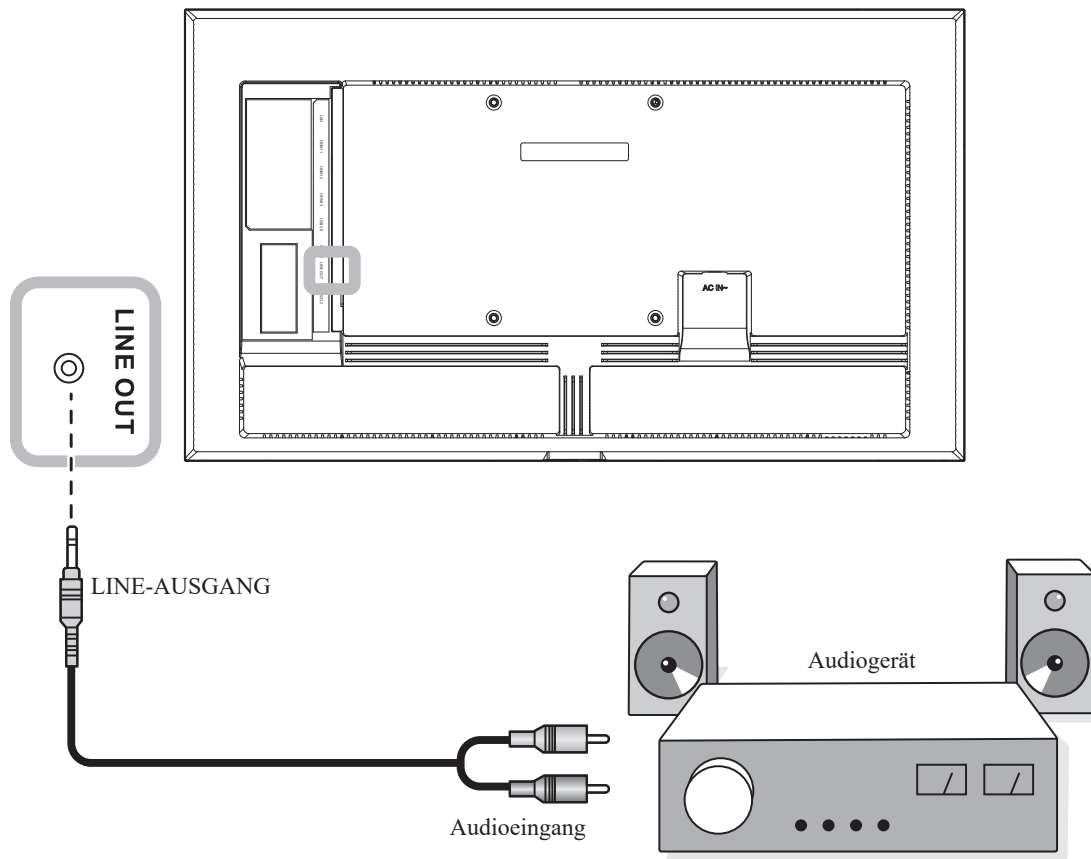

ANSCHLIESSEN

2.5 Mit einem Kabelnetzwerk verbinden

Schließen Sie ein Ende eines Netzkabels (RJ-45) an den LAN-Anschluss Ihres LCD-Displays an, das andere Ende eines Netzkabels verbinden Sie mit einem Netzwerk-Hub, Switch oder Router.

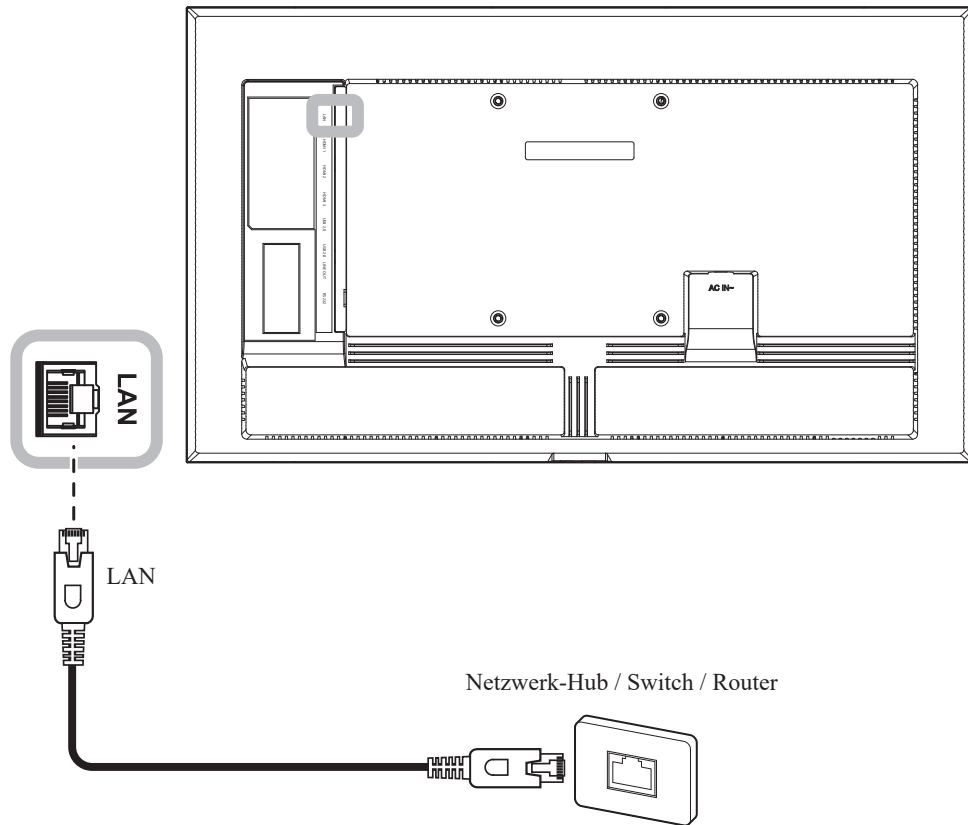

ANSCHLIESSEN

2.6 Geräte mit USB-Schnittstelle verbinden

Verbinden Sie zur Anzeige von Multimedia-Inhalten oder zur Installation von Apps ein USB-Schnittstellengerät mit einem der USB-Anschlüsse des LCD-Displays.

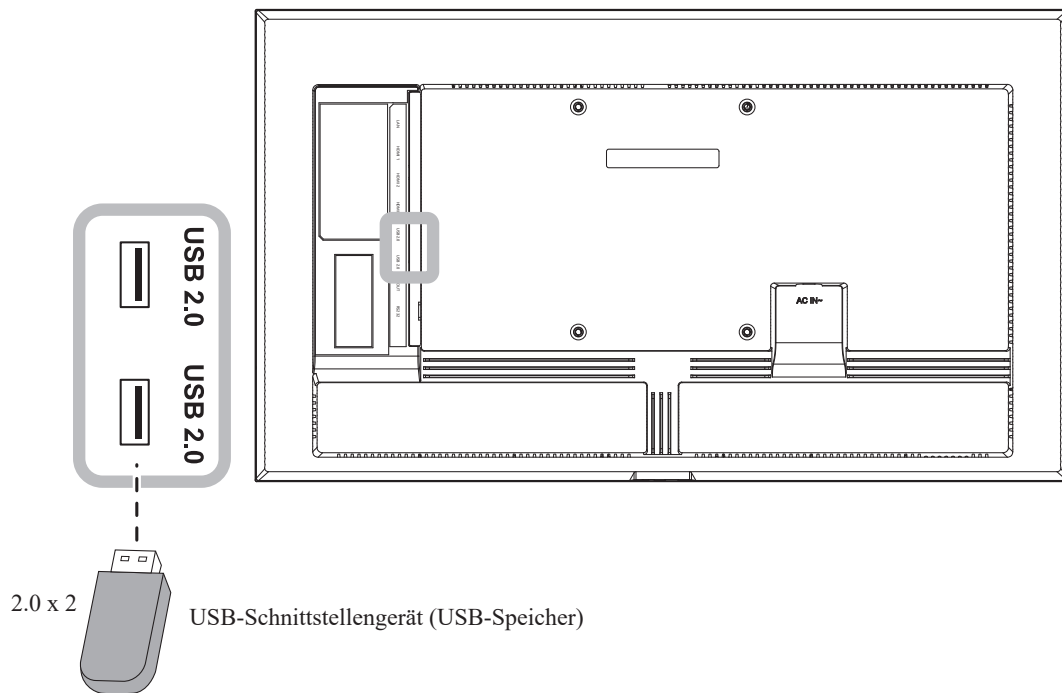

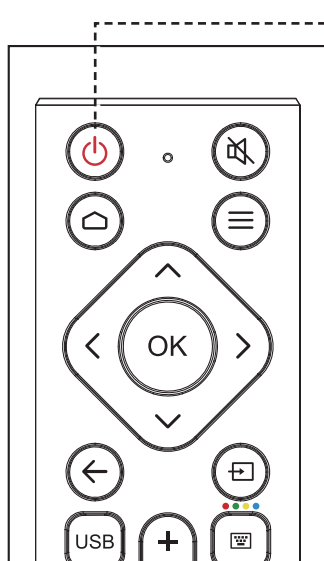

KAPITEL 3: LCD-DISPLAY VERWENDEN

3.1 Einschalten



1 Verbinden Sie den Netzstecker mit einer Steckdose oder einer Stromversorgung.

2 Drücken Sie die Taste , um das LCD-Display einzuschalten.

Die -Taste nutzen Sie auch, um das eingeschaltete LCD-Display wieder abzuschalten.

Hinweis:

- ◆ Das LCD-Display verbraucht nach wie vor etwas Strom, solange der Netzstecker eingesteckt ist. Zum vollständigen Abschalten ziehen Sie bitte den Netzstecker.

3.1.1 Ersteinrichtung

Nach Einschalten des LCD-Displays erscheint ein Willkommen-Bildschirm. Sie werden aufgefordert, Standardsystemsprache und Anzeigerausrichtung zu wählen, die Netzwerkeinstellungen zu konfigurieren usw. Befolgen Sie die Bildschirmanweisungen zum Abschließen der Ersteinrichtung.

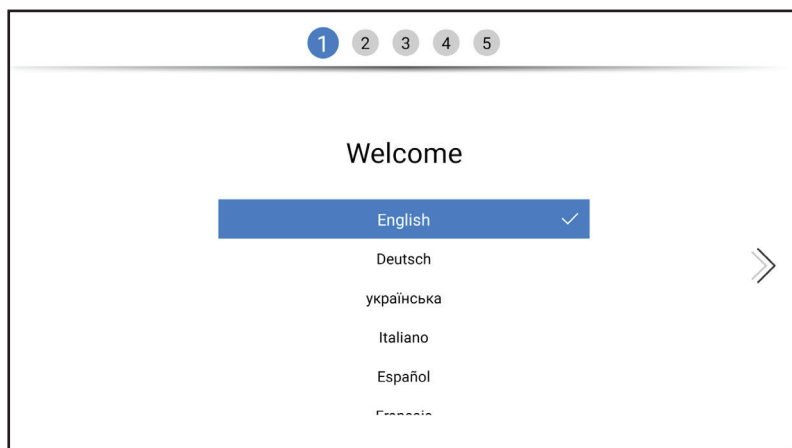

Hinweis:

- ◆ Der Bildschirm der Ersteinrichtung wird angezeigt, wenn sie das LCD-Display zum ersten Mal oder nach einer Rücksetzung verwenden.

INTERAKTIVES DISPLAY VERWENDEN

3.2 Eingangssignal wählen

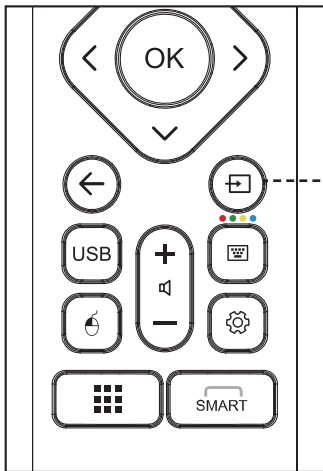

Quelle-Taste

- 1 Drücken Sie die Taste .
- 2 Drücken Sie zur Auswahl einer Quelle < oder >, drücken Sie dann zum Bestätigen **OK**.

3.3 Lautstärke einstellen

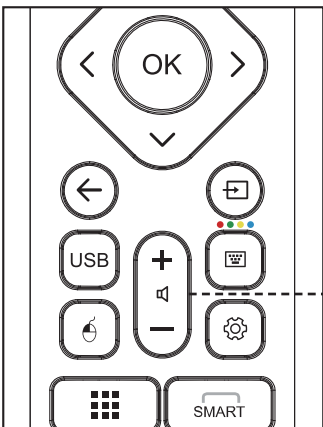

Lautstärke-Tasten

Erhöhen Sie die Lautstärke mit  oder verringern Sie sie mit .

3.4 Bildschirmtastatur verwenden

Wenn eine Texteingabe erforderlich ist, erscheint die Bildschirmtastatur automatisch. Wählen Sie die Tasten am Bildschirm wie Tasten an einer angeschlossenen Tastatur.

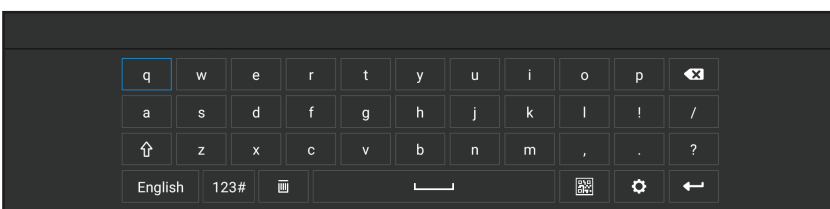



Hinweis:

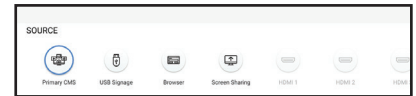

- ◆ Nach Betätigung der Taste  wird ein Menü mit verfügbaren Eingangsquellen angezeigt.



Hinweis:

- ◆ Nach Bestätigung der Taste  oder  wird automatisch das Lautstärke-Menü am Bildschirm angezeigt.



- ◆ Drücken Sie zur Aktivierung der Stummschaltung . Bei Stummschaltung erscheint das  Symbol rechts unten am Bildschirm.

Hinweis:

- ◆ Sie können auch eine USB-Tastatur für die Texteingabe anschließen.

KAPITEL 4: MULTIMEDIA-MENÜ

4.1 Auf das Multimedia-Menü zugreifen

Das Multimedia-Menü besteht aus fünf Quellen, wie primäres CMS, USB-Signage, Browser, Bildschirmfreigabe und Apps. Gehen Sie zum Zugreifen auf die Elemente des Multimedia-Menüs wie folgt vor:

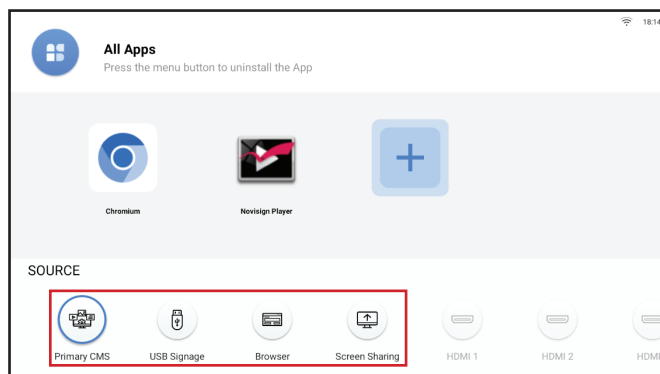

- 1 Drücken Sie zum Öffnen einer Liste mit Eingangsquellen .
- 2 Wählen Sie durch Drücken der Taste < oder > die Option **Primäres CMS**, **USB-Signage**, **Browser** oder **Bildschirmfreigabe** aus der Quellenliste.
- 3 Drücken Sie zum Öffnen der Quelle die Taste **OK** an der Fernbedienung.

4.2 Primäres CMS

AG Neovo hat eine Partnerschaft mit NoviSign und wir laden die Digital-Signage-Software von NoviSign als primäres CMS auf all unsere Displays der Serie DS Gen 1.

Die NoviSign-App ermöglicht Ihnen das Erstellen und Übertragen anspruchsvoller, markanter digitaler Kanäle, damit Ihre Kunden angesprochen und sofort auf dem Laufenden gehalten werden können. Sie können Ihre digitalen Kanäle über zahlreiche Online-Tools zur Formatierung einfach zusammenstellen oder Sie können bereits vorhandene Kanäle in der Digital-Signage-Software von NoviSign speichern. Ihr Online Studio-Konto (das CMS) beinhaltet verschiedene Vorlagen zur einfachen Vorbereitung dieser Projekte. Sobald Sie Ihre digitalen Projekte abschließen, können Sie diese als Wiedergabelisten zur bedarfsgerechten Übertragung speichern. Zudem können Wiedergabelisten zum Ändern mehrerer Projekte gleichzeitig gruppiert werden.

Sie können auf die NoviSign-App zugreifen, indem Sie die Taste  drücken und **Primäres CMS** als Quelle auswählen. Die Startprogramm-Seite wird geöffnet:

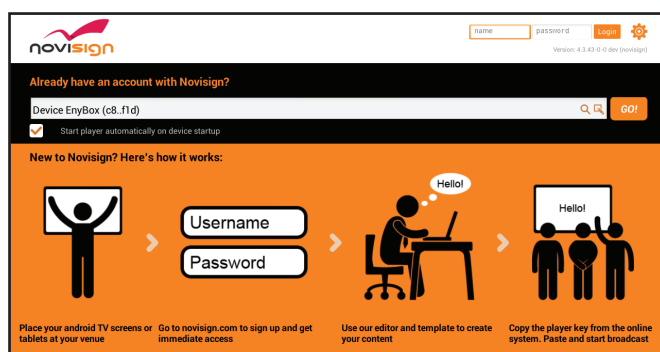

MULTIMEDIA-MENÜ

Wenn Sie bereits ein NoviSign-Konto haben, melden Sie sich mit Ihrem Nutzernamen und Kennwort an. Wenn Sie NoviSign zum ersten Mal verwenden, gehen Sie wie folgt vor:

- 1 Öffnen Sie den Webbrowser an Ihrem Computer und navigieren Sie zur Website <https://www.novisign.com/>.

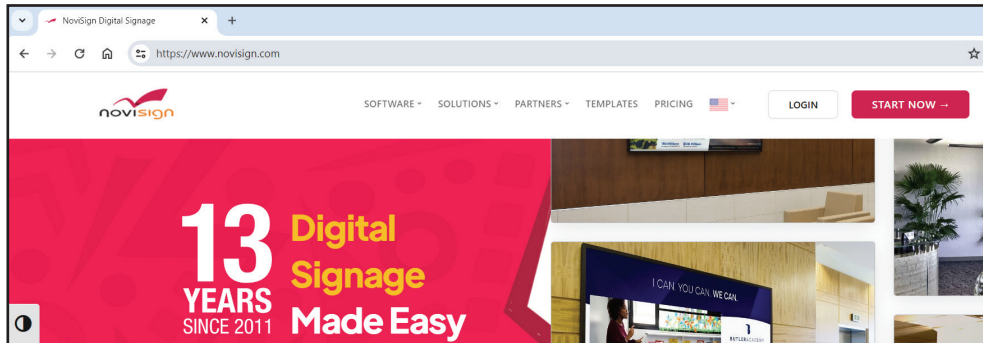

- 2 Klicken Sie auf **JETZT STARTEN**. Füllen Sie dann zur Registrierung die Pflichtfelder aus.
- 3 Nach Abschluss der Registrierung können Sie auf NoviSign Studio zugreifen. Hier können Sie Ihre Medien hochladen, Ihre kreativen Werke hinzufügen und eine Wiedergabeliste und einen Player erstellen.
- 4 Melden Sie sich am Bildschirm des NoviSign-Startprogramms mit Ihren NoviSign-Nutzeranmeldedaten an. Fügen Sie dann den Bildschirmschlüssel von NoviSign Studio in das Suchfeld ein und wählen Sie **Los!**. Die Wiedergabe der Medieninhalte am Bildschirm beginnt.



Hinweis:

- ◆ Wählen Sie das Kontrollkästchen „Player automatisch beim Gerätestart starten“, damit der Medienplayer bei jedem Einschalten des LCD-Displays automatisch aktiviert wird.
- ◆ Weitere Informationen zur Erstellung von Medieninhalten in NoviSign Studio finden Sie unter <https://www.novisign.com/training/digital-signage-guide/>.
- ◆ NoviSign bietet allen Nutzern eine kostenlose 30-Tage-Testversion.
- ◆ Ändern Sie die App des primären CMS entsprechend Ihrer Nutzung. Rufen Sie Einstellung > Bildschirmanzeige > Primäres CMS auf. Weitere Informationen finden Sie unter Seite 50.
- ◆ Laden Sie weitere CMS-Partner-Apps von AG Neovo von unserer Partner-App-Zone herunter und installieren Sie diese.

4.3 USB-Signage

USB-Signage ermöglicht die Anzeige von Medieninhalten von einer verfügbaren Quelle durch Anschließen des externen USB-Speichers.

Sie können auf USB-Signage zugreifen, indem Sie die Taste  drücken und **USB-Signage** als Quelle auswählen.

Die Startprogramm-Seite wird geöffnet:

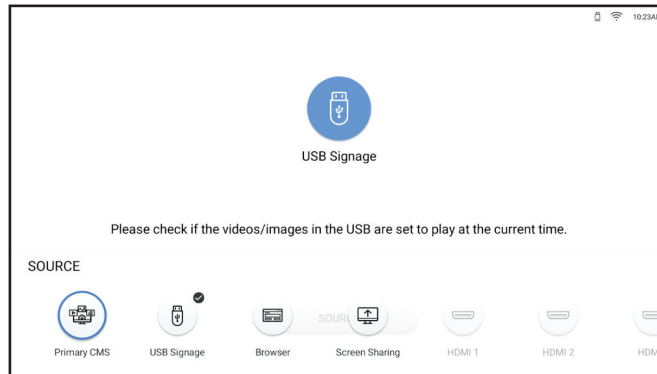

Starten Sie die Wiedergabe der Medieninhalte, indem Sie die Medienquelle wählen:

- USB-Speicher: Kopieren Sie alle Bilder und Videos, die Sie am Bildschirm anzeigen möchten, in das Stammverzeichnis des USB-Speichers. Schließen Sie dann den USB-Speicher an das LCD-Display an. Der Medienplayer startet automatisch die Wiedergabe Ihrer Dateien in einer Endlosschleife.

Hinweis:

- ◆ Wenn Sie den Medienplayer stoppen, fährt er nach 30 Sekunden automatisch fort.
- ◆ Wenn der Medienplayer nach Anschließen des USB-Speichergerätes nicht automatisch startet, achten Sie darauf, dass die auf dem USB-Speichergerät gespeicherten Videos/Bilder auf Wiedergabe zur aktuellen Zeit eingestellt sind.

4.3.1 Wiedergabemodus wählen

Sie können anpassen, wann und wie Ihre Medien abgespielt werden. USB-Signage hat zwei Modi: Normal und Erweitern. Im Normalmodus zählen zu den Einstellungen Layout, Timer und Marquee-Einstellungen zur automatischen Wiedergabe von Bildern und Videos als Karussell. Im Erweitert-Modus beinhalten die Einstellungen fünf geplante Wiedergabelisten, die eine Änderung der Inhalte jedes Wiedergabezeitraums ermöglichen.

MULTIMEDIA-MENÜ

Gehen Sie zur Auswahl des Wiedergabemodus wie folgt vor:

Wählen Sie das Element USB-Signage auf der Startprogramm-Seite. Die Seite Modusauswahl öffnet sich:

- 1 Wählen Sie das Element USB-Signage auf der Startprogramm-Seite. Die Seite Modusauswahl öffnet sich:

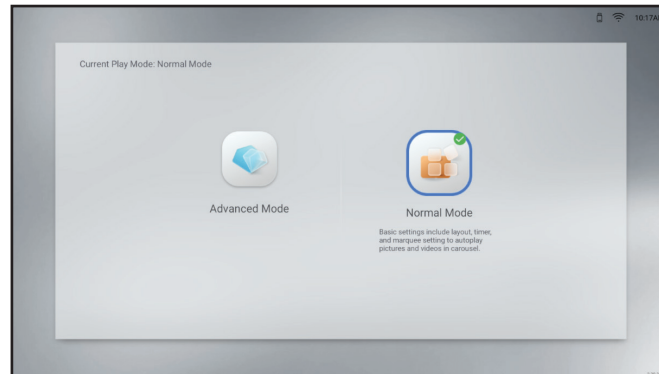

- 2 Wählen Sie Ihren bevorzugten Modus: **Normalmodus** oder **Erweiterter Modus**.

- 3 Konfigurieren Sie die Wiedergabeeinstellungen.

Beim **Normalmodus**:

— Layout: Wählen Sie Ihr bevorzugtes Layout beim Hoch- oder Querformatmodus. Drücken Sie dann zum Bestätigen **OK**.

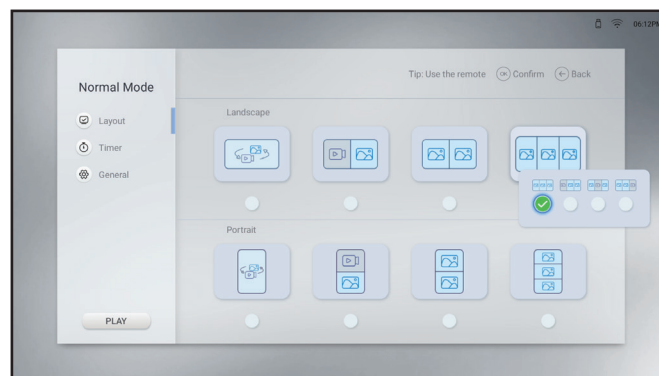

— Timer: Wählen Sie die Wiedergabezeit. Drücken Sie dann zum Bestätigen **OK**. „Grüne Blöcke“ zeigen Zeitfenster, die ausgewählt sind, und „graue Blöcke“ zeigen Zeitfenster, die abgewählt sind.

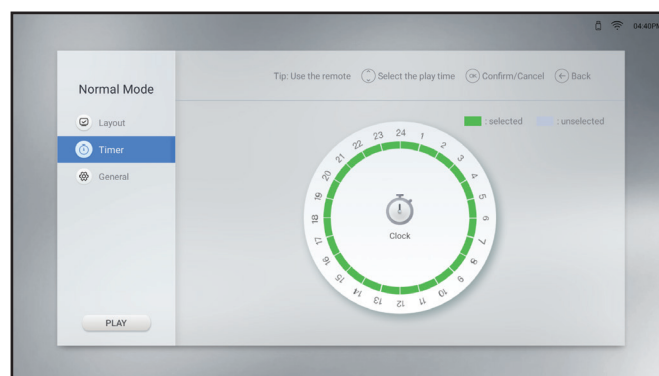

MULTIMEDIA-MENÜ

— Allgemein: Wählen Sie die Bilddauer und de-/aktivieren Sie die Marquee-Einstellungen. Wenn Sie die Marquee-Einstellungen aktivieren, wählen Sie Geschwindigkeit, Ausrichtung und Position zur Anzeige der Medieninhalte vom USB-Speicher. Drücken Sie dann zum Bestätigen **OK**.

Hinweis:

- ◆ Speichern Sie die Marquee-Einstellungen in der TXT-Datei und geben Sie der Datei den Namen „pmd.txt“. Kopieren Sie die Datei gemeinsam mit Ihren Mediendateien in das Stammverzeichnis des USB-Speichergerätes.

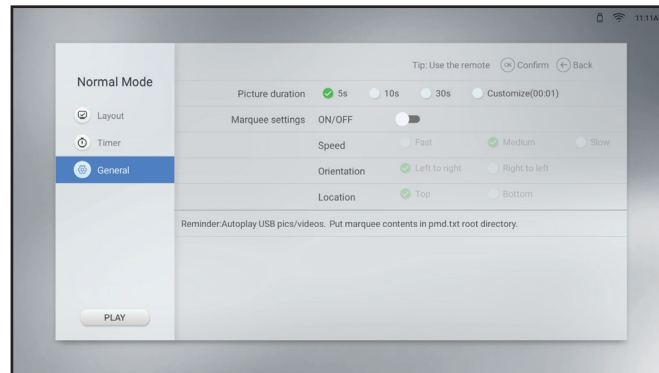

Bei Erweiterter Modus:

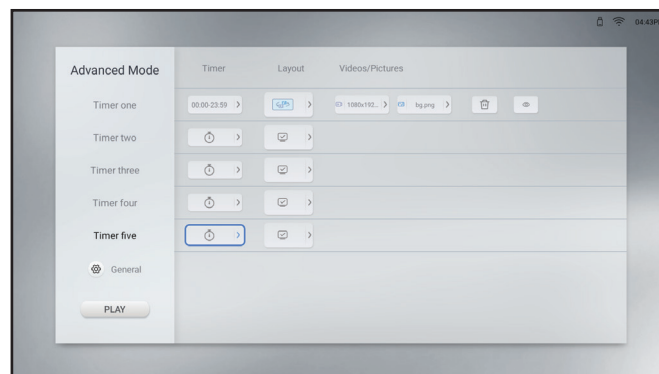

— Timer: Wählen Sie den Timer, den Sie ändern möchten, von eins bis fünf. Konfigurieren Sie dann die folgenden Einstellungen:

- Wählen Sie das Timer-Feld und legen Sie die Wiedergabezeit fest. Drücken Sie dann **←** zum Zurückkehren zur Konfigurationsseite.
- Wählen Sie das Layout-Feld und stellen Sie das Layout auf den Quer- oder Hochformatmodus ein. Drücken Sie dann zum Bestätigen **OK**.
- Stellen Sie sicher, dass der USB-Speicher mit den Mediendateien an das LCD-Display angeschlossen ist. Wählen Sie als Nächstes das Videos- und/oder Bilder-Feld und wählen Sie die Mediendateien für den aktuell ausgewählten Timer. Drücken Sie zum Bestätigen der Auswahl **OK**, drücken Sie dann zur Rückkehr zur Konfigurationsseite **←**.

Hinweis:

- ◆ Entfernen Sie die Mediendateien aus dem aktuell ausgewählten Timer, indem Sie **🗑️** wählen.
- ◆ Wählen Sie zur einmaligen Vorschau des Medieninhalts **👁️**.

MULTIMEDIA-MENÜ

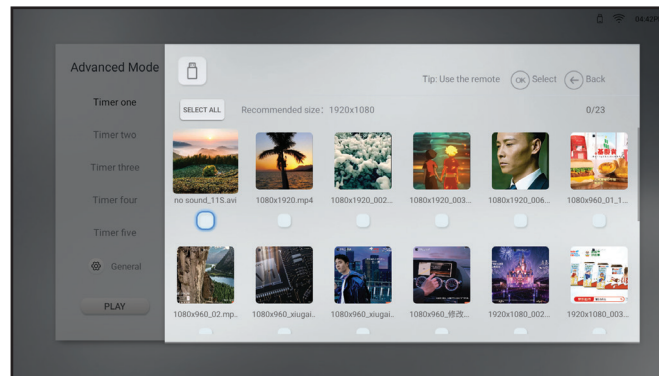

— Allgemein: Wählen Sie die Bilddauer und de-/aktivieren Sie die Marquee-Einstellungen. Wenn Sie die Marquee-Einstellungen aktivieren, wählen Sie Geschwindigkeit, Ausrichtung und Position zur Anzeige der Medieninhalte vom USB-Speicher. Speichern Sie die Marquee-Einstellungen in der TXT-Datei und geben Sie der Datei den Namen „pmd.txt“. Kopieren Sie die Datei gemeinsam mit Ihren Mediendateien in das Stammverzeichnis des USB-Speichergerätes.

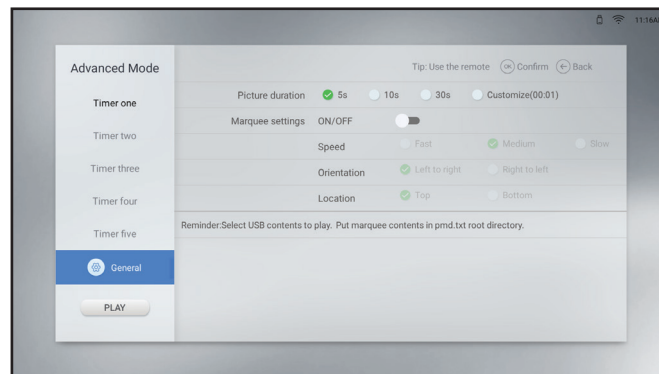

- 4 Wählen Sie das Anzeigeverhältnis bei der Wiedergabe von Medieninhalten zwischen **Skalieren** und **Vollbild**. Legen Sie das Verhältnis im Menü Einstellungen > Bildschirmanzeige > USB-Skalieren-Anzeige fest. Weitere Informationen finden Sie unter Seite 47.
 - Voll: Bilder/Videos füllen die Größe des Bildschirms aus.
 - Skalieren: Bilder/Videos werden in ihrer ursprünglichen Größe angezeigt.
- 5 Wählen Sie zum Starten des Medienplayers **WIEDERGABE**.

MULTIMEDIA-MENÜ

4.4 Browser

Verwenden Sie Browser zum manuellen Speichern von bis zu fünf Lesezeichen (URLs) oder zum Importieren einer Liste von URLs aus einem USB-Speicher. Zeigen Sie dann die Webinhalte am Bildschirm an.

Sie können auf Browser zugreifen, indem Sie die Taste  drücken und **Browser** als Quelle wählen.

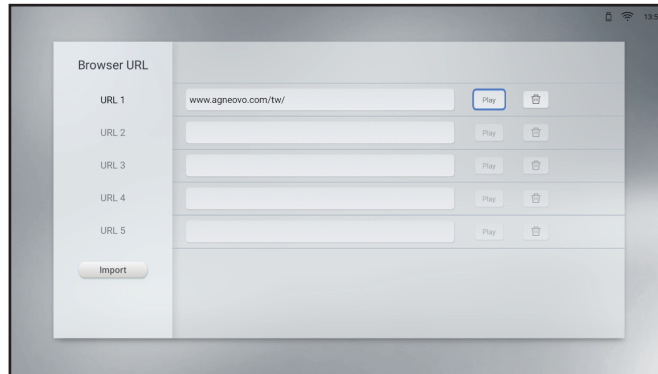

4.4.1 URLs hinzufügen und verwalten

Gehen Sie zum Hinzufügen von URLs wie folgt vor:

- 1 Wählen Sie die URL von eins bis fünf.
- 2 Geben Sie die Website-Adresse ein.
- 3 Wählen Sie zum Öffnen der Website **Wiedergabe**.
- 4 Wählen Sie zum Löschen der Website-Adresse .
- 5 Wählen Sie zum Importieren von bis zu fünf Website-Adressen von einem USB-Speicher **IMPORTIEREN**. Stellen Sie sicher, dass der USB-Speicher an das LCD-Display angeschlossen ist.

MULTIMEDIA-MENÜ

Hinweis:

- ◆ Importieren Sie die Website-Adressen, indem Sie die Adresse im folgenden Format (ohne Winkelklammern) in die TXT-Datei speichern:

<website 1>

<%%!!&&@@>

<website 2>

<%%!!&&@@>

<website 3>

<%%!!&&@@>

<website 4>

<%%!!&&@@>

<website 5>

<%%!!&&@@>

Beispiel:

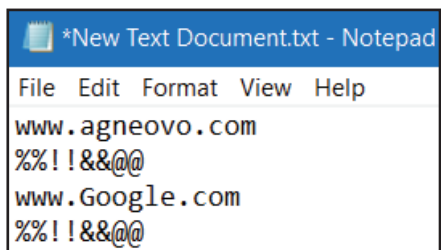

MULTIMEDIA-MENÜ

4.5 Bildschirmfreigabe

Verwenden Sie Bildschirmfreigabe zum drahtlosen Spiegeln des Bildschirms Ihres iPhone, Windows-, Mac- oder Android-Gerätes am LCD-Display.

Greifen Sie auf Bildschirmfreigabe zu, indem Sie die Taste  drücken und **Bildschirmfreigabe** als Quelle wählen.

Die Startprogramm-Seite wird geöffnet:

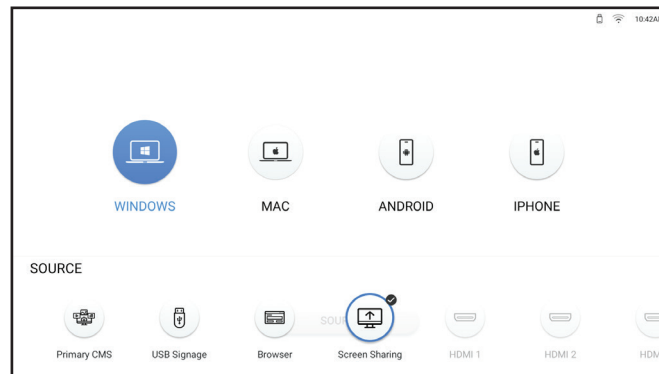

- 1 Stellen Sie sicher, dass das LCD-Display mit einem WLAN verbunden ist. Beachten Sie für weitere Informationen zum Verbinden des LCD-Displays mit WLAN Seite 51.
- 2 Verbinden Sie Ihr iPhone, Windows- Mac- oder Android-Gerät mit demselben WLAN-Netzwerk wie das LCD-Display.
- 3 Wählen Sie das Gerät, das Sie am LCD-Display spiegeln möchten, auf der Startprogramm-Seite und starten Sie die Spiegelung.

Bei **Windows**:

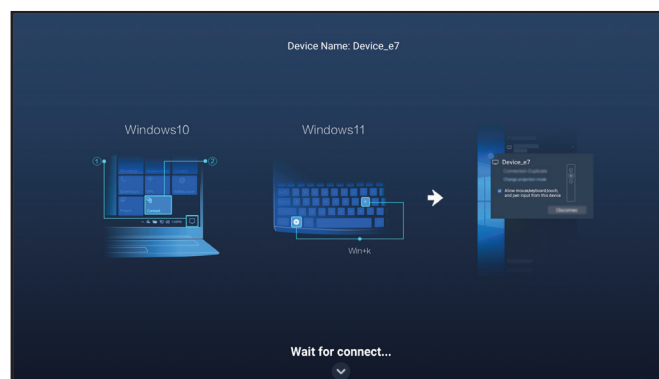

a) Stellen Sie eine Verbindung zum LCD-Display her.

—Klicken Sie unter Windows 10 auf das Benachrichtigungssymbol in der Taskleiste. Klicken Sie dann auf **Verbinden** > Name des LCD-Displays. Zum Beispiel DS01_xx, wobei „xx“ zufällige Ziffern sind.

—Drücken Sie unter Windows 11 die Tasten **Win+K** an der Tastatur und suchen Sie nach LCD-Displays in der Nähe. Klicken Sie dann auf den Namen des LCD-Displays. Zum Beispiel DS01_xx, wobei „xx“ zufällige Symbole sind.

b) Drücken Sie die Taste  und wählen Sie den Verbindungsmodus: **PPT-Modus** (geringe Latenz, hohe Sync) oder **Videomodus** (flüssig).

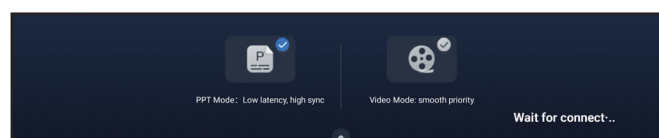

MULTIMEDIA-MENÜ

Bei **Mac**:

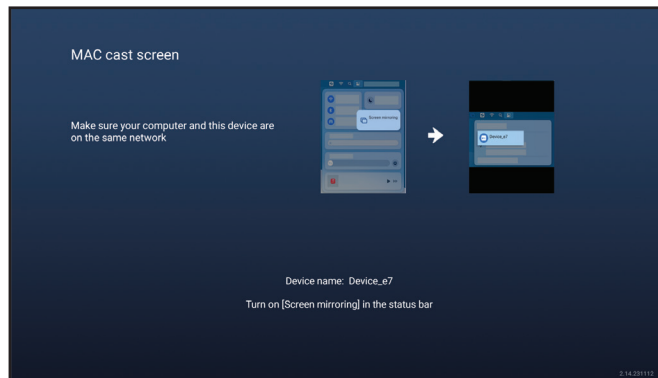

Schalten Sie die Bildschirmspiegelung-Funktion in der Statusleiste ein und klicken Sie auf den Namen des LCD-Displays.

Zum Beispiel DS01_xx, wobei „xx“ zufällige Ziffern sind.

Bei **Android**:

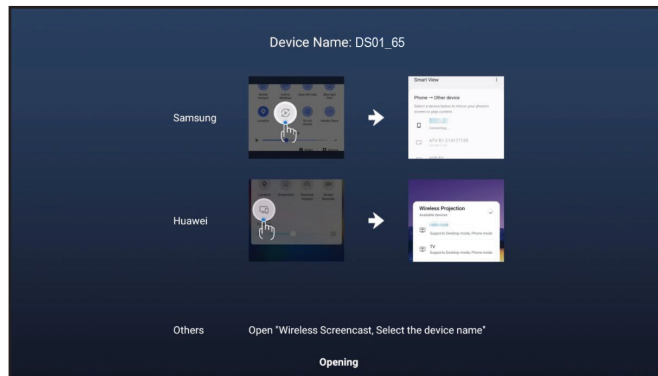

Wischen Sie zum Öffnen der Statusleiste vom oberen Bildschirmrand nach unten. Tippen Sie als Nächstes auf die Drahtlos-Screencast-Funktion und tippen Sie anschließend auf den Namen des LCD-Displays. Zum Beispiel DS01_xx, wobei „xx“ zufällige Ziffern sind.

Bei **iPhone**:

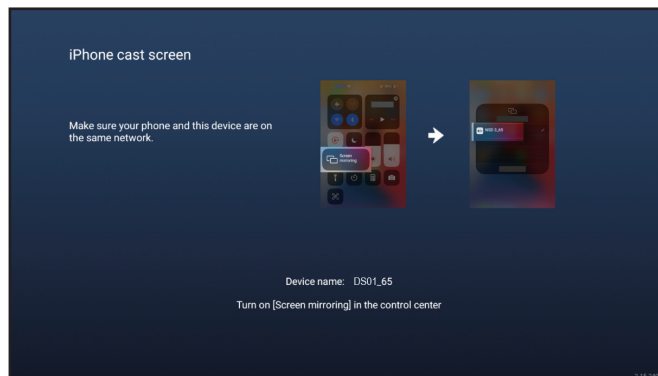

Wischen Sie zum Öffnen des Kontrollzentrums vom oberen Bildschirmrand nach unten. Tippen Sie als Nächstes auf die Bildschirmspiegelung-Funktion und tippen Sie anschließend auf den Namen des LCD-Displays. Zum Beispiel DS01_xx, wobei „xx“ zufällige Ziffern sind.

- 4 Ändern Sie den Gerätenamen von „DS01_xx“ in einen beliebigen Namen. Bitte beachten Sie, dass „x“ zufällige Ziffern sind, die nicht geändert werden können. Beachten Sie zum Ändern des Gerätenamens Seite 55.

MULTIMEDIA-MENÜ

4.6 App-Manager

Auf der Seite Alle Apps können Sie Apps öffnen, installieren und deinstallieren.

Sie können auf die Seite Alle Apps zugreifen, indem Sie die Taste  drücken und **Apps** als Quelle auswählen.

Die Seite Alle Apps öffnet sich:

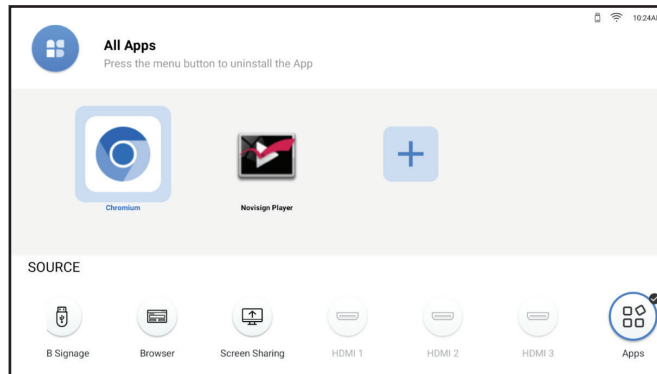

Öffnen Sie eine App, indem Sie sie einfach auswählen und **OK** drücken.

4.6.1 Apps installieren

Gehen Sie zur Installation weiterer Apps wie folgt vor:

- 1 Laden Sie die App auf Ihren Computer herunter und speichern Sie die APK-Datei auf Ihrem USB-Speichergerät.
- 2 Schließen Sie das USB-Speichergerät mit der APK-Datei an das LCD-Display an.
- 3 Wählen Sie  und drücken Sie **OK**.
- 4 Wählen Sie die App, die Sie installieren möchten, und drücken Sie **OK**.
Nach Abschluss der Installation erscheint das App-Symbol auf der Seite Alle Apps.

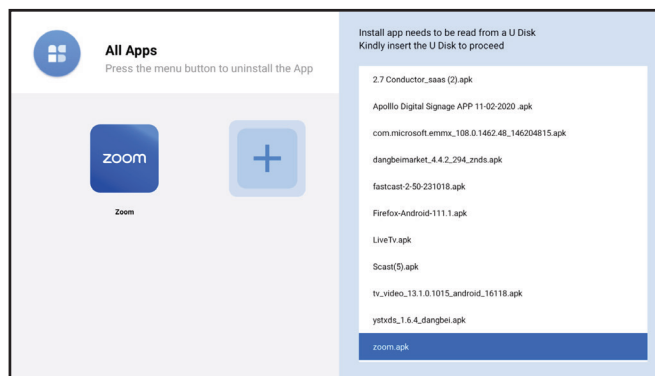

Hinweis:

- ◆ Wenn die APK-Datei nicht erfolgreich installiert werden kann, stellen Sie bitte Folgendes sicher:
 - a) Beim APK handelt es sich um die richtige Version.
 - b) Die Sperre zur Beschränkung der App-Installation ist nicht aktiviert. Nach Aktivierung können Sie die Funktion im Menü Einstellungen > Sicherheit deaktivieren. Siehe Seite 61.

MULTIMEDIA-MENÜ

4.6.2 Apps deinstallieren

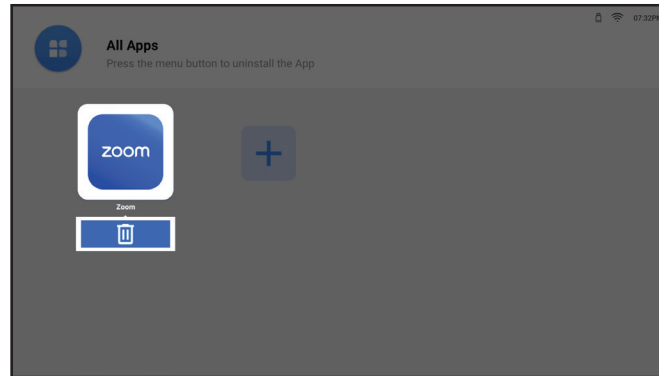

Deinstallieren Sie eine App, indem Sie sie auswählen und ☰ drücken. Drücken Sie auf der Löschseite **OK**.

Löschseite

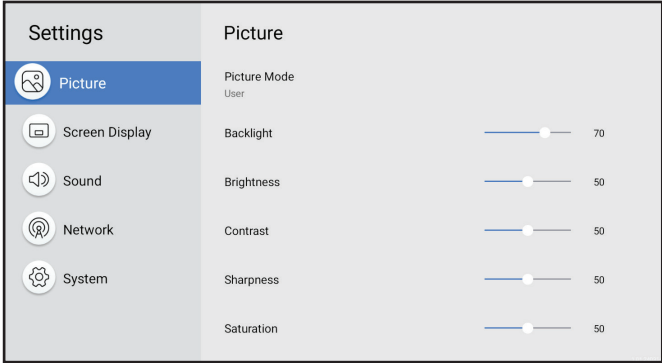

KAPITEL 5: Einstellungen anpassen

5.1 Einstellungen-Menü

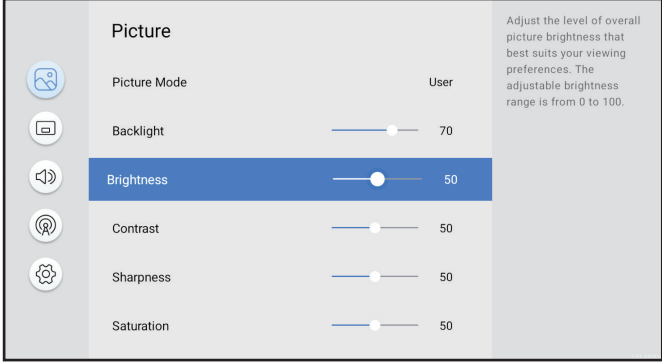
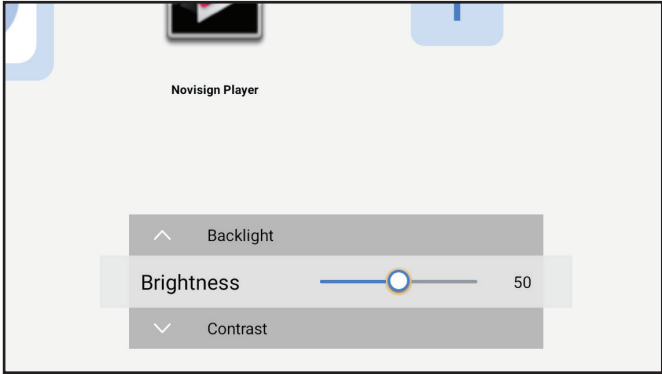
#	Menünavigation	Bedienung
1	<p>Zeigt das Bild-Menü.</p> 	<p>Drücken Sie die Taste .</p>
2	<p>Ruft das Untermenü auf.</p> 	<ol style="list-style-type: none"> 1 Drücken Sie die Taste \wedge oder \vee, um das Hauptmenüelement auszuwählen. 2 Rufen Sie mit der Taste \rangle oder OK das Untermenü auf. 3 Drücken Sie zur Auswahl des Untermenüelements die Taste \wedge oder \vee. 4 Drücken Sie zum Aufrufen des Einstellungsmodus die Taste OK.
3	<p>Passt die Einstellungen an.</p> <p>Beispiel der Helligkeitsanpassung:</p> 	<ul style="list-style-type: none"> • Passen Sie den Wert mit der Taste \langle oder \rangle nach Wunsch an. • Wählen Sie die gewünschte Einstellung mit der Taste \wedge oder \vee. Drücken Sie dann zum Bestätigen die Taste OK.
4	<p>Schließt das Einstellungs-Menü.</p>	<p>Warten Sie, bis das Einstellungs-Menü automatisch verschwindet (etwa 30 Sekunden), oder drücken Sie die \leftarrow-Taste (wiederholt, falls erforderlich).</p>

Einstellungen anpassen

Wenn Sie Einstellungen verändern, werden die Änderungen in folgenden Fällen gespeichert:

- Wenn Sie zu einem anderen Menü wechseln.
- Schließt das Einstellungen-Menü.
- Wartet, bis sich das Einstellungen-Menü ausblendet.

Hinweis:

- ◆ Einige Menüelemente können nur bei bestimmten Eingangssignalen oder ausgewählten Einstellungen genutzt werden. Nicht auswählbare Menüelemente werden grau dargestellt.

5.1.1 Einstellungen-Menübaum

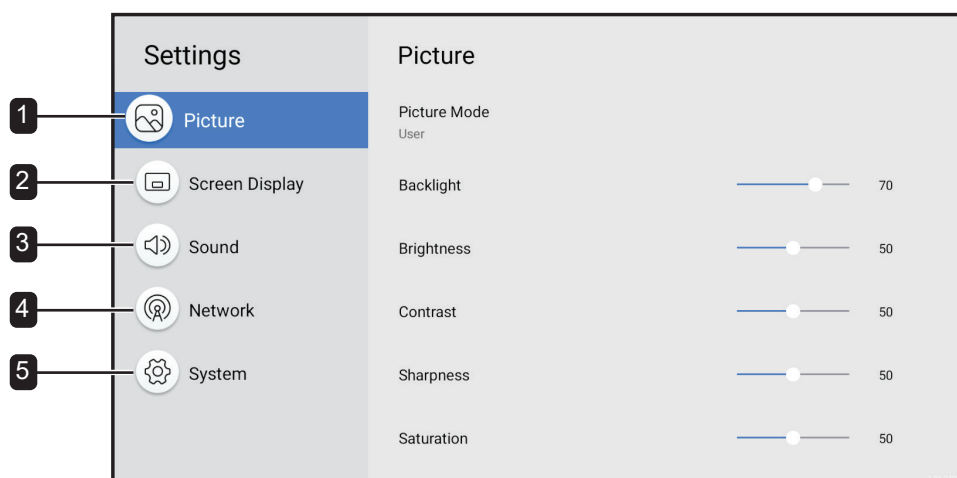

Hauptmenü	Untermenü	Bemerkungen
1. Bild	<ul style="list-style-type: none"> • Bildmodus • Hintergrundbeleuchtung • Helligkeit • Kontrast • Schärfe • Sättigung • Farbtemperatur • Farbsteuerung • Farbbereich • Bild zurücksetzen 	Siehe Seite 45.
2. Bildschirmanzeige	<ul style="list-style-type: none"> • Anzeigeausrichtung • Bildformat • USB-Skalieren-Anzeige • Sprache • HDMI-Version • Erweiterte Einstellungen • Eingangsplanung • Primäres CMS 	Siehe Seite 46.

Einstellungen anpassen

Hauptmenü	Untermenü	Bemerkungen
3. Ton	<ul style="list-style-type: none">• Tonmodus• Balance• Equalizer• Ton zurücksetzen	Siehe Seite 50.
4. Netzwerk	<ul style="list-style-type: none">• Netzwerktyp• WLAN	Siehe Seite 51.
5. System	<ul style="list-style-type: none">• Informationen• Einrichtung starten• Datum und Zeit• Energieverwaltung• Anti-Burn-In• Sicherheit• PC-Verbindungseinstellungen• Anwendung• Logo und Video anpassen• System aufrüsten• Systemrücksetzung	Siehe Seite 54.

Einstellungen anpassen

5.2 Einstellungen konfigurieren

5.2.1 Bild-Menü

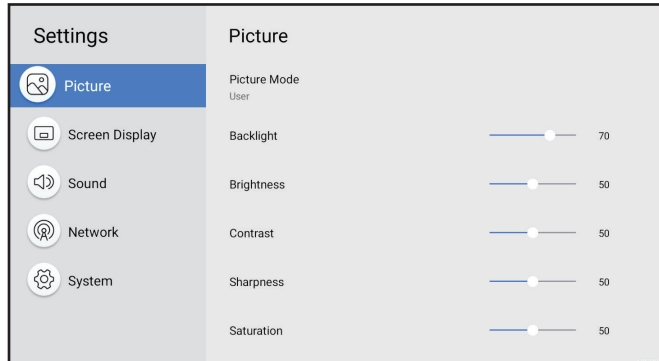

- 1 Drücken Sie die Taste .
Das Bild-Menü öffnet sich automatisch.
- 2 Rufen Sie mit der Taste \rangle oder **OK** das Untermenü auf.
- 3 Drücken Sie zur Auswahl des Untermenüelements die Taste \wedge oder \vee .
- 4 Drücken Sie zum Aufrufen des Einstellungsmodus die Taste **OK**.

Element	Funktion	Bedienung	Bereich
Bildmodus	Wählt die beste Bildqualität-Option basierend auf den Nutzungsszenario.	<ol style="list-style-type: none"> 1 Wählen Sie die gewünschte Einstellung mit den Tasten \wedge oder \vee. 2 Drücken Sie zur Bestätigung die OK-Taste. 	Standard Lebendig Film Monitor Benutzer
Hintergrundbeleuchtung	Passt die Helligkeitsstufe der Hintergrundbeleuchtung optimal an Ihre Anzeigepräferenzen an.	Passen Sie den Wert mit der Taste \langle oder \rangle nach Wunsch an.	0 – 100
Helligkeit	Passt die Stufe der Gesamtbildhelligkeit optimal an Ihre Anzeigepräferenzen an. Hinweis: Dieses Element kann nur angepasst werden, wenn der Bildmodus auf Nutzer eingestellt ist.	Hinweis: Drücken Sie im Anpassungsmodus die Taste \wedge oder \vee und passen Sie zusätzlich Hintergrundbeleuchtung, Helligkeit, Kontrast, Schärfe und Sättigung (bei Bedarf) an.	0 – 100
Kontrast	Passt die Stufe des Gesamtbildkontrasts optimal an Ihre Anzeigepräferenzen an. Hinweis: Dieses Element kann nur angepasst werden, wenn der Bildmodus auf Nutzer eingestellt ist.		0 – 100
Schärfe	Passt die Stufe der Gesamtbildschärfe optimal an Ihre Anzeigepräferenzen an. Hinweis: Dieses Element kann nur angepasst werden, wenn der Bildmodus auf Nutzer eingestellt ist.		0 – 100
Sättigung	Passt die Stufe der Gesamtbildsättigung optimal an Ihre Anzeigepräferenzen an. Hinweis: Dieses Element kann nur angepasst werden, wenn der Bildmodus auf Nutzer eingestellt ist.		0 – 100

Einstellungen anpassen

Element	Funktion	Bedienung	Bereich
Farbtemperatur	Wählt die Farbtemperatur, die optimal zu Ihren Anzeigepräferenzen passt. Hinweis: Dieses Element kann nur angepasst werden, wenn der Bildmodus auf Nutzer eingestellt ist.	<ol style="list-style-type: none"> 1 Wählen Sie die gewünschte Einstellung mit den Tasten \wedge oder \vee. 2 Drücken Sie zur Bestätigung die OK-Taste. 	Nativ Warm Kühl Benutzer
Farbsteuerung	Wählt das Farb-RGB, das optimal zu Ihren Anzeigepräferenzen passt. Hinweis: Dieses Element kann nur angepasst werden, wenn der Bildmodus auf Nutzer eingestellt ist.	<ol style="list-style-type: none"> 1 Wählen Sie das Element (R, G oder B), indem Sie die Taste \wedge oder \vee drücken. 2 Passen Sie den Wert mit der Taste \langle oder \rangle nach Wunsch an. 	0 – 255
Farbbereich	Zum Anpassen der Schwarz- und Weißwerte der Videoquelle.	<ol style="list-style-type: none"> 1 Wählen Sie die gewünschte Einstellung mit den Tasten \wedge oder \vee. 2 Drücken Sie zur Bestätigung die OK-Taste. 	Auto Voll Begrenzt
Bild zurücksetzen	Zum Zurücksetzen aller Einstellungen im Bild-Menü auf ihre Standardeinstellungen.	<ol style="list-style-type: none"> 1 Drücken Sie zur Auswahl des Registers „Ja“ oder „Nein“ die Taste \langle oder \rangle. 2 Drücken Sie zur Bestätigung die OK-Taste. 	/

5.2.2 Bildschirmanzeige-Menü

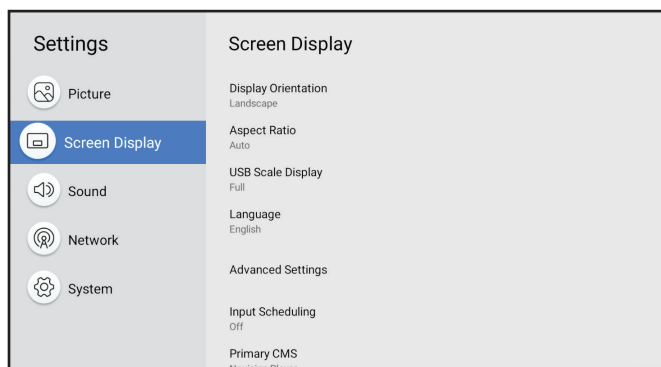

- 1 Drücken Sie die Taste \odot .
- 2 Drücken Sie zur Auswahl des Bildschirmanzeige-Menüs die Taste \wedge oder \vee .
- 3 Rufen Sie mit der Taste \rangle oder **OK** das Untermenü auf.
- 4 Drücken Sie zur Auswahl des Untermenüelements die Taste \wedge oder \vee .
- 5 Drücken Sie zum Aufrufen des Einstellungsmodus die Taste **OK**.

Element	Funktion	Bedienung	Bereich
Anzeigeausrichtung	Wählen Sie aus, ob der Bildschirminhalt im Hoch- oder Querformat ausgerichtet sein soll. Hinweis: Dieses Element wird nicht unterstützt, wenn die Quelle HDMI ist.	<ol style="list-style-type: none"> 1 Wählen Sie die gewünschte Einstellung mit den Tasten \wedge oder \vee. 2 Drücken Sie zur Bestätigung die OK-Taste. 	Querformat Hochformat
Bildformat	Wählt das Bildseitenverhältnis, das optimal zu Ihrer Anzeigenumgebung passt. Hinweis: Dieses Element ist nur bei einer HDMI-Quelle verfügbar.	<ol style="list-style-type: none"> 1 Wählen Sie die gewünschte Einstellung mit den Tasten \wedge oder \vee. 2 Drücken Sie zur Bestätigung die OK-Taste. 	Autom. 16:9 4:3

Einstellungen anpassen

Element	Funktion	Bedienung	Bereich
USB-Skalieren-Anzeige	Wählt die USB-Skalieren-Anzeige, die optimal zu Ihrer Anzeigenumgebung passt. Hinweis: Dieses Element ist nur bei einer USB-Signage-Quelle verfügbar.	<ol style="list-style-type: none"> 1 Wählen Sie die gewünschte Einstellung mit den Tasten \wedge oder \vee. 2 Drücken Sie zur Bestätigung die OK-Taste. 	Voll Skalieren
Sprache	Wählt die Schnittstellensprache.		English Deutsch Українська Italiano Español/ Français Русский Polski Dutch Magyar nyelv Dansk Čeština العربية Türkçe 繁體中文
HDMI-Version	Wählt die HDMI-Version.		HDMI 1.4 (DS3251/ DS4351U / DS5551U / DS6551U) HDMI 2.0 (DS4351U / DS5551U / DS6551U)

Einstellungen anpassen

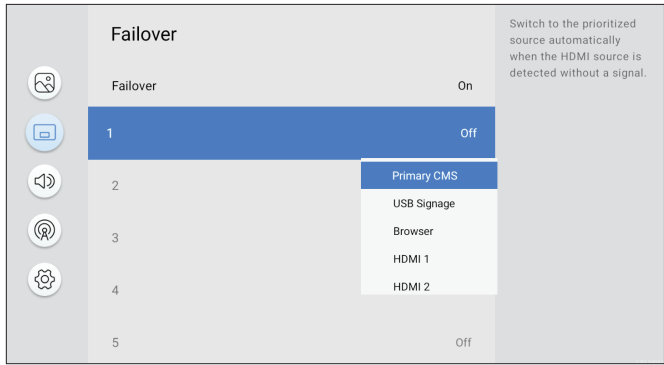
Element	Funktion	Bedienung	Bereich
Erweiterte Einstellungen	Zum Konfigurieren der relevanten Einstellungen des Eingangssignals.	/	Quelle erkennen Startquelle
	Quelle erkennen: Wechselt zu einer aktiven HDMI-Quelle, wenn das primäre Eingangsgerät getrennt wird.	<ol style="list-style-type: none"> 1 Drücken Sie zur Auswahl des Untermenüelements die Taste \wedge oder \vee. 2 Drücken Sie zur Bestätigung die OK-Taste. 	Aus Ein
	Failover: Automatisch zur priorisierten Quelle wechseln, wenn die HDMI-Quelle ohne Signal erkannt wird.	<ol style="list-style-type: none"> 3 Wählen Sie die gewünschte Einstellung mit den Tasten \wedge oder \vee. 4 Drücken Sie zur Bestätigung die OK-Taste. 	Aus Ein
			
Hinweis: Die Funktionen Quellenerkennung und Failover stehen im Konflikt miteinander. Wenn Benutzer die Quellenerkennung aktivieren, funktioniert Failover nicht und umgekehrt.			
	Startquelle: Zur Auswahl der Signalquelle beim Neustarten des LCD-Displays.	<ol style="list-style-type: none"> 1 Drücken Sie zur Auswahl des Untermenüelements die Taste \wedge oder \vee. 2 Drücken Sie zur Bestätigung die OK-Taste. 3 Wählen Sie die gewünschte Einstellung mit den Tasten \wedge oder \vee. 4 Drücken Sie zur Bestätigung die OK-Taste. 	Primäres CMS USB-Signage Browser Bildschirmfreigabe HDMI 1 HDMI 2 HDMI 3 Apps

Einstellungen anpassen

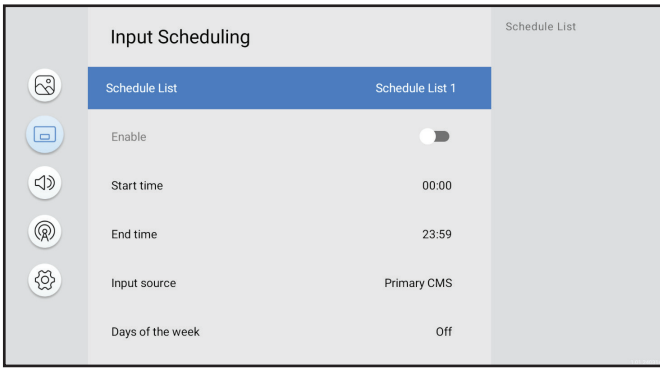
Element	Funktion	Bedienung	Bereich
Eingangsplanung	Zum Planen der Wiedergabe einer bestimmten Signalquelle zur zugewiesenen Zeit entsprechend Ihren Vorliegen.	/	Aus Eingangsplanung
			
	Zeitplanliste: Zur Auswahl der Zeitplanliste.	<ol style="list-style-type: none"> 1 Drücken Sie zur Auswahl des Untermenüelements die Taste \wedge oder \vee. 2 Drücken Sie zur Bestätigung die OK-Taste. 3 Wählen Sie die gewünschte Einstellung mit den Tasten \wedge oder \vee. 4 Drücken Sie zur Bestätigung die OK-Taste. 	Zeitplanliste 1 Zeitplanliste 2 Zeitplanliste 3 Zeitplanliste 4 Zeitplanliste 5 Zeitplanliste 6 Zeitplanliste 7
	Aktivieren: Zum De-/Aktivieren des Zeitplans. Hinweis: Dieses Element ist nur verfügbar, wenn der Zeitplan aktiv ist.	<ol style="list-style-type: none"> 1 Drücken Sie zur Auswahl des Untermenüelements die Taste \wedge oder \vee. 2 Drücken Sie zur Bestätigung die OK-Taste. 3 Wählen Sie das gewünschte Element mit den Tasten \wedge oder \vee. 4 Drücken Sie zum Ein- oder Ausschalten der Funktion die Taste OK. 	Aktiviert Deaktiviert
	Startzeit: Zur Auswahl der Startzeit des Zeitplans.	<ol style="list-style-type: none"> 1 Drücken Sie zur Auswahl des Untermenüelements die Taste \wedge oder \vee. 	00 bis 23 (Stunden)
	Endzeit: Zur Auswahl der Endzeit des Zeitplans.	<ol style="list-style-type: none"> 2 Drücken Sie zur Bestätigung die OK-Taste. 3 Wählen Sie die gewünschte Stunde mit der Taste \wedge oder \vee. 4 Drücken Sie die Taste \rangle. 5 Wählen Sie die gewünschte Minute mit der Taste \wedge oder \vee. 	00 bis 59 (Minuten)
	Eingangsquelle: Wählt die Eingangsquelle.	<ol style="list-style-type: none"> 1 Drücken Sie zur Auswahl des Untermenüelements die Taste \wedge oder \vee. 2 Drücken Sie zur Bestätigung die OK-Taste. 3 Wählen Sie die gewünschte Einstellung mit den Tasten \wedge oder \vee. 4 Drücken Sie zur Bestätigung die OK-Taste. 	Primäres CMS USB-Signage Browser HDMI 1 HDMI 2 HDMI 3

Einstellungen anpassen

Element	Funktion	Bedienung	Bereich
Eingangsplanung	<p>Wochentage: Zur Auswahl der Wochentage, an denen der Zeitplan aktiviert ist.</p> <p>Hinweis: Wenn Sie die Wochentage auf Manuell einstellen, wählen Sie das Kontrollkästchen neben dem/den Tag(en), an dem/denen der Zeitplan aktiv ist.</p>	<ol style="list-style-type: none"> 1 Drücken Sie zur Auswahl des Untermenüelements die Taste \wedge oder \vee. 2 Drücken Sie zur Bestätigung die OK-Taste. 3 Wählen Sie die gewünschte Einstellung mit den Tasten \wedge oder \vee. 4 Drücken Sie zur Bestätigung die OK-Taste. 	Aus Täglich Mo. bis Fr. Mo. bis Sa. Sa. bis So. Manuell
	<p>Wöchentlich wiederholen: Zum De-/Aktivieren der wöchentlichen Wiederholung des Zeitplans.</p>	<ol style="list-style-type: none"> 1 Drücken Sie zur Auswahl des Untermenüelements die Taste \wedge oder \vee. 2 Drücken Sie zur Bestätigung die OK-Taste. 3 Wählen Sie das gewünschte Element mit den Tasten \wedge oder \vee. 4 Drücken Sie zum Ein- oder Ausschalten der Funktion die Taste OK. 	Aktiviert Deaktiviert
Primäres CMS	Zur Auswahl des Content-Management-Systems, das Sie primär nutzen. Die Quelle des primäres CMS ändert sich basierend auf dieser Einstellung.	<ol style="list-style-type: none"> 1 Wählen Sie die gewünschte Einstellung mit den Tasten \wedge oder \vee. 2 Drücken Sie zur Bestätigung die OK-Taste. 	Novisign-Player Weitere installierte Apps

5.2.3 Ton-Menü

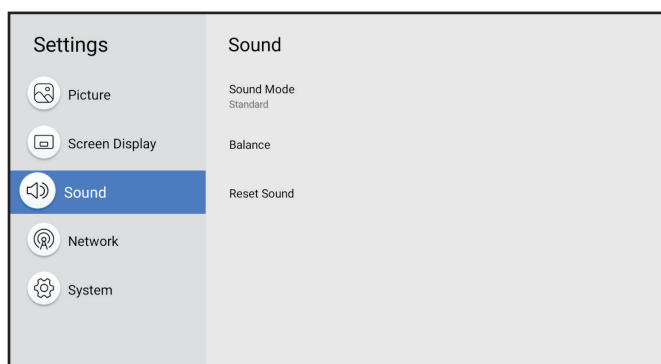

- 1 Drücken Sie die Taste \odot .
- 2 Drücken Sie zur Auswahl des Ton-Menüs die Taste \wedge oder \vee .
- 3 Rufen Sie mit der Taste \rangle oder **OK** das Untermenü auf.
- 4 Drücken Sie zur Auswahl des Untermenüelements die Taste \wedge oder \vee .
- 5 Drücken Sie zum Aufrufen des Einstellungsmodus die Taste **OK**.

Element	Funktion	Bedienung	Bereich
Tonmodus	Zur Auswahl des Tonmodus, der am besten zu Ihrer Audioumgebung passt.	<ol style="list-style-type: none"> 1 Wählen Sie die gewünschte Einstellung mit den Tasten \wedge oder \vee. 2 Drücken Sie zur Bestätigung die OK-Taste. 	Standard Musik Film Benutzer

Einstellungen anpassen

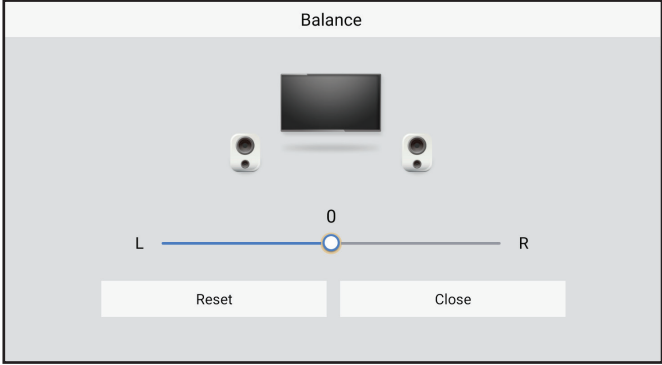
Element	Funktion	Bedienung	Bereich
Balance	Passt die Lautsprecherlautstärke zur Optimierung Ihrer Tonbalance an.	Passen Sie den Wert mit der Taste < oder > nach Wunsch an.	L~0~R
			
	<p>Zurücksetzen: Zum Zurücksetzen der Balance-Einstellungen auf ihre Standardwerte.</p> <p>Schließen: Zum Schließen des Balance-Menüs.</p>	<ol style="list-style-type: none"> 1 Drücken Sie zur Auswahl des „Zurücksetzen“-Registers die Taste ∨, < oder >. 2 Drücken Sie zur Bestätigung die OK-Taste. 	/
<p>Zurücksetzen: Zum Zurücksetzen der Equalizer-Einstellungen auf ihre Standardwerte.</p> <p>Schließen: Zum Schließen des Equalizer-Menüs.</p>	<ol style="list-style-type: none"> 1 Drücken Sie zur Auswahl des „Zurücksetzen“-Registers die Taste ∨, < oder >. 2 Drücken Sie zur Bestätigung die OK-Taste. 	/	
Equalizer	<p>Passt den Equalizer so an, dass Lautstärke und Tonhöhen angepasst werden und eine satte Tonausgabe erzeugt wird.</p> <p>Hinweis: Dieses Element ist nur verfügbar, wenn der Tonmodus auf Nutzer eingestellt ist.</p>	<ol style="list-style-type: none"> 1 Passen Sie den Wert mit der Taste ^ oder v nach Wunsch an. 2 Wechseln Sie mit der Taste < oder > zur nächsten Frequenz der Toneinstellung. <p>Hinweis: Sie können die Frequenz des Tons für 100 Hz, 200 Hz, 500 Hz, 1 kHz und 2 kHz anpassen.</p>	-10~10
	<p>Zurücksetzen: Zum Zurücksetzen der Equalizer-Einstellungen auf ihre Standardwerte.</p> <p>Schließen: Zum Schließen des Equalizer-Menüs.</p>	<ol style="list-style-type: none"> 1 Drücken Sie zur Auswahl des „Zurücksetzen“-Registers die Taste ∨, < oder >. 2 Drücken Sie zur Bestätigung die OK-Taste. 	/
Ton zurücksetzen	Zum Zurücksetzen aller Toneinstellungen auf ihre Standardeinstellungen.	<ol style="list-style-type: none"> 1 Drücken Sie zur Auswahl von „Ja“ oder „Nein“ die Taste < oder >. 2 Drücken Sie zur Bestätigung die OK-Taste. 	/

Einstellungen anpassen

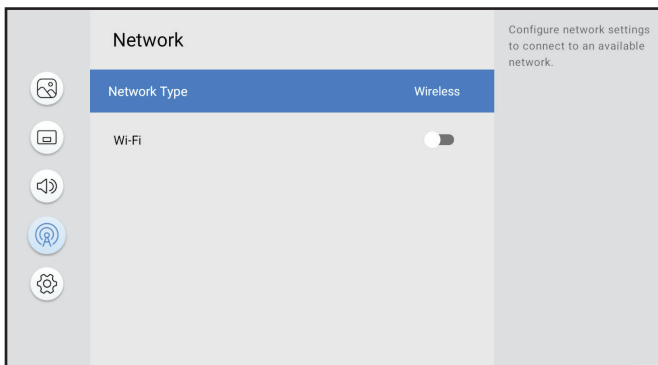

- 1 Drücken Sie die Taste .
- 2 Drücken Sie zur Auswahl des Netzwerk-Menüs die Taste \wedge oder \vee .
- 3 Rufen Sie mit der Taste \rangle oder **OK** das Untermenü auf.
- 4 Drücken Sie zur Auswahl des Untermenüelements die Taste \wedge oder \vee .
- 5 Drücken Sie zum Aufrufen des Einstellungsmodus die Taste **OK**.

Element	Funktion	Bedienung	Bereich
Netzwerktyp	Zum Konfigurieren der Netzwerkeinstellungen zur Verbindung mit einem verfügbaren Netzwerk.	<ol style="list-style-type: none"> 1 Wählen Sie die gewünschte Einstellung mit den Tasten \wedge oder \vee. 2 Drücken Sie zur Bestätigung die OK-Taste. 	Drahtlos LAN-Kabel
WLAN	<p>Aktiviert die WLAN-Funktion und konfiguriert die Netzwerkeinstellungen zur Verbindung mit einem verfügbaren WLAN.</p> <p>Hinweis: Dieses Element ist nur verfügbar, wenn der Netzwerktyp auf Drahtlos eingestellt ist.</p>	<ol style="list-style-type: none"> 1 Drücken Sie zur Auswahl des WLAN-Netzwerks, zu dem Sie eine Verbindung herstellen möchten, die Taste \wedge oder \vee. 2 Drücken Sie die OK-Taste. 3 Geben Sie das Kennwort ein (falls erforderlich). 4 Drücken Sie zur Auswahl des „Verbinden“-Registers die Taste \wedge oder \vee. <p>Hinweis: Drücken Sie zum Trennen der WLAN-Netzwerkverbindung die Taste \wedge oder \vee, um das WLAN-Netzwerk auszuwählen, drücken Sie dann die Taste OK. Wählen Sie durch erneutes Drücken der Taste \wedge oder \vee die Option Netzwerk vergessen. Wählen Sie mit der Taste \wedge oder \vee das „OK“-Register und drücken Sie dann zum Bestätigen die Taste OK.</p>	/

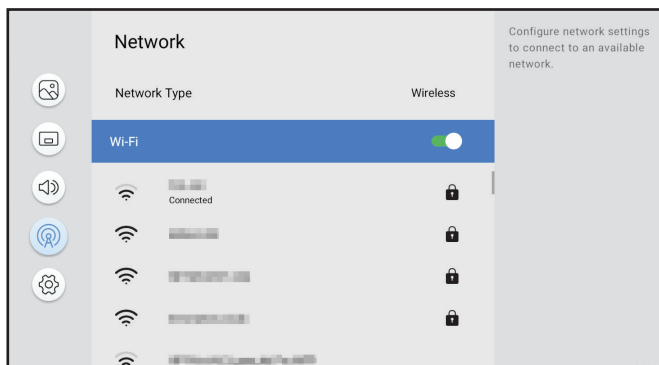

Einstellungen anpassen

Element	Funktion	Bedienung	Bereich
Verbunden/ Nicht verbunden	<p>Zeigt den LAN-Verbindungsstatus.</p> <p>Hinweis:</p> <ul style="list-style-type: none"> Dieses Element ist nur verfügbar, wenn der Netzwerktyp auf LAN-Kabel eingestellt ist. Wenn das RJ-45-Kabel an das LCD-Display angeschlossen ist und die IP-Einstellungen richtig konfiguriert sind, ist dieses Element möglicherweise im „Nicht verbunden“-Status, da LAN-Sperre im Menü System > Sicherheit aktiviert ist. Deaktivieren Sie die LAN-Sperre. 	/	/
IP-Einstellungen	Zum Konfigurieren der LAN-Verbindungsparameter.	<ol style="list-style-type: none"> Wählen Sie die gewünschte Einstellung mit den Tasten ^ oder v. Drücken Sie die OK-Taste. 	/
	IP-Einstellung: Zur Auswahl des Netzwerktyps.	<ol style="list-style-type: none"> Wählen Sie die gewünschte Einstellung mit den Tasten ^ oder v. Drücken Sie die OK-Taste. 	DHCP Statisch
	IP-Adresse: Zur Eingabe der IP-Adresse.	<ol style="list-style-type: none"> Geben Sie das erste Segment der Adresse ein. Drücken Sie die Taste < oder >. Geben Sie das nächste Segment der Adresse ein. Wiederholen Sie die Schritte 2 bis 3, bis alle vier Segmente der Adresse eingegeben sind. Drücken Sie zur Auswahl des „OK“-Registers die Taste < oder >. Drücken Sie zur Bestätigung die OK-Taste. 	0~255

Einstellungen anpassen

Element	Funktion	Bedienung	Bereich
IP-Einstellungen	Gateway: Zur Eingabe der Gateway-Adresse.	<ol style="list-style-type: none"> 1 Geben Sie das erste Segment der Adresse ein. 2 Drücken Sie die Taste < oder >. 3 Geben Sie das nächste Segment der Adresse ein. 4 Wiederholen Sie die Schritte 2 bis 3, bis alle vier Segmente der Adresse eingegeben sind. 5 Drücken Sie zur Auswahl des „OK“-Registers die Taste < oder >. 6 Drücken Sie zur Bestätigung die OK-Taste. 	0~255
	Subnetz-Maske: Zur Eingabe der Adresse der Subnetz-Maske.	<ol style="list-style-type: none"> 1 Geben Sie das erste Segment der Adresse ein. 2 Drücken Sie die Taste < oder >. 3 Geben Sie das nächste Segment der Adresse ein. 4 Wiederholen Sie die Schritte 2 bis 3, bis alle vier Segmente der Adresse eingegeben sind. 5 Drücken Sie zur Auswahl des „OK“-Registers die Taste < oder >. 6 Drücken Sie zur Bestätigung die OK-Taste. 	0~255
	DNS 1/DNS 2: Zur Eingabe der Adressen von DNS 1 und DNS 2.	<ol style="list-style-type: none"> 1 Geben Sie das erste Segment der Adresse ein. 2 Drücken Sie die Taste < oder >. 3 Geben Sie das nächste Segment der Adresse ein. 4 Wiederholen Sie die Schritte 2 bis 3, bis alle vier Segmente der Adresse eingegeben sind. 5 Drücken Sie zur Auswahl des „OK“-Registers die Taste < oder >. 6 Drücken Sie zur Bestätigung die OK-Taste. 	0~255
	OK/Abbrechen: Zum Bestätigen oder Verwerfen der IP-Einstellungen.	<ol style="list-style-type: none"> 1 Drücken Sie zur Auswahl des „OK“- oder „Abbrechen“-Registers die Taste < oder >. 2 Drücken Sie zur Bestätigung die OK-Taste. 	/

5.2.5 System-Menü

Einstellungen anpassen

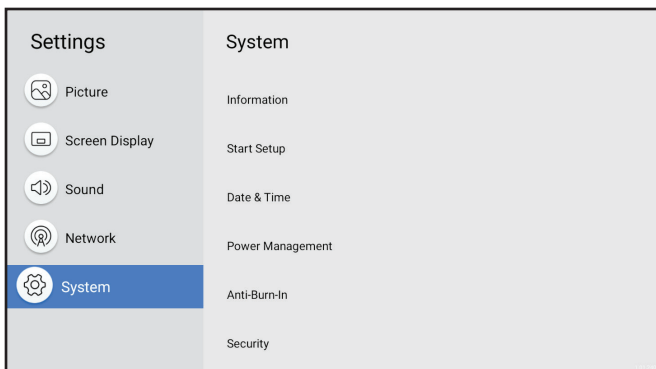

- 1 Drücken Sie die Taste .
- 2 Drücken Sie zur Auswahl des System-Menüs die Taste \wedge oder \vee .
- 3 Rufen Sie mit der Taste \rangle oder **OK** das Untermenü auf.
- 4 Drücken Sie zur Auswahl des Untermenüelements die Taste \wedge oder \vee .
- 5 Drücken Sie zum Aufrufen des Einstellungsmodus die Taste **OK**.

Element	Funktion	Bedienung	Bereich
Informationen	<p>Zeigt die Informationen dieses LCD-Displays an:</p> <ul style="list-style-type: none"> • Softwareversion • GeräteName • ModellName • Monitor-ID • Kabel-MAC-Adresse • Kabel-IP-Adresse • Drahtlos-MAC-Adresse • Drahtlos-IP-Adresse • DDR RAM • Flash-ROM • Freier Speicherplatz auf internem Speicher 	/	/
	<p>GeräteName: Zur Auswahl des Namens des LCD-Displays.</p>	<ol style="list-style-type: none"> 1 Drücken Sie zur Auswahl des Untermenüelements die Taste \wedge oder \vee. 2 Drücken Sie die OK-Taste. 3 Wählen Sie die gewünschte Einstellung mit den Tasten \wedge oder \vee. 4 Drücken Sie zur Bestätigung die OK-Taste. <p>Hinweis: Wenn Sie die Option Nutzereingabe wählen, geben Sie den Namen des LCD-Displays ein und drücken Sie zur Auswahl des Registers „OK“ oder „Abbrechen“ die Taste \langle oder \rangle, damit die Einstellung entsprechend gespeichert oder verworfen wird. Drücken Sie dann zum Bestätigen die Taste OK.</p>	DS01 Nutzereingabe
Informationen	<p>Monitor-ID: Zur Eingabe der ID des LCD-Displays bei Verwendung mehrerer Displays.</p>	<ol style="list-style-type: none"> 1 Geben Sie die ID des Monitors ein. 2 Drücken Sie die Taste \vee. 3 Drücken Sie zur Auswahl des „OK“- oder „Abbrechen“-Registers die Taste \langle oder \rangle. 4 Drücken Sie zur Bestätigung die OK-Taste. 	0~255

Einstellungen anpassen

Element	Funktion	Bedienung	Bereich
Einrichtung starten	Zum Initialisieren aller Elemente im gesamten Einstellungs-Menü. Befolgen Sie die Bildschirmanweisungen zum Abschließen der Ersteinrichtung.	Geben Sie die persönliche Identifikationsnummer (PIN) ein. Hinweis: Die Standard-PIN lautet „000000“ ohne Anführungsstriche.	/
Datum und Zeit	Zum Konfigurieren der aktuellen Datums- und Zeiteinstellungen.	/	/
	Automatisches Datum und Uhrzeit: Zum Festlegen, ob Datum und Uhrzeit automatisch ermittelt werden sollen.	<ol style="list-style-type: none"> 1 Drücken Sie zur Auswahl des Untermenüelements die Taste \wedge oder \vee. 2 Drücken Sie die OK-Taste. 3 Wählen Sie das gewünschte Element mit den Tasten \wedge oder \vee. 4 Drücken Sie zur Bestätigung die OK-Taste. 	Ein Aus
	Datum: Zur Einstellung des Datums. Hinweis: Dieses Element ist nur verfügbar, wenn der Automatische Datum und Uhrzeit auf Aus eingestellt ist.	<ol style="list-style-type: none"> 1 Drücken Sie zur Auswahl des Untermenüelements die Taste \wedge oder \vee. 2 Drücken Sie die OK-Taste. 3 Wählen Sie die gewünschte Stunde mit der Taste \wedge oder \vee. 4 Drücken Sie die Taste \rangle. 5 Wiederholen Sie die Schritte 3 bis 4 zur Auswahl von Monat und Jahr. 6 Drücken Sie zur Bestätigung die OK-Taste. 	1 bis 31 (Tag) 1 bis 12 (Monat) 20XX (Jahr)
Zeit: Zum Einstellen der Uhrzeit. Hinweis: Dieses Element ist nur verfügbar, wenn der Automatische Datum und Uhrzeit auf Aus eingestellt ist.	<ol style="list-style-type: none"> 1 Drücken Sie zur Auswahl des Untermenüelements die Taste \wedge oder \vee. 2 Drücken Sie die OK-Taste. 3 Wählen Sie die gewünschte Stunde mit der Taste \wedge oder \vee. 4 Drücken Sie die Taste \rangle. 5 Wiederholen Sie die Schritte 3 bis 4 zur Auswahl der Minuten. 6 Drücken Sie zur Bestätigung die OK-Taste. 	01 bis 12 (Stunde) 00 bis 59 (Minute) AM/PM	

Einstellungen anpassen

Element	Funktion	Bedienung	Bereich
NTP-Einstellungen	Zur Festlegung der Server-URL und Zeitzone als Quelle zum Beziehen der Netzwerkzeit.	/	/
	Network Time Protocol: Zum De-/Aktivieren der Verwendung des Online-Zeitserver.	<ol style="list-style-type: none"> 1 Drücken Sie zur Auswahl des Untermenüelements die Taste \wedge oder \vee. 2 Drücken Sie die OK-Taste. 3 Wählen Sie das gewünschte Element mit den Tasten \wedge oder \vee. 4 Drücken Sie zur Bestätigung die OK-Taste. 	Nutzen Nicht nutzen
	Server-URL: Zur Eingabe der URL des NTP-Servers. Hinweis: Dieses Element ist nur verfügbar, wenn der Network Time Protocol auf Nutzen eingestellt ist.	<ol style="list-style-type: none"> 1 Drücken Sie zur Auswahl des Untermenüelements die Taste \wedge oder \vee. 2 Drücken Sie die OK-Taste. 3 Geben Sie die URL ein. 4 Drücken Sie die Taste \vee. 5 Drücken Sie zur Auswahl des „OK“- oder „Abbrechen“-Registers die Taste \langle oder \rangle. 6 Drücken Sie zur Bestätigung die OK-Taste. 	0 bis 255 (Symbol)
	Zeitzone: Zur Auswahl der Zeitzone.	<ol style="list-style-type: none"> 1 Drücken Sie zur Auswahl des Untermenüelements die Taste \wedge oder \vee. 2 Drücken Sie die OK-Taste. 3 Wählen Sie das gewünschte Element mit den Tasten \wedge oder \vee. 4 Drücken Sie zur Bestätigung die OK-Taste. 	Midway GMT-11:00~ Tongatapu GMT+13:00
	24-Stunden-Format verwenden: Zur Einstellung des Stundenformats.	<ol style="list-style-type: none"> 1 Drücken Sie zur Auswahl des Untermenüelements die Taste \wedge oder \vee. 2 Drücken Sie zum Ein- oder Ausschalten der Funktion die Taste OK. 	Aktiviert Deaktiviert
	OK/Abbrechen: Zum Bestätigen oder Verwerfen der NTP-Einstellungen.	<ol style="list-style-type: none"> 1 Drücken Sie zur Auswahl des Untermenüelements die Taste \vee. 1 Drücken Sie zur Auswahl des „Speichern“- oder „Abbrechen“-Registers die Taste \langle oder \rangle. 2 Drücken Sie zur Bestätigung die OK-Taste. 	/
Energieverwaltung	Zum Konfigurieren der Energieeinstellungen des LCD-Displays.	/	/

Einstellungen anpassen

Element	Funktion	Bedienung	Bereich
Energieverwaltung	Energiesparmodus aktivieren in: Das System aktiviert den Energiesparmodus, wenn kein Signal innerhalb des zugewiesenen Zeitraums erkannt wird.	<ol style="list-style-type: none"> 1 Drücken Sie zur Auswahl des Untermenüelements die Taste \wedge oder \vee. 2 Drücken Sie die OK-Taste. 3 Wählen Sie die gewünschte Einstellung mit den Tasten \wedge oder \vee. 4 Drücken Sie zur Bestätigung die OK-Taste. 	<p>Aus</p> <p>10 Minuten</p> <p>15 Minuten</p> <p>30 Minuten</p> <p>45 Minuten</p> <p>60 Minuten</p>
	Energiesparen durch: Zum Einsparen von Energie, wenn kein Signal anliegt. Das System ruft den Bereitschaftsmodus/ Ruhezustand auf.	<ol style="list-style-type: none"> 1 Drücken Sie zur Auswahl des Untermenüelements die Taste \wedge oder \vee. 2 Drücken Sie die OK-Taste. 3 Wählen Sie die gewünschte Einstellung mit den Tasten \wedge oder \vee. 4 Drücken Sie zur Bestätigung die OK-Taste. 	<p>Bereitschaft</p> <p>Schlaf</p>
	Ein-/Aus-Timer: Zum Einstellen des LCD-Displays auf Ein- oder Ausschaltung zu einer festen Zeit. a) Zum De-/Aktivieren der Ein-/Aus-Timers. b) Zum Einschalten des Timers. c) Zum Ausschalten des Timers.	<ol style="list-style-type: none"> 1 Drücken Sie zur Auswahl des Untermenüelements die Taste \wedge oder \vee. 2 Drücken Sie die OK-Taste. 3 Drücken Sie zur Auswahl der Elemente im Untermenü die Taste \wedge oder \vee. 4 Drücken Sie die OK-Taste. 	/
	- Ein-/Aus-Timer-Modus: Zur Auswahl des Modus des Ein-/Aus-Timers. - Aus: Timer ist ausgeschaltet. - Standard: Befolgt den Ein-/Aus-Timer, der im Einstellungen-Menü eingestellt ist. - Wiedergabezeit: Befolgt den Ein-/Aus-Timer, der im USB-Signage-Menü eingestellt ist.	<ol style="list-style-type: none"> 1 Wählen Sie die gewünschte Einstellung mit den Tasten \wedge oder \vee. 2 Drücken Sie zur Bestätigung die OK-Taste. 	<p>Aus</p> <p>Standard</p> <p>Wiedergabezeit</p>
	- Ein-Timer: Zum Einstellen des LCD-Displays auf Einschaltung zu einer festen Zeit. Wählen Sie dann Tag und Uhrzeit.	<ol style="list-style-type: none"> 1 Drücken Sie zur Auswahl des Elements im Untermenü die Taste \wedge oder \vee. 2 Drücken Sie die OK-Taste. Wählen Sie dann Tag und Uhrzeit, wenn das LCD-Display eingeschaltet wird. 	<p>Aus</p> <p>Ein</p>
	- Aus-Timer: Zum Einstellen des LCD-Displays auf Abschaltung zu einer festen Zeit. Wählen Sie dann Tag und Uhrzeit.	<ol style="list-style-type: none"> 1 Drücken Sie zur Auswahl des Elements im Untermenü die Taste \wedge oder \vee. 2 Drücken Sie die OK-Taste. Wählen Sie dann Tag und Uhrzeit, wenn das LCD-Display abgeschaltet wird. 	<p>Aus</p> <p>Ein</p>
	Energiesteuerung: Zum Konfigurieren verschiedener energiebezogener Einstellungen.	/	/

Einstellungen anpassen

Element	Funktion	Bedienung	Bereich
Energieverwaltung	- Auto-Einschaltung: Schaltet das LCD-Display automatisch ein, wenn das Display an die Stromquelle angeschlossen wird.	<ol style="list-style-type: none"> 1 Drücken Sie zur Auswahl des Untermenüelements die Taste \wedge oder \vee. 2 Drücken Sie zum Ein- oder Ausschalten der Funktion die Taste OK. 	Aktiviert Deaktiviert
	- HDMI-Aufweckung: Schaltet das LCD-Display ein oder weckt es aus dem Ruhezustand oder Bereitschaftsmodus auf, wenn ein HDMI-Signal erkannt wird.	<ol style="list-style-type: none"> 1 Drücken Sie zur Auswahl des Untermenüelements die Taste \wedge oder \vee. 2 Drücken Sie zum Ein- oder Ausschalten der Funktion die Taste OK. 	Aktiviert Deaktiviert
	- Wake On LAN (Wake-On-LAN): Schaltet das LCD-Display ein oder weckt es aus dem Ruhezustand oder Bereitschaftsmodus auf, indem eine Netzwerkmeldung gesendet wird.	<ol style="list-style-type: none"> 1 Drücken Sie zur Auswahl des Untermenüelements die Taste \wedge oder \vee. 2 Drücken Sie zum Ein- oder Ausschalten der Funktion die Taste OK. 	Aktiviert Deaktiviert
	- Ein-/Austaste: Zum Konfigurieren des Verhaltens der Ein-/Austaste des LCD-Displays und der Fernbedienung.	<ol style="list-style-type: none"> 1 Wählen Sie die gewünschte Einstellung mit den Tasten \wedge oder \vee. 2 Drücken Sie zur Bestätigung die OK-Taste. 	Nur Betriebsmodus Betriebsmodus und Bereitschaftsmodus Ruhezustand
Anti-Burn-In	Wählen Sie das Zeitintervall in Sekunden für das LCD-Display, damit das Bild leicht vergrößert und die Position der Pixel in vier Richtungen (nach oben, unten, links und rechts) verschoben wird.	/	/
	Mitteilung: erinnert Sie an den Anti-Burn-in™-Prozess.	<ol style="list-style-type: none"> 1 Drücken Sie zur Auswahl des Untermenüelements die Taste \wedge oder \vee. 2 Drücken Sie zum Ein- oder Ausschalten der Funktion die Taste OK. 	Aktiviert Deaktiviert
	Timer: Zur Auswahl der Intervallzeit (Stunden) zwischen der Aktivierung der Funktion.	<ol style="list-style-type: none"> 1 Drücken Sie zur Auswahl des Untermenüelements die Taste \wedge oder \vee. 2 Drücken Sie die OK-Taste. 3 Wählen Sie die gewünschte Einstellung mit den Tasten \wedge oder \vee. 4 Drücken Sie zur Bestätigung die OK-Taste. 	1 Stunde 2 Stunden 3 Stunden 7 Stunden
Sicherheit	Zum Konfigurieren der Sicherheitseinstellungen des LCD-Displays.	Geben Sie die PIN ein. Hinweis: Die Standard-PIN lautet „000000“ ohne Anführungsstriche.	/

Einstellungen anpassen

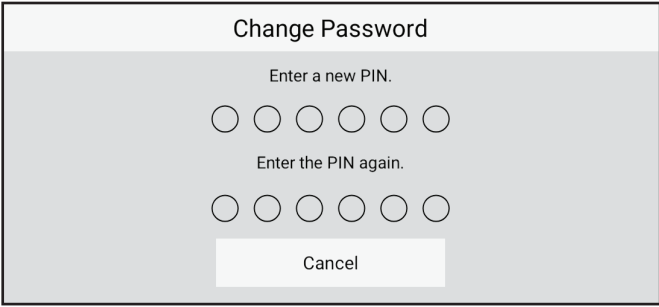
Element	Funktion	Bedienung	Bereich
Sicherheit	Kennwort ändern: Zum Ändern Ihrer 6-stelligen PIN.	<ol style="list-style-type: none"> 1 Drücken Sie zur Auswahl des Untermenüelements die Taste \wedge oder \vee. 2 Drücken Sie die OK-Taste. 3 Geben Sie eine neue PIN ein. 4 Drücken Sie die Taste \vee. 5 Geben Sie die PIN erneut ein. 	/
			
	Fernbedienung komplett sperren: Zum De-/Aktivieren der Bedienung des LCD-Displays über die Fernbedienung.	<ol style="list-style-type: none"> 1 Drücken Sie zur Auswahl des Untermenüelements die Taste \wedge oder \vee. 2 Drücken Sie zum Ein- oder Ausschalten der Funktion die Taste OK. 	Aktiviert Deaktiviert
	Fernbedienung sperren (mit Ausnahme der Ein-/Austaste): Zum De-/Aktivieren der Bedienung des LCD-Displays über die Fernbedienung. Wenn die Funktion aktiviert ist, werden alle Tasten der Fernbedienung mit Ausnahme der Ein-/Austaste deaktiviert.	<ol style="list-style-type: none"> 1 Drücken Sie zur Auswahl des Untermenüelements die Taste \wedge oder \vee. 2 Drücken Sie zum Ein- oder Ausschalten der Funktion die Taste OK. 	Aktiviert Deaktiviert
	Monitortasten sperren: Zum De-/Aktivieren der Bedienung der Ein-/Austaste des LCD-Displays.	<ol style="list-style-type: none"> 1 Drücken Sie zur Auswahl des Untermenüelements die Taste \wedge oder \vee. 2 Drücken Sie zum Ein- oder Ausschalten der Funktion die Taste OK. 	Aktiviert Deaktiviert
	USB-Auto-Wiedergabe sperren: Zum De-/aktivieren der Wiedergabe von Inhalten des an das LCD-Display angeschlossenen USB-Speichers.	<ol style="list-style-type: none"> 1 Drücken Sie zur Auswahl des Untermenüelements die Taste \wedge oder \vee. 2 Drücken Sie zum Ein- oder Ausschalten der Funktion die Taste OK. 	Aktiviert Deaktiviert
	USB-Sperre: Zum De-/Aktivieren der Anzeige von Inhalten des an das LCD-Display angeschlossenen USB-Speichers.	<ol style="list-style-type: none"> 1 Drücken Sie zur Auswahl des Untermenüelements die Taste \wedge oder \vee. 2 Drücken Sie zum Ein- oder Ausschalten der Funktion die Taste OK. 	Aktiviert Deaktiviert
	HDMI-Sperre: Zum De-/Aktivieren der Bildschirmfreigabe für die HDMI-Quellen.	<ol style="list-style-type: none"> 1 Drücken Sie zur Auswahl des Untermenüelements die Taste \wedge oder \vee. 2 Drücken Sie zum Ein- oder Ausschalten der Funktion die Taste OK. 	Aktiviert Deaktiviert

Einstellungen anpassen

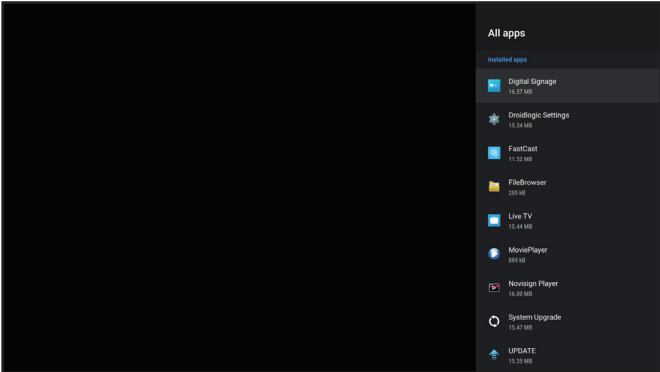
Element	Funktion	Bedienung	Bereich
Sicherheit	LAN-Sperre: Zum De-/Aktivieren der LAN-Verbindung.	<ol style="list-style-type: none"> 1 Drücken Sie zur Auswahl des Untermenüelements die Taste \wedge oder \vee. 2 Drücken Sie zum Ein- oder Ausschalten der Funktion die Taste OK. 	Aktiviert Deaktiviert
	Externe Befehle sperren: Zum De-/aktivieren der Fernsteuerung des LCD-Displays per RS-232-Verbindung.	<ol style="list-style-type: none"> 1 Drücken Sie zur Auswahl des Untermenüelements die Taste \wedge oder \vee. 2 Drücken Sie zum Ein- oder Ausschalten der Funktion die Taste OK. 	Aktiviert Deaktiviert
	Sperre zur Beschränkung der App-Installation: Zum De-/Aktivieren der Installation von Drittanbieter-Apps.	<ol style="list-style-type: none"> 1 Drücken Sie zur Auswahl des Untermenüelements die Taste \wedge oder \vee. 2 Drücken Sie zum Ein- oder Ausschalten der Funktion die Taste OK. 	Aktiviert Deaktiviert
PC-Verbindungseinstellungen	Zur Auswahl, welche Kabelart Sie zur Verbindung des LCD-Displays mit dem PC verwenden.	/	/
	PC-Anschlusskabel: Zur Auswahl des PC-Anschlusskabels.	<ol style="list-style-type: none"> 1 Drücken Sie zur Auswahl des Untermenüelements die Taste \wedge oder \vee. 2 Drücken Sie die OK-Taste. 3 Wählen Sie die gewünschte Einstellung mit den Tasten \wedge oder \vee. 4 Drücken Sie zur Bestätigung die OK-Taste. 	RS232C-Kabel Netzwerk
	Port: Zur Auswahl der Netzwerkportnummer. Hinweis: Dieses Element ist nur verfügbar, wenn PC-Anschlusskabel auf Netzwerk eingestellt ist.	<ol style="list-style-type: none"> 1 Drücken Sie zur Auswahl des Untermenüelements die Taste \wedge oder \vee. 2 Drücken Sie die OK-Taste. 3 Geben Sie die Netzwerkportnummer ein. 4 Drücken Sie zur Auswahl des „Fertig“-Registers die Taste \vee. 5 Drücken Sie zur Bestätigung die OK-Taste. 	/
Anwendung	Zum Aktivieren der Anzeige des Speichers aller Apps, die auf dem LCD-Display installiert sind.	/	/
			

Einstellungen anpassen

Element	Funktion	Bedienung	Bereich
Logo und Video anpassen	<p>Zum Ersetzen des Logo-Bildes und der Startanimation des LCD-Displays. Die Änderungen werden nach Neustart des Displays wirksam.</p> <p>Hinweis:</p> <ul style="list-style-type: none"> • Speichern Sie Logobild und Startanimation im Stammverzeichnis des USB-Speichers. Schließen Sie dann den USB-Speicher an das LCD-Display an. • Das Logobild und die Startanimation müssen die folgenden Anforderungen erfüllen: <ul style="list-style-type: none"> - Die Logodatei muss 1080P, BMP, RGB_565 oder RGB_888 sein und den Namen „BootImage.bmp“ tragen (ohne Anführungsstriche). - Die Startanimation muss in 1080P im MP4-Format gespeichert sein und den Namen „BootVideo.mp4“ tragen (ohne Anführungsstriche). 	/	/
System aufrüsten	Zum Aktualisieren der Firmware des LCD-Displays. Prüfen Sie durch Anklicken, ob eine neue Version zum Aktualisieren des Systems verfügbar ist.	/	/
Systemrücksetzung	Zum Löschen aller Daten aus dem internen Speicher des LCD-Displays, einschließlich System, App-Daten, Einstellungen und mehr.	<ol style="list-style-type: none"> 1 Geben Sie die PIN ein. 2 Drücken Sie zur Auswahl des „Zurücksetzen“- oder „Abbrechen“-Registers die Taste < oder >. 3 Drücken Sie zur Bestätigung die OK-Taste. 2 Drücken Sie zur Auswahl des „Alles löschen“- oder „Abbrechen“-Registers die Taste < oder >. 3 Drücken Sie zur Bestätigung die OK-Taste. 	/
<div style="border: 1px solid black; padding: 10px; width: fit-content; margin: auto;"> <p style="text-align: center;">System Reset</p> <div style="display: flex; align-items: center; justify-content: center; gap: 20px;">  <p>This will erase all data from your device's internal storage, including: system, app data and settings, etc.</p> </div> <div style="display: flex; justify-content: center; gap: 10px; margin-top: 10px;"> Reset Cancel </div> </div>			

KAPITEL 6: ANHANG

6.1 Warnmeldungen

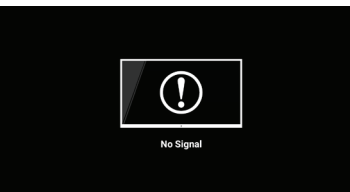
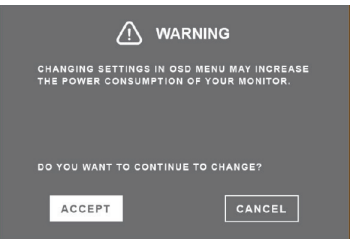
Warnmeldungen	Ursache	Lösung
	Das LCD-Display erkennt kein Eingangssignal.	<ul style="list-style-type: none"> • Prüfen Sie, ob die Quelle eingeschaltet ist. • Vergewissern Sie sich, dass das Signalkabel richtig angeschlossen ist. • Schauen Sie nach, ob die Anschlussstifte im Stecker verbogen oder gebrochen sind.
	Die Warnmeldung erscheint nur, wenn die Funktion im Einstellungs-Menü zum ersten Mal geändert wird.	<p>Drücken Sie zum Fortsetzen der Einstellungsänderungen OK (das „AKZEPTIEREN“-Register ist standardmäßig ausgewählt); oder wählen Sie das „ABBRECHEN“-Register und drücken Sie zum Deaktivieren der Einstellungsänderungen OK.</p> <p>Hinweis: Der Vorgang kann je nach Produktmodell variieren.</p>

6.2 Unterstützte Medienformate

VideofORMAT

Container	Dateiendung	Codec
AVI	*.avi	H.264BP
		H.264MP
		H.264HP
		MPEG4 SP
		MPEG
		Motion JPEG
		VC-1
		WMV9
		RV40(Real Player 9)
		H264
MKV	*.mkv	H.264BP
		H.264MP
		H.264HP
		Windows Media Video 9
		VC-1
		VP8
		MPEG2
MVB	rmvb	RealVideo 4

ANHANG

Container	Dateiendung	Codec
ASF	*.asf	Windows Media Video V7
		Windows Media Video V8
		Windows Media Video V9
		VC-1
WMV	*.wmv	Windows Media Video V7
		Windows Media Video V8
		Windows Media Video V9
		VC-1 MP@LL
		VC-1 MP@ML
		WVC1
		H.264
MP4	*.mp4	H.264BP
		H.264MP
		H.264HP
		MPEG4 SP
		MPEG4 ASP
		MPEG2 MP@HL
		XviD
		H.265
		H.263
MOV	*.mov	H.264BP
		H.264MP
		H.264HP
M4V	*.m4v	H.264BP
		H.264MP
		H.264HP
M2V	.m2v	MPEG2

Audioformat

Container	Dateiendung	Codec
3gp	*.3gp	H.264BP
		H.264MP
		H.264HP
		MPEG4 SP
		MPEG4 ASP
		H.263
		AVC
		MPEG-4 Visual
PS	*.mpg *.mpeg *.dat *.vob	MPEG1
		MPEG2 MP@ML
		MPEG2 HP@HL
TS	*.ts *.tp *.trp *.m2ts *.mpg	H.264BP
		H.264MP
		AVS
		H.265

ANHANG

Container	Dateiendung	Codec
RM	*.rm *.rmvb	Legacy (rv 10, rv 13)
		RV G2 (rv20)
		RV 8 (rv30)
		RV 9 (rv40)
		H.264
Sonstiges	*.webm *.m2v *.swf *.mxf	webm
		m2v
		swf
AVC(H.264)	*.avi	AVC
HDR	*.ts	HEVC
TS	*.ts	HEVC
		MPEG2 AVC
TS	*.ts	MPEG2 MP
PS	*.mpg	MPEG2 MP
MKV	*.mkv	H264 MP
AVI	*.avi	MPEG4 ASP
WMV	*.wmv	VC-1
MKV	*.mkv	H264 HP
AVI	*.avi	XVID
TS	*.ts	H264 HP
AVI	*.avi	H264 HP
TS	*.ts	H264 HP
MP4	*.mp4	H264 HP
		H264 BP
		H264
	*.mov	H264 HP
MP2	*.mpeg	MPEG2 MP@HL
TS	*.mpg	MPEG2 MP@HL
TS	*.mpg	H254 HP@L3.0
MP4	*.mp4	H264 HP@L4.1

Image Format

Format	File Extension
PICTURE	JPG
	PNG
	GIF

Hinweis:

- ◆ Ton oder Bild funktionieren möglicherweise nicht, falls die standardmäßige Bitrate/Bildwiederholffrequenz der Inhalte die in der obigen Tabelle gelisteten kompatiblen Bilder/s übersteigt.
- ◆ Videoinhalte mit einer Bitrate oder einer Bildwiederholffrequenz jenseits der in der obigen Tabelle angegebenen Werte werden möglicherweise abgehackt wiedergegeben.

ANHANG

6.3 Unterstützte Timings

DS3251

PC-Timing								
Timing			fh (kHz)	fv (Hz)	Pixeltakt (MHz)	HDMI1	HDMI2	HDMI3
VESA	VGA	640 x 480	31,50	59,94	25,17	○	○	○
	SVGA	800 x 600	37,90	60,31	40,00	○	○	○
	XGA	1024 x 768	48,40	60,00	65,00	○	○	○
	QXGA	1280 x 960	64,00	60,00	108,00	○	○	○
	SXGA	1280 x 1024	64,00	60,02	108,00	○	○	○
	CVT	1440 x 900	55,90	60,00	106,50	○	○	○
	UXGA	1680 x 1050	65,30	59,95	146,25	○	○	○
	FHD	1920 x 1080	67,50	60,00	148,50	○	○	○
SD	480i	60Hz	15,73	59,94	27,00	○	○	○
	576i	50Hz	15,62	50,00	13,50	○	○	○
	480P	60Hz	31,46	59,94	27,00	○	○	○
	576P	50Hz	31,25	50,00	27,00	○	○	○
HD	720P	24Hz	18,00	24,00	59,40	○	○	○
		30Hz	22,50	30,00	74,25	○	○	○
		50Hz	37,50	50,00	27,00	○	○	○
		60Hz	45,00	60,00	74,25	○	○	○
	1080i	50Hz	28,12	50,00	74,25	○	○	○
		60Hz	33,71	60,00	74,25	○	○	○
	1080p	24Hz	26,28	24,00	74,25	○	○	○
		30Hz	33,75	30,00	74,25	○	○	○
		50Hz	56,25	50,00	148,50	○	○	○
		60Hz	67,50	60,00	148,50	○	○	○

ANHANG

DS4351U

PC-Timing								
Timing		fh (kHz)	fv (Hz)	Pixeltakt (MHz)	HDMI1	HDMI2	HDMI3	
VESA	VGA	640 x 480	31,50	59,94	25,17	0	0	0
	SVGA	800 x 600	37,90	60,31	40,00	0	0	0
	XGA	1024 x 768	48,40	60,00	65,00	0	0	0
	QXGA	1280 x 960	64,00	60,00	108,00	0	0	0
	SXGA	1280 x 1024	64,00	60,02	108,00	0	0	0
	CVT	1440 x 900	55,90	60,00	106,50	0	0	0
	UXGA	1680 x 1050	65,30	59,95	146,25	0	0	0
	FHD	1920 x 1080	67,50	60,00	148,50	0	0	0
	UHD	3840 x 2160	135,00	60,00	594,00	0	0	0
SD	480i	60Hz	15,73	59,94	27,00	0	0	0
	576i	50Hz	15,62	50,00	13,50	0	0	0
	480P	60Hz	31,46	59,94	27,00	0	0	0
	576P	50Hz	31,25	50,00	27,00	0	0	0
HD	720P	24Hz	18,00	24,00	59,40	0	0	0
		30Hz	22,50	30,00	74,25	0	0	0
		50Hz	37,50	50,00	27,00	0	0	0
		60Hz	45,00	60,00	74,25	0	0	0
	1080i	50Hz	28,12	50,00	74,25	0	0	0
		60Hz	33,71	60,00	74,25	0	0	0
	1080p	24Hz	26,28	24,00	74,25	0	0	0
		30Hz	33,75	30,00	74,25	0	0	0
50Hz		56,25	50,00	148,50	0	0	0	
60Hz		67,50	60,00	148,50	0	0	0	
UHD	2160p	30Hz	33,75	30,00	74,25	0	0	0
		60Hz	135,00	60,00	594,00	0	0	0

ANHANG



DS5551U & DS6551U

PC-Timing								
Timing		fh (kHz)	fv (Hz)	Pixeltakt (MHz)	HDMI1	HDMI2	HDMI3	
VESA	VGA	640 x 480	31,50	59,94	25,17	○	○	○
	SVGA	800 x 600	37,90	60,31	40,00	○	○	○
	XGA	1024 x 768	48,40	60,00	65,00	○	○	○
	QXGA	1280 x 960	64,00	60,00	108,00	○	○	○
	SXGA	1280 x 1024	64,00	60,02	108,00	○	○	○
	CVT	1440 x 900	55,90	60,00	106,50	○	○	○
	UXGA	1680 x 1050	65,30	59,95	146,25	○	○	○
	FHD	1920 x 1080	67,50	60,00	148,50	○	○	○
	UHD	3840 x 2160	135,00	60,00	594,00	○	○	○
SD	480i	60Hz	15,73	59,94	27,00	○	○	○
	576i	50Hz	15,62	50,00	13,50	○	○	○
	480P	60Hz	31,46	59,94	27,00	○	○	○
	576P	50Hz	31,25	50,00	27,00	○	○	○
HD	720P	24Hz	18,00	24,00	59,40	○	○	○
		30Hz	22,50	30,00	74,25	○	○	○
		50Hz	37,50	50,00	27,00	○	○	○
		60Hz	45,00	60,00	74,25	○	○	○
	1080i	50Hz	28,12	50,00	74,25	○	○	○
		60Hz	33,71	60,00	74,25	○	○	○
	1080p	24Hz	26,28	24,00	74,25	○	○	○
		30Hz	33,75	30,00	74,25	○	○	○
		50Hz	56,25	50,00	148,50	○	○	○
		60Hz	67,50	60,00	148,50	○	○	○
UHD	2160p	30Hz	67,50	30,00	297,00	○	○	○
		60Hz	135,00	60,00	594,00	○	○	○

Allgemeine Richtlinien:

- DS4351U/5551U/6551U unterstützen 4K. Die PC-Textqualität ist im 4K-Modus optimal (3840 x 2160, 60 Hz).
- Bei DS3251 ist die PC-Textqualität im HD-1080-Modus (1920 x 1080, 60 Hz) am besten.
- Die Anzeige Ihres PC-Bildschirms sieht je nach Hersteller (und Ihrer jeweiligen Windows-Version) möglicherweise anders aus.
- Informationen zum Anschließen Ihres PCs an ein Display entnehmen Sie bitte der Bedienungsanleitung Ihres PCs.
- Wenn horizontale synchrone Signale im RGB-Modus unregelmäßig erscheinen, prüfen Sie PC-Bereitschaftsmodus oder Kabelanschlüsse.
- Die Tabelle mit Anzeigeeinstellungen stimmt mit den IBM/VESA-Standards überein und basiert auf dem analogen Eingang.
- Das beste Timing für die vertikale Frequenz ist in jedem Modus 60 Hz.

6.4 Fehlerbehebung

Symptom	Mögliche Ursache	Lösung
Es wird kein Bild angezeigt	<ul style="list-style-type: none"> • Das Netzkabel wurde getrennt. • Der ausgewählte Eingang ist nicht angeschlossen. • Das Display befindet sich im Bereitschaftsmodus. 	<ol style="list-style-type: none"> 1 Schließen Sie das Netzkabel an. 2 Stellen Sie eine Signalverbindung zum Display her.
Bildstörungen am Display oder akustisches Rauschen	Die Störungen werden durch elektrische Geräte oder Fluoreszenzlampen in der Umgebung verursacht.	Bringen Sie das Display an einen anderen Ort und prüfen Sie, ob die Störungen nachlassen, oder schließen Sie das Display an eine andere Steckdose an.
Ungewöhnliche Farbanzeige	Das Signalkabel ist nicht richtig angeschlossen.	Vergewissern Sie sich, dass das Signalkabel sicher am Display angeschlossen ist.
Verzerrtes Bild mit ungewöhnlichen Mustern	<ul style="list-style-type: none"> • Das Signalkabel ist nicht richtig angeschlossen. • Das Eingangssignal wird vom Display nicht unterstützt. 	<ul style="list-style-type: none"> • Stellen Sie sicher, dass das Signalkabel richtig angeschlossen ist. • Prüfen Sie, ob die Videosignalquelle vom Display unterstützt wird. Bitte vergleichen Sie die Spezifikationen mit am Abschnitt zu den technischen Daten dieses Displays.
Das angezeigte Bild füllt den Bildschirm nicht komplett aus	Das Bildformat ist nicht richtig.	Öffnen Sie das Einstellungen-Menü > Bildschirmanzeige > Seitenverhältnis und versuchen Sie verschiedene Formate. Siehe Seite 46.
Ton wird ausgegeben, aber es erscheint kein Bild	Das Signalkabel der Quelle ist nicht richtig angeschlossen.	Stellen Sie sicher, dass sowohl Video- als auch Toneingänge richtig angeschlossen sind.
Ein Bild erscheint, aber es wird kein Ton ausgegeben	<ul style="list-style-type: none"> • Das Signalkabel der Quelle ist nicht richtig angeschlossen. • Die Lautstärke ist auf ein Minimum eingestellt. • Stummschaltung ist eingeschaltet. • Es ist kein externer Lautsprecher angeschlossen. 	<ul style="list-style-type: none"> • Stellen Sie sicher, dass sowohl Video- als auch Toneingänge richtig angeschlossen sind. • Drücken Sie zum Anhören des Tons . • Deaktivieren Sie die Stummschaltung des LCD-Displays, indem Sie die Taste  an der Fernbedienung drücken. • Schließen Sie externe Lautsprecher an und passen Sie die Lautstärke auf eine geeignete Stufe an.
Einige Bildelemente leuchten nicht auf	Möglicherweise schalten sich einige Pixel des Displays nicht ein.	Dieses Display wurde mit einer äußerst präzisen Technologie hergestellt; dennoch kann es vorkommen, dass einige Pixel des Displays nicht leuchten. Dies ist keine Fehlfunktion.
Nachbilder werden selbst nach Abschaltung des Displays weiterhin angezeigt. (Beispiele von Standbildern beinhalten Logos, Videospiele, Computerbilder und Bilder im normalen 4:3-Modus)	Es wurde über einen längeren Zeitraum ein Standbild angezeigt.	Achten Sie darauf, dass Standbilder nicht über einen längeren Zeitraum angezeigt werden, da andernfalls dauerhafte Nachbilder am Display auftreten können. Navigieren Sie zu Einstellungen-Menü > System > Anti-Burn-In. Siehe Seite 59.

6.5 LCD-Display transportieren

Wenn Sie Ihr LCD-Display transportieren oder zur Reparatur einschicken möchten, nutzen Sie am besten die Originalverpackung.

Bei DS3251 und DS4351U

- 1 Das LCD-Display muss von zwei Personen angehoben werden (a).



Warnung:

- ◆ Drücken Sie nicht zu fest gegen das LCD-Display oder den Rand des Rahmens, da andernfalls Störungen auftreten können.
- 2 Platzieren Sie das LCD-Display (b) im unteren Schaumstoffpolster.
 - 3 Legen Sie das obere Schaumstoffpolster (c) oben auf das LCD-Display.
 - 4 Legen Sie das Zubehör an die vorgesehene Stelle im Karton (bei Bedarf).
 - 5 Schließen Sie den Karton, kleben Sie ihn zu (d).

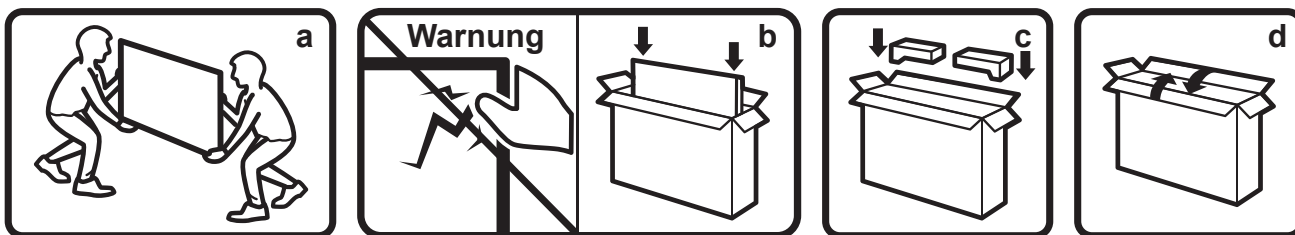

Bei DS5551U und DS6551U

- 1 Das LCD-Display muss von zwei Personen angehoben werden (a).



Warnung:

- ◆ Drücken Sie nicht zu fest gegen das LCD-Display oder den Rand des Rahmens, da andernfalls Störungen auftreten können.
- 2 Platzieren Sie das LCD-Display im unteren Schaumstoffpolster im unteren Karton.
 - 3 Legen Sie den oberen Karton (b) auf das LCD-Display.
 - 4 Legen Sie das obere Schaumstoffpolster (c) oben auf das LCD-Display.
 - 5 Legen Sie das Zubehör an die vorgesehene Stelle im Karton (bei Bedarf).
 - 6 Schließen Sie den Karton, kleben Sie ihn zu (d).

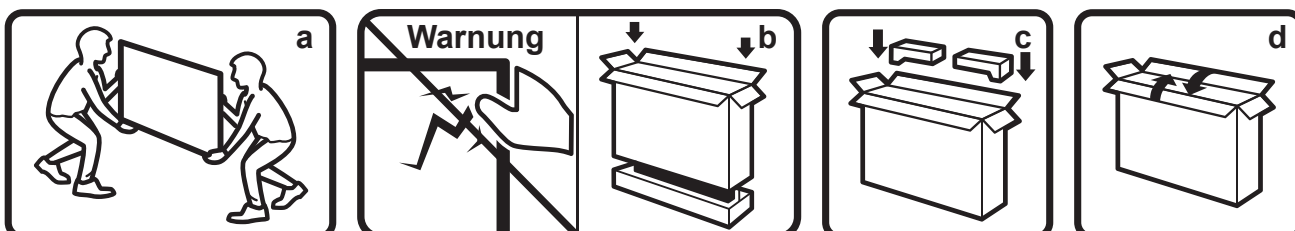

KAPITEL 7: TECHNISCHE DATEN

7.1 Technische Daten des Anzeigegerätes

		DS3251	DS4351U	DS5551U	DS6551U
Bildschirm	Bildschirmtyp	LED-Backlit TFT LCD (VA Technology)	LED-Backlit TFT LCD (VA Technology)	LED-Backlit TFT LCD (VA Technology)	LED-Backlit TFT LCD (VA Technology)
	Bildschirmgröße	31.5"	42.5"	54,6 Zoll	64,5 Zoll
	Maximale Auflösung	FHD 1920 x 1080	UHD 3840 x 2160	UHD 3840 x 2160	UHD 3840 x 2160
	Pixelabstand	0,364 mm	0,245 mm	0,315 mm	0,372 mm
	Helligkeit	500 cd/m ²	500 cd/m ²	500 cd/m ²	500 cd/m ²
	Kontrastverhältnis	4000:1	4000:1	4000:1	5000:1
	Sichtwinkel (H/V)	178°/178°	178°/178°	178°/178°	178°/178°
	Anzeigefarbe	16,7 M	1.07G	1.07G	1.07G
	Reaktionszeit	5 ms	5 ms	5 ms	5 ms
	Oberflächenbehandlung	Trübung 25 %, Härtebeschichtung (3H)	Trübung 25 %, Härtebeschichtung (3H)	Trübung 25 %, Härtebeschichtung (3H)	Trübung 25 %, Härtebeschichtung (3H)
Frequenz (H/V)	H. Freq.	18 bis 68 kHz	18 bis 135 kHz	18 bis 135 kHz	18 bis 135 kHz
	V. Freq.	24 bis 60 Hz	24 bis 60 Hz	24 bis 60 Hz	24 bis 60 Hz
Eingang	HDMI	2.0 x 3	2.0 x 3	2.0 x 3	2.0 x 3
Externe Steuerung	RS232 In	D-Sub, 9-polig x 1	D-Sub, 9-polig x 1	D-Sub, 9-polig x 1	D-Sub, 9-polig x 1
	LAN (RJ-45)	RJ45 x 1	RJ45 x 1	RJ45 x 1	RJ45 x 1
Eingebettetes System	Betriebssystem	Android 9.0	Android 9.0	Android 9.0	Android 9.0
	CPU	A35*4	A35*4	A35*4	A35*4
	Arbeitsspeicher	2G	2G	2G	2G
	Festplattenspeicher	16G	16G	16G	16G
Sonstige Konnektivität	USB	2.0 x 2 (Serviceport / Medienwiedergabe)	2.0 x 2 (Serviceport / Medienwiedergabe)	2.0 x 2 (Serviceport / Medienwiedergabe)	2.0 x 2 (Serviceport / Medienwiedergabe)
Audio	Audioausgang	Stereo-Audioanschluss (3,5 mm) x 1	Stereo-Audioanschluss (3,5 mm) x 1	Stereo-Audioanschluss (3,5 mm) x 1	Stereo-Audioanschluss (3,5 mm) x 1
	Interne Lautsprecher	10 W x 2	10 W x 2	10 W x 2	10 W x 2
Stromversorgung	Stromversorgung	Intern	Intern	Intern	Intern
	Leistungsbedarf	100 bis 240 V Wechselspannung, 50/60 Hz	100 bis 240 V Wechselspannung, 50/60 Hz	100 bis 240 V Wechselspannung, 50/60 Hz	100 bis 240 V Wechselspannung, 50/60 Hz
	Betriebsmodus	40 W (Betrieb)	73 W (Betrieb)	89 W (Betrieb)	101 W (Betrieb)
	Bereitschaftsmodus	< 0,5 W	< 0,5 W	< 0,5 W	< 0,5 W
Betriebsbedingungen	Temperatur	0 bis 40 °C (32°F bis 104°F)	0°C bis 40°C (32°F bis 104°F)	0°C bis 40°C (32°F bis 104°F)	0°C bis 40°C (32°F bis 104°F)
	Luftfeuchte	20 bis 80 % (nicht kondensierend)	20 bis 80 % (nicht kondensierend)	20 bis 80 % (nicht kondensierend)	20 bis 80 % (nicht kondensierend)
Lagerbedingungen	Temperatur	-20°C bis -60°C (-4°F bis -140°F)	-20°C bis -60°C (-4°F bis -140°F)	-20°C bis -60°C (-4°F bis -140°F)	-20°C bis -60°C (-4°F bis -140°F)
	Luftfeuchte	20 bis 80 % (nicht kondensierend)	20 bis 80 % (nicht kondensierend)	20 bis 80 % (nicht kondensierend)	20 bis 80 % (nicht kondensierend)
Montage	VESA FPMPMI	150 mm x 200 mm	400 mm x 300 mm	300 mm x 400 mm	400 mm x 400 mm
Abmessungen	Blendenbreite	Gleichmäßige Blende 8,8 mm	Gleichmäßige Blende 8,7 mm	13,3 mm (oben/links/rechts) 15,3 mm (unten)	14 mm (oben/links/rechts) 16 mm (unten)
	Produkt ohne Basis (B x H x T)	724,6 x 419,8 x 40 mm (28,5" x 16,5" x 1,6")	967,4 x 555,9 x 40 mm (38,1" x 21,9" x 1,6")	1239,7 x 712,5 x 38,6 mm (48,8" x 28,1" x 1,5")	1459,2 x 837,1 x 38,9 mm (57,4" x 33,0" x 1,5")
	Verpackung (B x H x T)	795 x 520 x 115 mm (31,3" x 20,5" x 4,5")	1075 x 652 x 144 mm (42,3" x 25,7" x 5,7")	1390 x 850 x 136 mm (54,7" x 33,5" x 5,4")	1640 x 990 x 164 mm (64,6" x 39,0" x 6,5")
Weight	Produkt ohne Basis	5,4 kg (11,9 lb)	9,1 kg (20,0 lb)	17,6 kg (38,8 lb)	25,3 kg (55,8 lb)
	Verpackung	7,0 kg	12,0 kg (26,5 lb)	22,2 kg (48,9 lb)	33,8 kg (74,5 lb)

Hinweis:

- ◆ Änderungen sämtlicher technischen Daten sind vorbehalten.

TECHNISCHE DATEN

7.2 Display-Abmessungen

DS3251

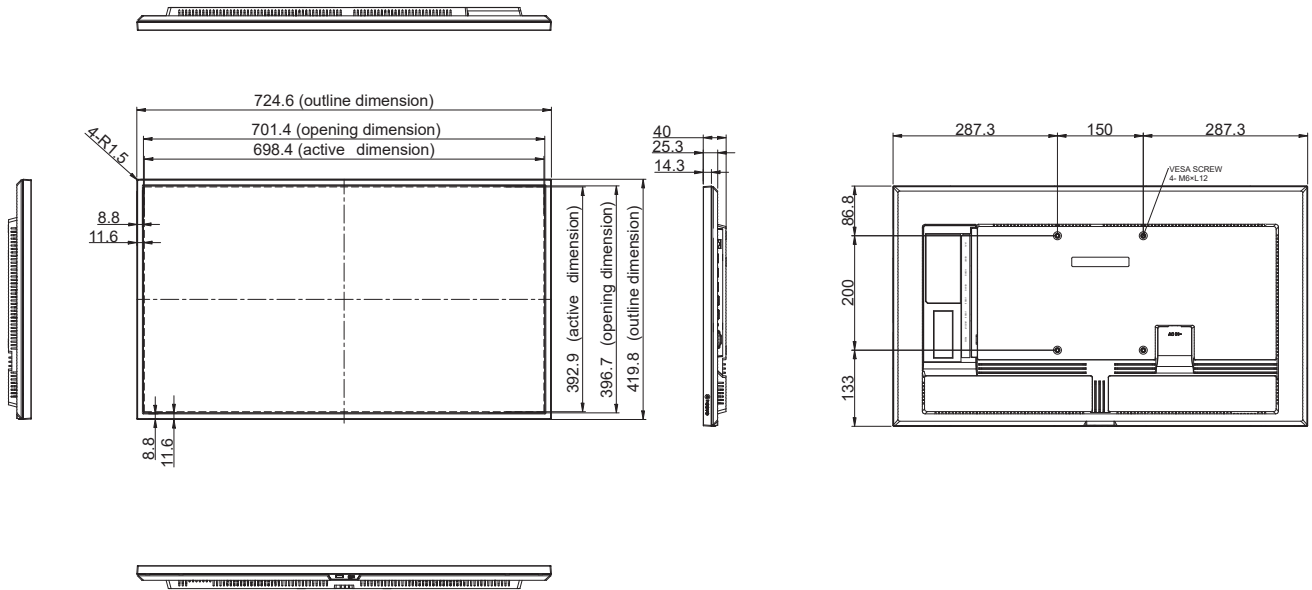

DS4351U

