



THE DISPLAY CHOICE
OF PROFESSIONALS™

IFP6504P-AO, IFP7504P-AO und IFP8604P-AO –
interaktives UHD-Displays

www.agneovo.com

Bedienungsanleitung

Inhalt

Sicherheitshinweise	1
Federal Communications Commission- (FCC) Hinweis (nur USA)	1
Hinweis vom polnischen Zentrum für Tests und Zertifizierung	1
Elektrische, magnetische und elektromagnetische Felder („EMF“)	2
Informationen ausschließlich für das Vereinigte Königreich	3
Informationen für Nordeuropa (nordische Länder)	4
Entsorgung am Ende der Produktlebenszeit	5
Entsorgung elektrischer und elektronischer Altgeräte (WEEE)	5
Turkey RoHS	6
Ukraine RoHS	6
Vorsichtsmaßnahmen	7
Wichtige Hinweise zur Aufstellung	7
Wichtige Hinweise zum Betrieb	8
Reinigung und Wartung	8
Hinweise zu interaktiven Displays	9
Touchscreen pflegen	9
KAPITEL 1: PRODUKTBESCHREIBUNG	10
1.1 Auspacken	10
1.2 Lieferumfang	10
1.3 Auf Installation vorbereiten	11
1.4 Wandmontage	12
1.4.1 VESA-Gitter	13
1.4.2 Interaktives Display an der Wand montieren	13
1.4.3 Belüftungsanforderungen bei Aufstellung an einem beengten Ort	15
1.5 Interaktives Display am Ständer montieren	16
1.6 WLAN-Modul installieren	21
1.7 Ein OPS-Modul einsetzen	23
1.8 Aktiven Stift verwenden	23
1.8.1 Tastenfunktionen und LED-Licht	23
1.8.2 Batterie installieren	24
1.8.3 Mit dem aktiven Stift koppeln	25
1.9 Touchstift und aktiven Stift anbringen	25
1.10 Interaktives Display – Überblick	26
1.10.1 Frontblende	26
1.10.2 Eingänge/Ausgänge	27
1.11 Fernbedienung	29
1.11.1 Allgemeine Funktionen	29
1.11.2 Batterien in die Fernbedienung einlegen	30
1.11.3 Fernbedienung verwenden	30
1.11.4 Betriebsreichweite der Fernbedienung	31

KAPITEL 2: ANSCHLIESSEN	32
2.1 Anschlussdiagramm	32
KAPITEL 3: INTERAKTIVES DISPLAY VERWENDEN	33
3.1 Touchscreen verwenden	33
3.2 Bildschirmstatur verwenden	37
3.3 Ersteinrichtung	37
3.3.1 Seitenleiste einblenden	38
3.3.2 Zum Standard-Startbildschirm wechseln.....	39
KAPITEL 4: SYSTEM VERWENDEN.....	42
4.1 Über den Startbildschirm.....	42
4.2 Seitliches Menü verwenden	43
4.3 Systemeinstellungen konfigurieren	46
KAPITEL 5: APPS VERWENDEN	51
5.1 Auf Apps zugreifen	51
5.2 Meetboard	51
5.3 Montage	55
5.4 Dateimanager.....	58
5.5 Anmerkung	60
5.6 Bildschirmfoto.....	61
5.7 Kamera.....	61
KAPITEL 6: ANHANG	62
6.1 Warnmeldungen	62
6.2 Unterstützte Medienformate	62
6.3 Unterstützte Auflösung	65
6.4 Fehlerbehebung	67
KAPITEL 7: TECHNISCHE DATEN	69
7.1 Technische Daten des Anzeigegerätes	69
7.2 Display-Abmessungen	70

Sicherheitshinweise

Federal Communications Commission- (FCC) Hinweis (nur USA)



Dieses Gerät wurde getestet und als mit den Grenzwerten für Digitalgeräte der Klasse B gemäß Teil 15 der FCC-Regularien übereinstimmend befunden. Diese Grenzwerte wurden geschaffen, um angemessenen Schutz gegen Störungen beim Betrieb in Wohngebieten zu gewährleisten. Dieses Gerät erzeugt, verwendet und kann Hochfrequenzenergie abstrahlen und kann – falls nicht in Übereinstimmung mit den Bedienungsanweisungen installiert und verwendet – Störungen der Funkkommunikation verursachen. Allerdings ist nicht gewährleistet, dass es in bestimmten Installationen nicht zu Störungen kommt. Falls diese Ausrüstung Störungen des Radio- oder Fernsehempfangs verursachen sollte, was leicht durch Aus- und Einschalten der Ausrüstung herausgefunden werden kann, wird dem Anwender empfohlen, die Störung durch eine oder mehrere der folgenden Maßnahmen zu beseitigen:

- Neuausrichtung oder Neuplatzierung der Empfangsantenne(n).
- Vergrößern des Abstands zwischen Gerät und Empfänger.
- Anschluss des Gerätes an einen vom Stromkreis des Empfängers getrennten Stromkreis.
- Hinzuziehen des Händlers oder eines erfahrenen Radio-/Fernsehtechnikers.



Nicht ausdrücklich von der für die Konformität verantwortlichen Partei zugelassene Änderungen oder Modifikationen können die Berechtigung des Nutzers zur Bedienung des Gerätes erlöschen lassen.

Verwenden Sie beim Anschließen dieses Displays an ein Computergerät nur ein mit dem Display geliefertes HF-geschirmtes Kabel.

Setzen Sie dieses Gerät zur Vermeidung von Schäden, die Brände und Stromschläge verursachen können, keinem Regen oder übermäßiger Feuchtigkeit aus.

Dieses Digitalgerät der Klasse B erfüllt sämtliche Anforderungen der Canadian Interference-Causing Equipment Regulation.



Dieses Gerät erfüllt Teil 15 der FCC-Regularien. Der Betrieb unterliegt den folgenden beiden Voraussetzungen: (1) Dieses Gerät darf keine Störungen verursachen, und (2) dieses Gerät muss jegliche empfangenen Störungen hinnehmen, einschließlich Störungen, die zu unbeabsichtigtem Betrieb führen können.

Hinweis vom polnischen Zentrum für Tests und Zertifizierung

Das Gerät sollte Strom von einer Steckdose mit angebrachter Schutzschaltung beziehen (dreipolige Steckdose). Alle Geräte, die zusammenarbeiten (Computer, Display, Drucker etc.), sollten die gleiche Stromquelle nutzen.

Der Phasenleiter der elektrischen Installation des Raums sollte über eine Reserve-Kurzschlusschutzvorrichtung in Form einer Sicherung mit einem Nennwert von nicht mehr als 16 Ampere (A) verfügen.

Zum vollständigen Abschalten des Gerätes muss das Netzkabel aus der Steckdose gezogen werden, die sich in der Nähe des Gerätes befinden und leicht zugänglich sein sollte.

Eine Schutzkennzeichnung „B“ bestätigt, dass das Gerät mit den Schutznutzungsanforderungen der Standards PN-93/T-42107 und PN-89/E-06251 übereinstimmt.

Sicherheitshinweise

Wymagania Polskiego Centrum Badań i Certyfikacji

Urządzenie powinno być zasilane z gniazda z przyłączonym obwodem ochronnym (gniazdo z kołkiem). Współpracujące ze sobą urządzenia (komputer, monitor, drukarka) powinny być zasilane z tego samego źródła.

Instalacja elektryczna pomieszczenia powinna zawierać w przewodzie fazowym rezerwową ochronę przed zwarciami, w postaci bezpiecznika o wartości znamionowej nie większej niż 16A (amperów).

W celu całkowitego wyłączenia urządzenia z sieci zasilania, należy wyjąć wtyczkę kabla zasilającego z gniazdka, które powinno znajdować się w pobliżu urządzenia i być łatwo dostępne.

Znak bezpieczeństwa "B" potwierdza zgodność urządzenia z wymaganiami bezpieczeństwa użytkowania zawartymi w PN-93/T-42107 i PN-89/E-06251.

Pozostałe instrukcje bezpieczeństwa

- Nie należy używać wtyczek adapterowych lub usuwać kołka obwodu ochronnego z wtyczki. Jeżeli konieczne jest użycie przedłużacza to należy użyć przedłużacza 3-żyłowego z prawidłowo połączonym przewodem ochronnym.
- System komputerowy należy zabezpieczyć przed nagłymi, chwilowymi wzrostami lub spadkami napięcia, używając eliminatora przepięć, urządzenia dopasowującego lub bezzakłócenowego źródła zasilania.
- Należy upewnić się, aby nic nie leżało na kablach systemu komputerowego, oraz aby kable nie były umieszczone w miejscu, gdzie można byłoby na nie nadeptywać lub potykać się o nie.
- Nie należy rozlewać napojów ani innych płynów na system komputerowy.
- Nie należy wpychać żadnych przedmiotów do otworów systemu komputerowego, gdyż może to spowodować pożar lub porażenie prądem, poprzez zwarcie elementów wewnętrznych.
- System komputerowy powinien znajdować się z dala od grzejników i źródeł ciepła. Ponadto, nie należy blokować otworów wentylacyjnych. Należy unikać kładzenia luźnych papierów pod komputer oraz umieszczania komputera w ciasnym miejscu bez możliwości cyrkulacji powietrza wokół niego.

Elektrische, magnetische und elektromagnetische Felder („EMF“)

- Wir produzieren und verkaufen zahlreiche Produkte für den Verbrauchermarkt, die – wie alle elektronischen Geräte – generell die Fähigkeit haben, elektromagnetische Signale auszustrahlen und zu empfangen.
- Eines unserer wesentlichen Unternehmensprinzipien ist die Ergreifung aller erforderlichen Gesundheits- und Sicherheitsmaßnahmen für unsere Produkte, damit diese alle geltenden gesetzlichen Anforderungen einhalten und sicher innerhalb der zum Zeitpunkt der Produktherstellung anwendbaren EMF-Standards bleiben.
- Wir verpflichten uns der Entwicklung, Herstellung und Vermarktung von Produkten, die keine negativen Auswirkungen auf die Gesundheit haben.
- Wir bestätigen, dass die Produkte bei sachgemäßer Handhabung entsprechend dem Verwendungszweck gemäß heutigen wissenschaftlichen Erkenntnissen sicher zu benutzen sind.
- Wir spielen eine aktive Rolle in der Entwicklung internationaler EMF- und Sicherheitsstandards, wodurch wir weitere Entwicklungen in der Standardisierung zur frühzeitigen Integration in unseren Produkten vorwegnehmen können.

Sicherheitshinweise

Informationen ausschließlich für das Vereinigte Königreich

Warnung – dieses Gerät muss geerdet sein.

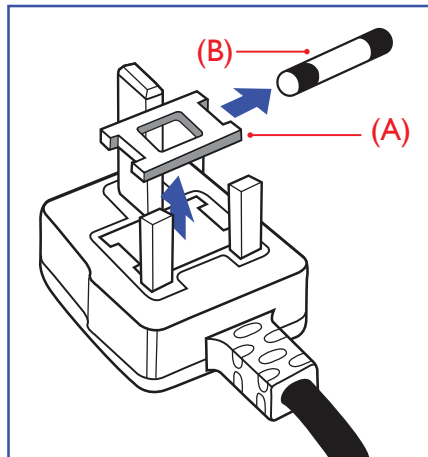

Wichtig:

Dieses Gerät wird mit einem zugelassenen 13-A-Spritzgussstecker geliefert. Gehen Sie zum Wechseln einer Sicherung ist diesem Steckertyp wie folgt vor:

- 1 Entfernen Sie die Sicherungsabdeckung und die Sicherung.
- 2 Setzen Sie die neue Sicherung ein, deren Typ gemäß BS 1362, 5 A, A.S.T.A oder BSI zugelassen sein sollte.
- 3 Setzen Sie die Sicherungsabdeckung wieder auf.

Falls der angebrachte Stecker nicht zu Ihren Steckdosen passt, sollten er abgeschnitten und durch einen geeigneten 3-poligen Stecker ausgewechselt werden.

Falls der Netzstecker eine Sicherung beinhaltet, sollte diese einen Wert von 5 A haben. Falls ein Stecker ohne Sicherung verwendet wird, sollte die Sicherung im Verteilerkasten 5 A nicht übersteigen.



Hinweis:
Der abgetrennte Stecker muss zerstört werden, damit er nicht durch Anschließen an einer 13-A-Steckdose mögliche Stromschläge verursacht.

Sicherheitshinweise

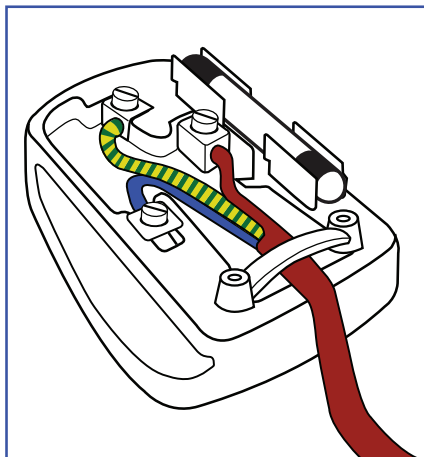

So schließen Sie einen Stecker an

Die Drähte in der Netzleitung sind wie folgt farblich gekennzeichnet:

Blau – neutral („N“)

Braun – stromführend („L“)

Grün/gelb – Erde („E“)

- Der grün/gelbe Draht muss mit dem Anschluss im Stecker verbunden werden, der mit dem Buchstaben „E“, einem Erdungssymbol oder grün bzw. grün/gelb gekennzeichnet ist.
- Der blaue Draht muss mit dem Anschluss im Stecker verbunden werden, der mit dem Buchstaben „N“ oder schwarz gekennzeichnet ist.
- Der braune Draht muss mit dem Anschluss im Stecker verbunden werden, der mit dem Buchstaben „L“ oder rot gekennzeichnet ist.

Stellen Sie vor erneuter Anbringung der Steckerabdeckung sicher, dass die Zugentlastung über der Kabelhülle geklemmt ist (nicht einfach über den drei Drähten).

Informationen für Nordeuropa (nordische Länder)

Placering/Ventilation

VARNING: FÖRSÄKRA DIG OM ATT HUVUDBRYTARE OCH UTTAG ÄR LÄTÅTKOMLIGA, NÄR DU STÄLLER DIN UTRUSTNING PÅPLATS.

Placering/Ventilation

ADVARSEL: SØRG VED PLACERINGSFOR, AT NETLEDNINGENS STIK OG STIKKONTAKT ER NEMT TILGÆNGLIGE.

Paikka/Ilmankierto

VAROITUS: SIJOITA LAITE SITEN, ETTÄ VERKKOJOHTO VOIDAAN TARVITTAESSA HELPOSTI IRROTTAA PISTORASIESTA.

Sicherheitshinweise

Plassering/Ventilasjon

ADVARSEL: NÅR DETTE UTSTYRET PLASSERES, MÅ DU PASSE PÅ AT KONTAKTENE FOR STØMTILFØRSEL ER LETTE Å NÅ.

Entsorgung am Ende der Produktlebenszeit

Ihr neues Gerät zur öffentlichen Informationsanzeige enthält Materialien, die wiederverwendet und recycelt werden können. Spezialisierte Unternehmen können Ihr Produkt zur Erhöhung der Menge wiederverwertbarer Materialien und zur Verringerung des zu entsorgenden Rests recyceln.

Bitte erkundigen Sie sich bei Ihrem örtlichen Händler über lokale Richtlinien zur Entsorgung Ihres alten Displays.

(Kunden in Kanada und den USA)

Dieses Produkt kann Blei und/oder Quecksilber enthalten. Entsorgen Sie es entsprechend den lokalen, staatlichen und bundesstaatlichen Richtlinien. Weitere Informationen zum Recycling erhalten Sie unter www.eia.org (Consumer Education Initiative).

Entsorgung elektrischer und elektronischer Altgeräte (WEEE)

Hinweise für Nutzer in privaten Haushalten in der Europäischen Union



Diese Kennzeichnung am Produkt oder an seiner Verpackung zeigt an, dass dieses Produkt gemäß der europäischen Richtlinie 2012/19/EU bezüglich elektrischer und elektronischer Geräte nicht mit dem normalen Hausmüll entsorgt werden darf. Sie sind dafür verantwortlich, dieses Gerätes über eine spezielle Sammelstelle für elektrische und elektronische Altgeräte zu entsorgen. Zur Ermittlung von Sammelstellen derartiger elektrischer und elektronischer Altgeräte wenden Sie sich an Ihre örtliche Stadtverwaltung, den Entsorgungsbetrieb für Ihren Haushalt oder den Laden, bei dem Sie das Produkt erworben haben.

Warnhinweis für Nutzer in den Vereinigten Staaten:

Bitte entsorgen Sie das Produkt in Übereinstimmung mit allen lokalen, staatlichen und bundesstaatlichen Gesetzen. Informationen zu Entsorgung und Recycling erhalten Sie von: www.mygreenelectronics.com oder www.eiae.org.

Richtlinien zum Recycling am Ende der Produktlebenszeit



Ihr neues Gerät zur öffentlichen Informationsanzeige enthält mehrere Materialien, die recycelt werden können.

Bitte entsorgen Sie das Produkt in Übereinstimmung mit allen lokalen, staatlichen und bundesstaatlichen Gesetzen.

Sicherheitshinweise

Erklärung zur Beschränkung gefährlicher Stoffe (Indien)

Dieses Produkt stimmt mit der „India E-waste Rule 2011“ überein, welche die Verwendung von Blei, Quecksilber, sechswertigem Chrom, polybrominierten Biphenylen und polybrominierten Diphenylestern in Konzentrationen von mehr als 0,1 % des Gewichts und 0,01 % des Gewichts bei Cadmium verbietet, sofern nicht die in Schedule 2 der Regel festgelegten Ausnahmen gelten.

Erklärung zu Altgeräten (Indien)



Dieses Symbol am Produkt oder an seiner Verpackung zeigt an, dass dieses Produkt nicht mit dem Hausmüll entsorgt werden darf. Stattdessen liegt es in Ihrer Verantwortung, das Altgerät an eine spezielle Sammelstelle zum Recycling von elektrischen und elektronischen Altgeräten zu übergeben. Die getrennte Sammlung und das Recycling Ihrer Altgeräte zum Zeitpunkt der Entsorgung hilft bei der Schonung natürlicher Ressourcen und gewährleistet eine für menschliche Gesundheit und Umwelt unschädliche Methode der Wiederverwertung.

Batterien/Akkus



EU: Die durchgestrichene Abfalltonne auf Rädern zeigt an, dass verbrauchte Batterien und Akkumulatoren nicht über den allgemeinen Hausmüll entsorgt werden dürfen! Es gibt separate Sammelsysteme für verbrauchte Batterien/Akkus für sachgemäße Entsorgung und das Recycling in Übereinstimmung mit der Gesetzgebung.

Einzelheiten zu Sammel- und Recyclingsystemen erhalten Sie von Ihrer örtlichen Stadtverwaltung.

Schweiz: Geben Sie verbrauchte Batterien/Akkumulatoren an den Händler zurück, bei dem Sie sie erworben haben.

Andere Länder außerhalb der EU: Erkundigen Sie sich bei der Stadtverwaltung, wie Sie verbrauchte Batterien/Akkumulatoren richtig entsorgen.

Gemäß der EU-Richtlinie 2006/66/EG dürfen Batterien/Akkus nicht unsachgemäß entsorgt werden. Trennen Sie Batterien/Akkumulatoren, damit sie von lokalen Entsorgungsbetriebe gesammelt werden können.

Turkey RoHS

Türkiye Cumhuriyeti: EEE Yönetmeliğine Uygundur.



Ukraine RoHS

Обладнання відповідає вимогам Технічного регламенту щодо обмеження використання деяких небезпечних речовин в електричному та електронному обладнанні, затвердженого постановою Кабінету Міністрів України від 3 грудня 2008 № 1057.

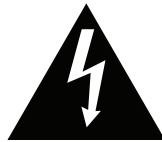
Vorsichtsmaßnahmen



In dieser Anleitung verwendete Symbole

	Dieses Symbol weist auf mögliche Gefährdungen hin, die zu Verletzungen oder Beschädigungen des Gerätes führen können.
	Dieses Symbol weist auf wichtige Betriebs- oder Wartungshinweise hin.

Hinweis

- Lesen Sie diese Bedienungsanleitung aufmerksam durch, bevor Sie Ihr interaktives Display benutzen. Bewahren Sie die Anleitung auf, damit Sie später darin nachlesen können.
- Die in diese Bedienungsanleitung erwähnten technischen Daten und weitere Angaben dienen lediglich Referenzzwecken. Sämtliche Angaben können sich ohne Vorankündigung ändern. Aktualisierte Inhalte können Sie über unsere Internetseiten unter www.agneovo.com herunterladen.
- Verzichten Sie zu Ihrem eigenen Vorteil auf die Entfernung sämtlicher Aufkleber vom interaktiven Bildschirm. Andernfalls können sich negative Auswirkungen auf die Garantiezeit ergeben.

Wichtige Hinweise zur Aufstellung

- Stellen Sie das interaktive Display nicht in der Nähe von Wärmequellen wie Heizungen, Entlüftungsöffnungen und nicht im prallen Sonnenlicht auf.
- Decken Sie keinerlei Belüftungsöffnungen im Gehäuse ab.
- Stellen Sie Ihr interaktives Display auf einer stabilen Unterlage auf. Achten Sie darauf, dass das interaktive Gerät keinen Vibrationen oder Stößen ausgesetzt wird.
- Wählen Sie einen gut belüfteten Ort zur Aufstellung Ihres interaktive Displays.
- Stellen Sie das interaktive Display nicht im Freien auf.
- Setzen Sie das Display zur Vermeidung von Stromschlägen und dauerhaften Schäden keinem Staub, Regen, Wasser oder übermäßiger Feuchtigkeit aus.
- Lassen Sie keine Flüssigkeiten auf oder in das Gerät gelangen, stecken Sie keinerlei Gegenstände durch die Belüftungsöffnungen in das interaktive Display. Andernfalls kann es zu Bränden, Stromschlägen und schweren Beschädigungen Ihres interaktiven Displays kommen.

Vorsichtsmaßnahmen

Wichtige Hinweise zum Betrieb

- Nutzen Sie ausschließlich das mit dem interaktiven Display gelieferte Netzkabel.
- Die Steckdose sollte sich in unmittelbarer Nähe des interaktiven Displays befinden und jederzeit frei zugänglich sein.
- Falls Sie Verlängerungskabel oder Steckdosenleisten zur Stromversorgung Ihres interaktiven Displays nutzen, achten Sie gut darauf, dass die Gesamtleistung sämtlicher angeschlossenen Geräte keinesfalls die zulässige Leistung der Steckdose überschreitet.
- Stellen Sie nichts auf das Netzkabel. Stellen Sie Ihr interaktives Display nicht so auf, dass auf das Netzkabel getreten werden kann.
- Falls Sie Ihr interaktives Display auf unbestimmte Zeit nicht nutzen sollten, ziehen Sie immer den Netzstecker aus der Steckdose.
- Wenn Sie den Netzstecker ziehen, fassen Sie grundsätzlich den Stecker selbst. Ziehen Sie nicht am Kabel; andernfalls kann es zu Bränden oder Stromschlägen kommen.
- Ziehen Sie den Netzstecker nicht mit feuchten oder gar nassen Händen; berühren Sie das Netzkabel möglichst nicht, wenn Sie feuchte Hände haben.
- Warten Sie beim Abschalten des Displays durch Ziehen des Netzkabels 6 Sekunden, bevor Sie das Netzkabel für den normalen Betrieb erneut anschließen.
- Schlagen Sie während des Betriebs oder Transports nicht gegen das Display, lassen Sie es nicht fallen.

Reinigung und Wartung

- Üben Sie zum Schutz Ihres Displays vor möglichen Schäden keinen übermäßigen Druck auf das interaktive Display aus. Greifen Sie beim Transportieren Ihres Displays zum Anheben am Rahmen; heben Sie das Display nicht an, indem Sie Ihre Hände oder Finger am interaktiven Display platzieren.
- Beachten Sie zur Reinigung des Touchscreens Seite 9.
- Falls Ihr Display feucht wird, wischen Sie es so schnell wie möglich mit einem trockenen Tuch ab.
- Falls Fremdkörper oder Wasser in Ihr Display gelangen, schalten Sie das Gerät sofort ab und ziehen Sie den Netzstecker. Beseitigen Sie die Fremdkörper oder das Wasser und senden Sie das Gerät an ein Reparaturcenter.
- Zur Gewährleistung optimaler Displayleistung und einer langen Einsatzzeit empfehlen wir dringend, das Display an einem Ort aufzustellen, der in folgende Temperatur- und Feuchtigkeitsbereiche fällt.
 - ◆ Temperatur: 0°C-40°C (32°F-104°F)
 - ◆ Luftfeuchte: 20 bis 80 % (nicht kondensierend)



Warnung:



Unter folgenden Bedingungen ziehen Sie sofort den Netzstecker aus der Steckdose und lassen das Gerät von einem Fachmann überprüfen und gegebenenfalls reparieren:

- ◆ Falls das Netzkabel beschädigt ist.
- ◆ Falls das interaktive Display fallen gelassen oder das Gehäuse beschädigt wurde.
- ◆ Falls Rauch aus dem interaktiven Display austritt oder das Gerät einen ungewöhnlichen Geruch von sich gibt.

Vorsichtsmaßnahmen

Hinweise zu interaktiven Displays

- Damit die Leuchtkraft Ihres neuen Bildschirms möglichst lange erhalten bleibt, empfehlen wir Ihnen eine möglichst geringe Helligkeitseinstellung; dies tut auch Ihren Augen gut, wenn Sie in abgedunkelter Umgebung arbeiten.
- Da die Leuchtmittel in interaktiven Displays im Laufe der Zeit altern, ist es völlig normal, dass die Helligkeit der Beleuchtung auf lange Sicht nachlässt.
- Falls statische, unbewegte Bilder über längere Zeit angezeigt werden, kann sich ein solches Bild dauerhaft im interaktiven Display festsetzen. Dieser Effekt ist als „eingebrenntes Bild“ bekannt.
 - ◆ Damit es nicht zu eingebrennten Bildern kommt, beherzigen Sie bitte die folgenden Hinweise:
 - Nehmen Sie die nötigen Einstellungen vor, damit sich das interaktive Display nach einigen Minuten von selbst abschaltet, wenn Sie nicht damit arbeiten.
 - Nutzen Sie einen Bildschirmschoner, der bewegte oder wechselnde Grafiken oder ein konstant weißes Bild anzeigt.
 - Wechseln Sie Ihr Desktop-Hintergrundbild regelmäßig.
 - Stellen Sie die Helligkeit Ihres interaktiven Displays möglichst gering ein.
 - Schalten Sie das interaktive Display aus, wenn Sie es nicht benutzen.
 - ◆ Falls es dennoch zu eingebrennten Bildern gekommen ist:
 - Schalten Sie das interaktive Display längere Zeit komplett ab. Längere Zeit bedeutet hier: Mehrere Stunden bis mehrere Tage.
 - Stellen Sie einen Bildschirmschoner ein, lassen Sie diesen über längere Zeit laufen.
 - Lassen Sie längere Zeit abwechselnd ein komplett weißes und schwarzes Bild anzeigen.
- Ein interaktives Display besteht aus Millionen winziger Transistoren. Bei dieser riesigen Anzahl kann es vorkommen, dass einige wenige Transistoren nicht richtig funktionieren und dunkle oder helle Punkte verursachen. Dies ist ein Effekt, der die LCD-Technologie sehr häufig begleitet und nicht als Fehler angesehen werden sollte.
- **Wichtig:** Aktivieren Sie immer einen beweglichen Bildschirmschoner, wenn Sie Ihr Display unbeaufsichtigt zurücklassen. Aktivieren Sie immer eine Applikation zur regelmäßigen Bildschirmaktualisierung, falls das Gerät unveränderliche statische Inhalte anzeigt. Die unterbrechungsfreie Anzeige von Stand- oder statischen Bildern über einen längeren Zeitraum kann eingebrennte Bilder – auch Nachbilder oder Geisterbilder genannt – zur Folge haben. Dies ist ein bekanntes Phänomen in der Technologie des interaktiven Displays. In den meisten Fällen verschwinden eingebrennte bzw. Geister- oder Nachbilder nach Abschaltung des Gerätes allmählich mit der Zeit.
- **Warnung:** Schwere Fälle eingebrennter bzw. Geister- oder Nachbilder verschwinden nicht wieder und sind irreparabel. Dies wird zudem nicht durch unsere Garantie abgedeckt.

Touchscreen pflegen

Beachten Sie bei der Pflege des Touchscreens die folgenden Empfehlungen.

- Stellen Sie vor Reinigung des Bildschirms sicher, dass das interaktive Display ausgeschaltet und der Netzstecker aus der Steckdose gezogen ist.
- Entfernen Sie Schmutz und Staub regelmäßig vom Bildschirm. Sie sollten eine geringe Menge Alkohol als Reinigungsmittel verwenden.
- Vermeiden Sie Schäden am Bildschirm, indem Sie niemals aggressive Lösungs- oder Scheuermittel verwenden.
- Wischen Sie den Bildschirm sanft mit einem fusselfreien Tuch ab, das mit dem Reinigungsmittel angefeuchtet ist.
- Sprühen Sie Reinigungsmittel niemals direkt auf die Bildschirmfläche oder das Gehäuse; andernfalls droht ein Kurzschluss des Touchscreens.
- Setzen Sie das Display während der Benutzung keinem direkten Sonnenlicht oder starken Lichtquellen aus.

KAPITEL 1: PRODUKTBESCHREIBUNG

1.1 Auspacken

- Dieses Produkt ist in einem Karton verpackt, der Standardzubehör enthält.
- Jegliche optionalen Zubehörartikel werden separat verpackt.
- Aufgrund der Größe und des Gewichts sollte dieses Produkt von zwei Personen getragen werden.
- Stellen Sie nach Öffnen der Verpackung sicher, dass die beigefügten Artikel vollständig und in einem guten Zustand sind.

1.2 Lieferumfang

Überzeugen Sie sich beim Auspacken, dass die folgenden Artikel im Lieferumfang enthalten sind. Falls etwas fehlen oder beschädigt sein sollte, wenden Sie sich bitte an Ihren Händler.

Interaktives Display



Fernbedienung

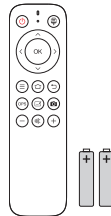

Schnellstartanleitung



Netzkabel, USA (optional)

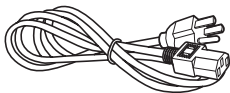

Netzkabel, 2 Stück, UK und EU (optional)

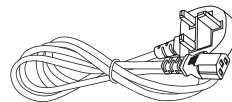

Warninformationen



USB-Kabel (Touch-Steuerung)

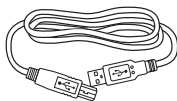

USB-C-Kabel

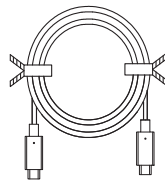

HDMI-Kabel

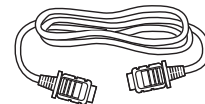

Touchstift, 2 Stück

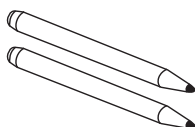

Aktiver Stift

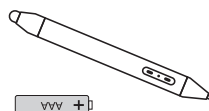

WLAN-Modul und -Antennen

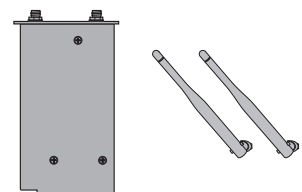

Wandmontage-Schraubenset

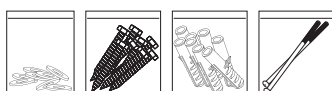

PRODUKTBESCHREIBUNG

Hinweis:

- ◆ Fernbedienung und aktiver Stift werden mit AAA-Batterien geliefert.
- ◆ Bei allen anderen Regionen verwenden Sie ein Netzkabel, das mit der Wechselspannung der Steckdose übereinstimmt, zugelassen wurde und die Sicherheitsrichtlinien des entsprechenden Landes erfüllt (Typ H05W-F, 2G oder 3G, 0,75 oder 1 mm²).
- ◆ Es empfiehlt sich, Karton und Verpackungsmaterialien aufzubewahren, falls Sie das Display künftig einmal transportieren müssen.
- ◆ Die Abbildungen dienen lediglich der Veranschaulichung. Das tatsächliche Aussehen der Artikel kann etwas abweichen.

1.3 Auf Installation vorbereiten

- Aufgrund der hohen Leistungsaufnahme verwenden Sie immer den exklusiv für dieses Produkt entwickelten Stecker. Falls ein Verlängerungskabel benötigt wird, wenden Sie sich bitte an Ihren Serviceagenten.
- Das Produkt muss auf einem flachen Untergrund aufgestellt werden, damit es nicht umkippt. Halten Sie zur Gewährleistung einer angemessenen Belüftung genügend Abstand zwischen der Rückseite des Produktes und der Wand ein. Stellen Sie das Produkt nicht in der Küche, im Badezimmer oder an anderen Orten mit hoher Feuchtigkeit auf, damit sich die Einsatzdauer der elektronischen Komponenten nicht verkürzt.
- Das Produkt kann nur auf einer Höhe von weniger als 3600 m normal verwendet werden. Bei Betrieb auf einer Höhe von mehr als 3600 m können Probleme auftreten.



Warnung:

- ◆ Drücken Sie nicht zu fest gegen das interaktive Display oder den Rand des Rahmens, da andernfalls Störungen auftreten können.

PRODUKTBE SCHREIBUNG

1.4 Wandmontage

Zur Montage dieses Displays an einer Wand benötigen Sie ein standardmäßiges Wandmontageset (kommerziell erhältlich). Wir empfehlen die Verwendung einer Montageschnittstelle, die mit dem TÜV-GS- und/oder UL1678-Standard in Nordamerika übereinstimmt.

Zur Wandmontage des interaktiven Displays schrauben Sie die Wandhalterung an die VESA-Löcher auf der Rückseite des interaktiven Displays.

IFP6504P-AO

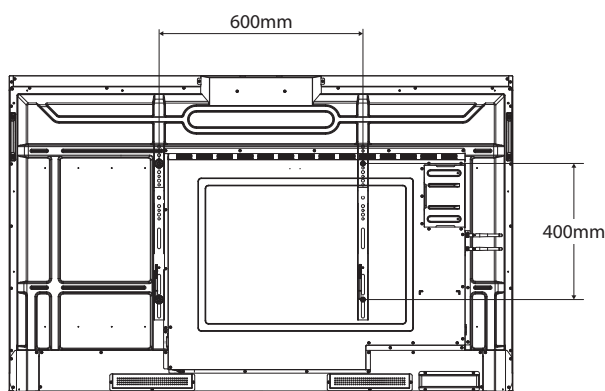

IFP7504P-AO

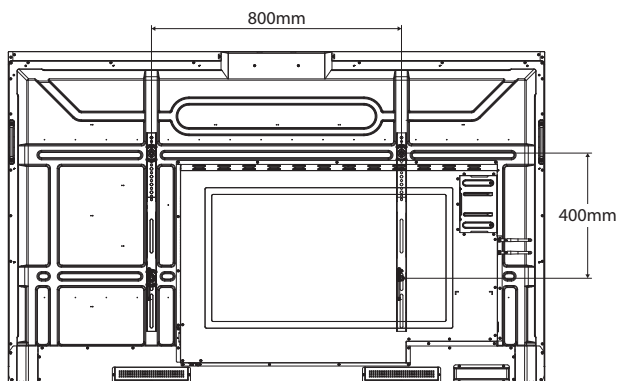

IFP8604P-AO

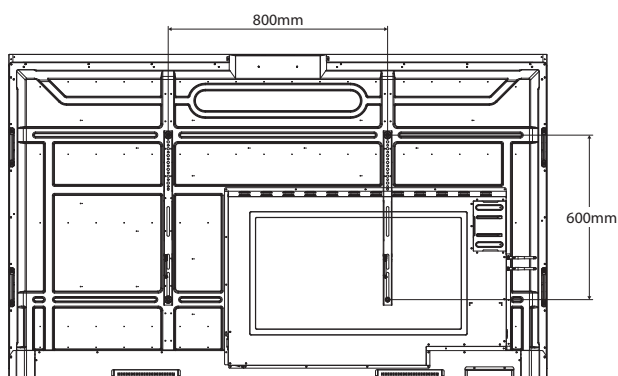

Hinweis:

- ◆ Achten Sie darauf, dass die Wandhalterung die Belüftungsöffnungen an der Rückseite des Displays nicht blockiert.
- ◆ Fixieren Sie das interaktive Display an einer Wand, die das Gewicht des Gerätes mitsamt Halterung mühelos tragen kann.
- ◆ Legen Sie das Display mit der Bildschirmseite nach unten auf einen Tisch; breiten Sie zuvor die Schutzhülle, die beim Auspacken um das Display gewickelt war, auf dem Tisch aus, damit die Bildschirmfläche nicht verkratzt.
- ◆ Stellen Sie sicher, dass alle Zubehörartikel zur Montage dieses Displays vorhanden sind (Wandhalterung, Deckenhalterung etc.).
- ◆ Befolgen Sie die mit dem Basismontageset gelieferten Anweisungen. Werden die Schritte zur Montage nicht richtig befolgt, können Beschädigungen des Gerätes oder Verletzungen von Nutzer oder Installateur die Folge sein. Die Produktgarantie deckt keine Schäden aufgrund von unsachgemäßer Installation ab.

PRODUKTBESCHREIBUNG

1.4.1 VESA-Gitter

Modellname	VESA-Gitter
IFP6504P-AO	600(W) x 400(H)mm
IFP7504P-AO	800(W) x 400(H)mm
IFP8604P-AO	800(W) x 600(H)mm

Achtung:

So verhindert Sie, dass das Display herunterfällt:

- ◆ Bei der Wand- oder Deckenmontage empfehlen wir, das Display mit kommerziell erhältlichen Metallhalterungen zu installieren. Detaillierte Installationsanweisungen finden Sie in der mit der entsprechenden Halterung gelieferten Anleitung.
- ◆ Zur Verringerung der Wahrscheinlichkeit von Verletzungen und Schäden aufgrund eines herunterfallenden Displays in Folge eines Erdbebens oder einer anderen Naturkatastrophe sollten Sie sich bezüglich des Installationsortes an den Hersteller der Halterung wenden.

1.4.2 Interaktives Display an der Wand montieren

Zur Montage des interaktiven Displays an der Wand benötigen Sie Folgendes:

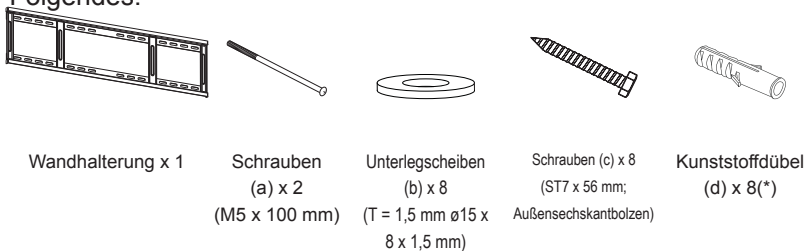

- 1 Markieren Sie die acht Positionen für Wandmontage-Schraubenlöcher an der Wand.

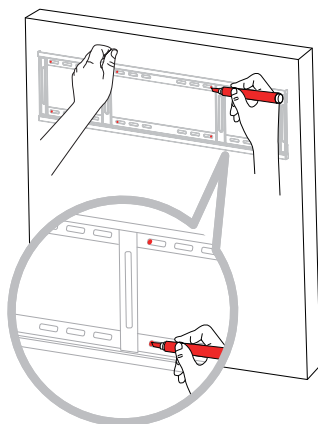

Hinweis:

- ◆ Verwenden Sie beim Wandmontageset M6-Montageschrauben (diese müssen 10 mm länger sein als die Dicke der Montagehalterung) und ziehen Sie sie fest an.
- ◆ Gerätegewicht ohne Halterung: IFP6504P-AO = 40,5 kg / IFP7504P-AO = 50,7 kg / IFP8604P-AO = 68,7 kg. Das Gerät und seine zugehörige Halterung bleiben während des Tests sicher fixiert. Nur zur Verwendung mit UL-gelisteten Wandmontagehalterungen mit einem Mindestgewicht/einer Mindestlast von: IFP6504P-AO = 43,3 kg / IFP7504P-AO = 57,3 kg / IFP8604P-AO = 72,0 kg.
- ◆ (*) Die Spezifikationen des Kunststoffdübels sind wie folgt:

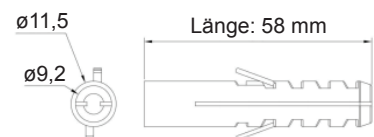

PRODUKTBESCHREIBUNG

- 2 Bohren Sie acht kleine Löcher an der Montagefläche mit einer Länge und Breite von entsprechend 55 mm x 10 mm.

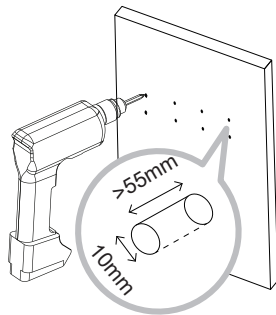

- 3 Stecken Sie einen Kunststoffdübel (d) in jedes Loch.

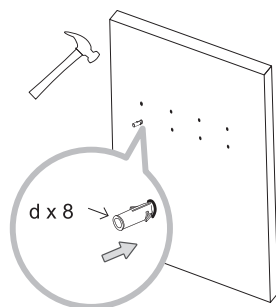

- 4 Befestigen Sie die Wandhalterung mit den acht mitgelieferten Schrauben (c) durch die Unterlegscheiben (d) in den acht in der Wand installierten Dübeln.

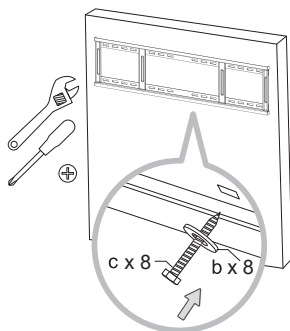

- 5 Richten Sie die duale Wandhalterung am interaktiven Display an der Wandhalterung aus und haken Sie sie ein.

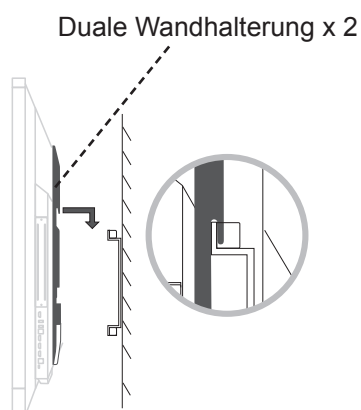

Hinweis:

- ◆ Halten Sie rund um das interaktive Display den nachstehend gezeigten Mindestabstand ein.
- ◆ Belüftungsöffnungen niemals abdecken und niemals Gegenstände in das Gehäuse stecken.
- ◆ Platzieren Sie das interaktive Display nicht an einem beengten Ort, wie bspw. in einem Schrank oder Einbauschrank. Platzieren Sie das Display auf einem robusten, ebenen Untergrund und achten Sie auf eine angemessene Belüftung.

PRODUKTBESCHREIBUNG

- 6 Befestigen Sie die duale Wandhalterung und die Wandhalterung mit zwei Schrauben (a).

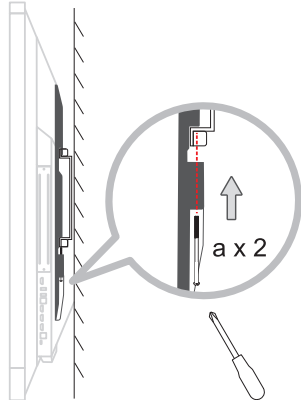

1.4.3 Belüftungsanforderungen bei Aufstellung an einem beengten Ort

Halten Sie wie in der nachstehenden Abbildung gezeigt genügend Abstand zu umliegenden Objekten ein, damit die Wärme abgeleitet werden kann.

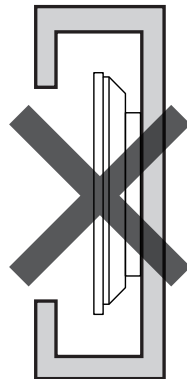
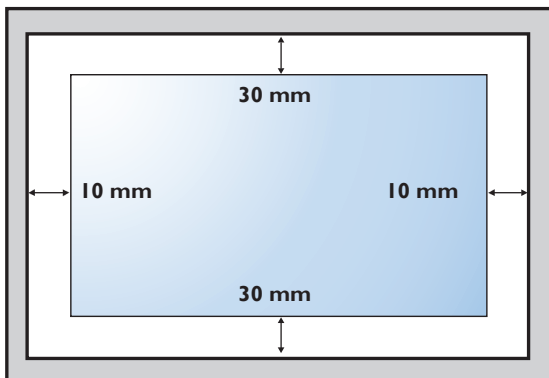

Warnung:

Denken Sie daran, das Netzkabel des interaktiven Displays vor der Installation zu ziehen.

PRODUKTBESCHREIBUNG

1.5 Interaktives Display am Ständer montieren

Zur Montage des interaktiven Displays am Ständer benötigen Sie Folgendes:

Hinweis:

- ◆ Das Modell der Montagehalterung ist FMC-07. (optional)

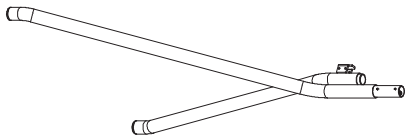

A- Säule (L) x 1

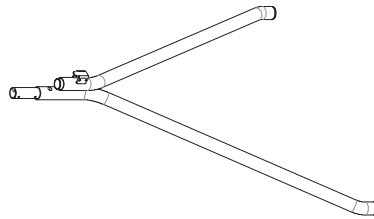

B- Säule (R) x 1

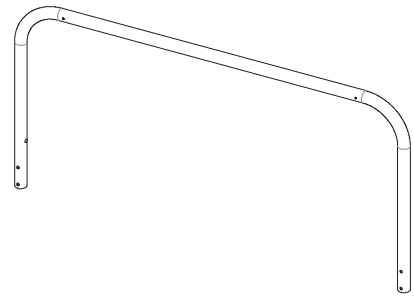

C- Großes U-Rohr x 1

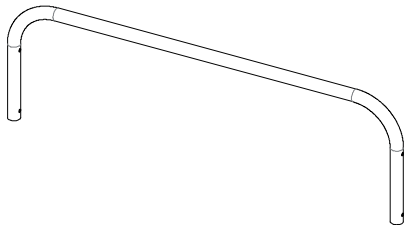

D- Kleines U-Rohr x 1



E- Montagehalterung x 2

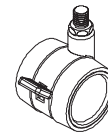

F- Rolle x 4
(mit Bremse)

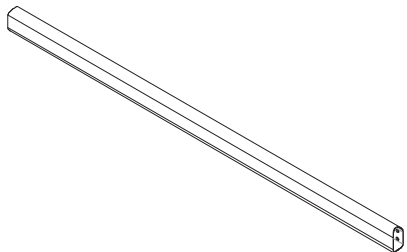

G- Horizontales Rohr x1



H- Schraube (M6 x 12) x 10



J- Schraube (M8 x 45) x 4



K- Schraube (M8 x 25) x 4

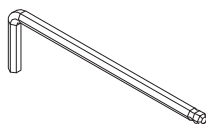

L- Sechskantschlüssel (4 mm) x 1

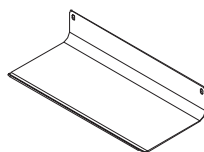

Q- Ablage x 1

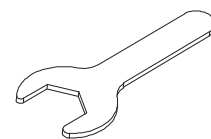

P- Maulschlüssel (19 mm) x 1

PRODUKTBESCHREIBUNG

1 Montieren Sie das horizontale Rohr zwischen den beiden Säulen.

- H: Schraube (M6 x 12) x 4

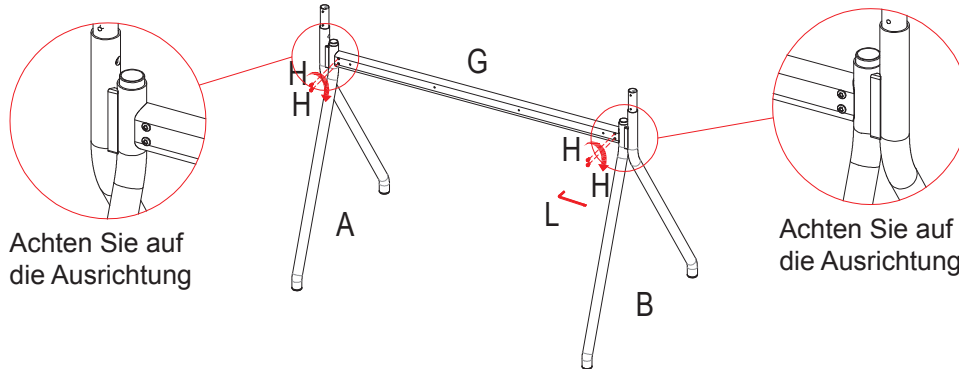

Hinweis:

- ◆ Ziehen Sie die Schrauben bis zu Schritt 4 nicht vollständig fest.

2 Montieren Sie das große U-Rohr zwischen den beiden Säulen.

- H: Schraube (M6 x 12) x 4

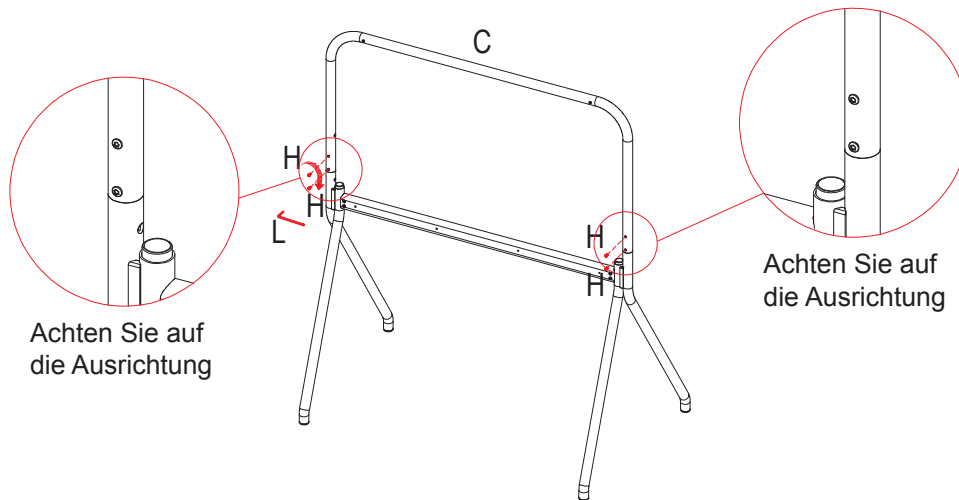

Hinweis:

- ◆ Ziehen Sie die Schrauben bis zu Schritt 4 nicht vollständig fest.

PRODUKTBESCHREIBUNG

- 3 Montieren Sie das kleine U-Rohr zwischen den beiden Säulen.
- J: Schraube (M8 x 45) x 4

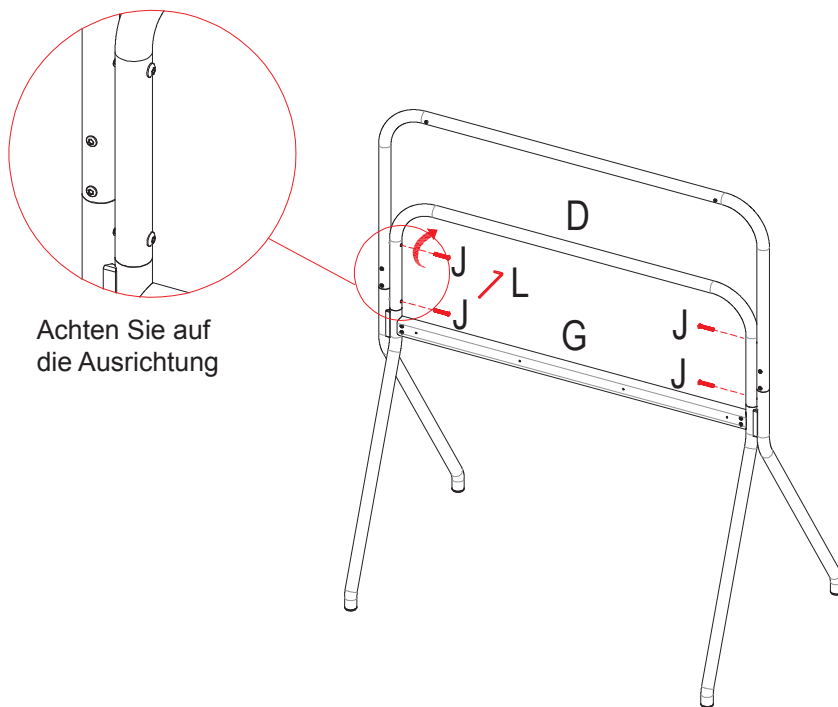

Hinweis:

- ◆ Ziehen Sie die Schrauben bis zu Schritt 4 nicht vollständig fest.

- 4 Platzieren Sie den Ständer auf einem ebenen Untergrund und stellen Sie sicher, dass sich jede Komponente in der richtigen Position befindet. Befolgen Sie dann die Schritte „a“ bis „c“ (in der Abbildung gezeigt) zum Festziehen der Schrauben.

a) Sichern Sie alle Befestigungsschrauben des kleinen U-Rohrs.

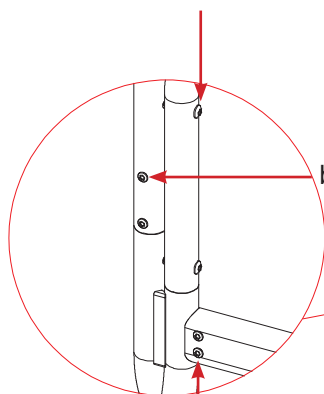

b) Sichern Sie alle Befestigungsschrauben des großen U-Rohrs.

c) Sichern Sie alle Befestigungsschrauben des horizontalen Rohrs.

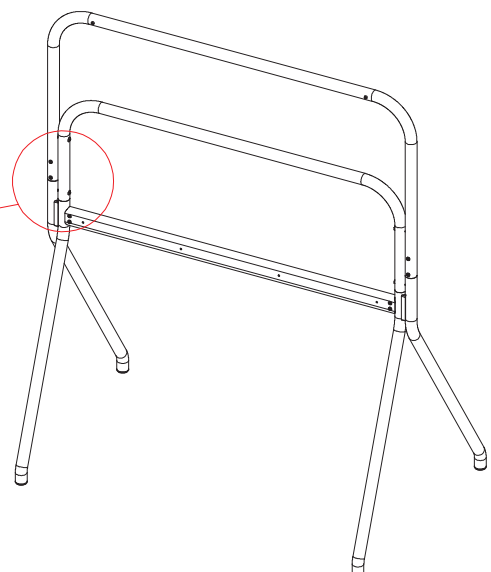

PRODUKTBESCHREIBUNG

- 5 Platzieren Sie den Ständer mit der Vorderseite nach unten auf dem Boden. Passen Sie das Rad auf den Bremszustand an und drehen Sie es in das Bein. Wiederholen Sie den Schritt bei den verbleibenden Rädern.

Passen Sie beim Drehen des Rads das Rad vorab auf den Bremszustand an.

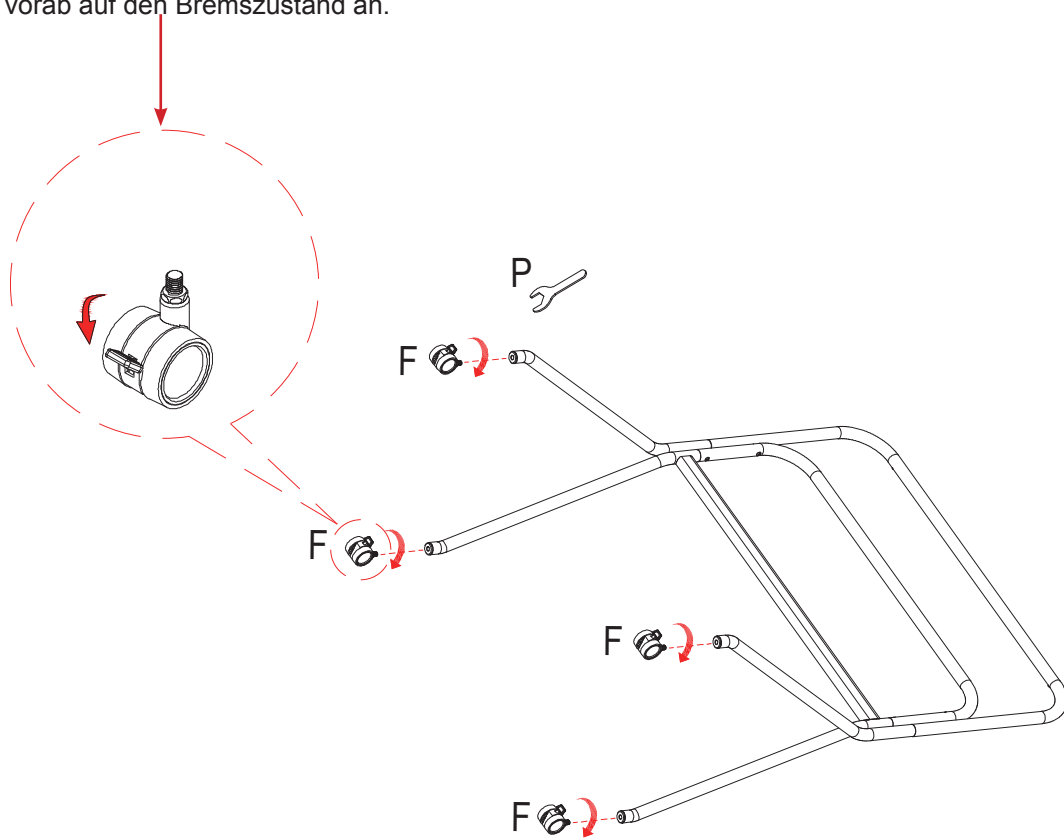

- 6 Richten Sie die Montagehalterungen an beiden Seiten des interaktiven Displays aus und sichern Sie sie. Sichern Sie die Montagehalterungen mit den mitgelieferten Schrauben am Display.

- **K**: Schraube (M8 x 25) x 4

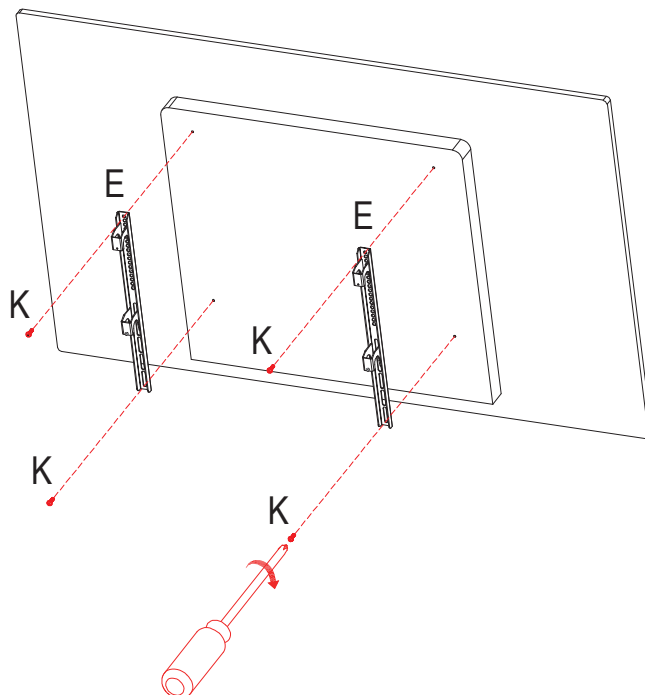

PRODUKTBESCHREIBUNG

- 7 Stellen Sie den Ständer aufrecht hin. Hängen Sie dann die Baugruppe des interaktiven Displays an den Ständer und verriegeln Sie sie mit der Sicherheitsschraube.
- **Sicherheitsschraube:** Unverlierbare Schraube, die vorab an der Montagehalterung angebracht ist.

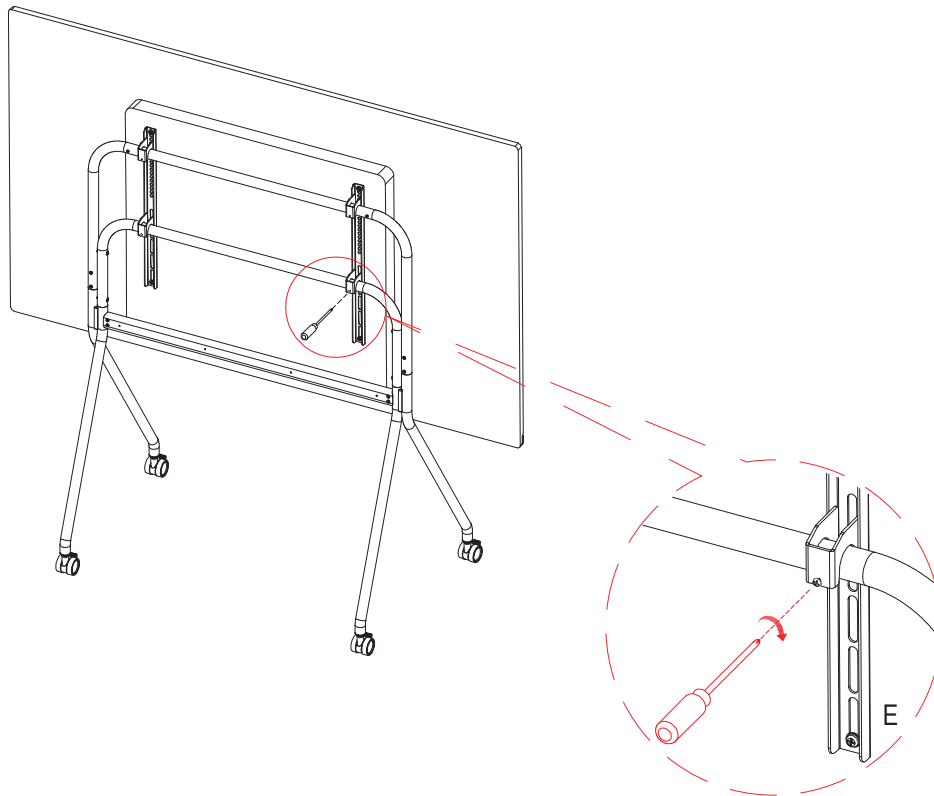

Damit ist die Montage des interaktiven Displays am Ständer abgeschlossen.

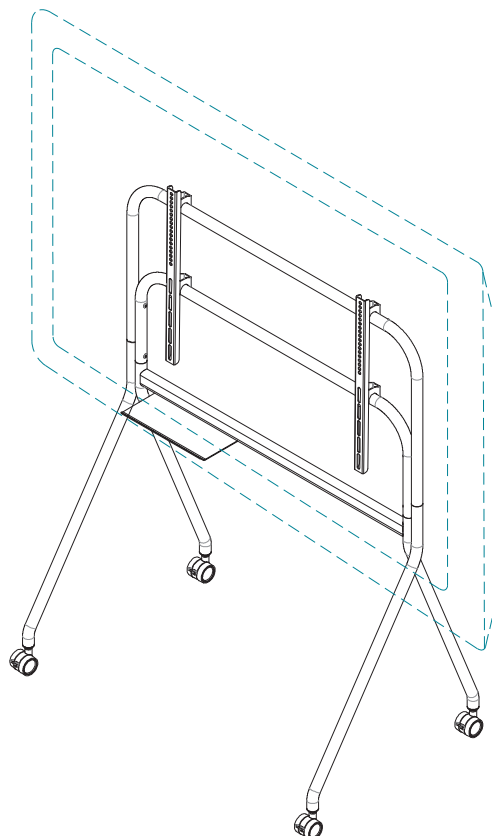

PRODUKTBESCHREIBUNG

Hinweis:

- ◆ Sie können eine optionale Ablage am Ständer installieren. Die Position der Ablage ist einstellbar.
 - **H:** Schraube (M6 x 12) x 2

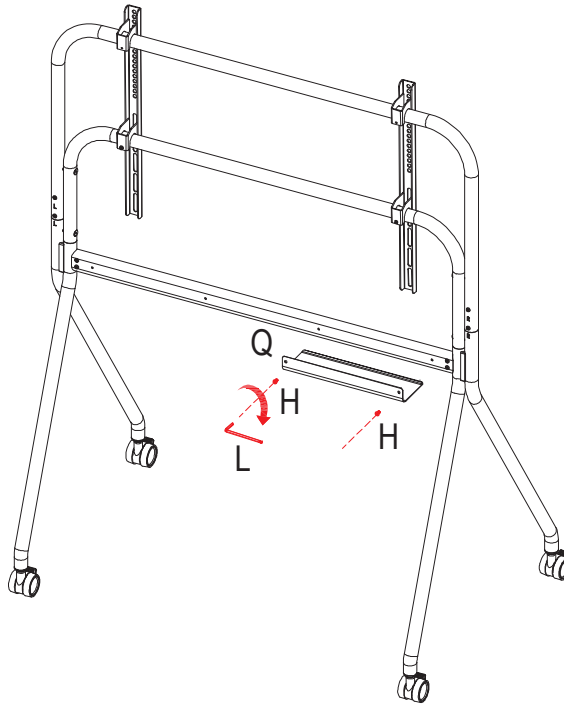

1.6 WLAN-Modul installieren

Zur Nutzung der Drahtloskonnektivität müssen Sie das WLAN-Modul am interaktiven Display installieren.

- 1 Entfernen Sie die beiden Schrauben aus der Abdeckung des WLAN-Modul-Steckplatzes.

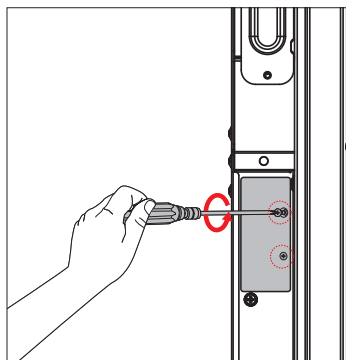

PRODUKTBESCHREIBUNG

- 2 Entfernen Sie die Abdeckung des WLAN-Modul-Steckplatzes.

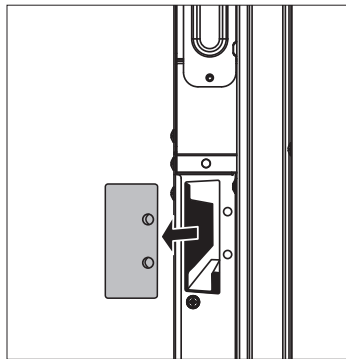

- 3 Setzen Sie das WLAN-Modul in seinen Steckplatz im interaktiven Display ein und sichern Sie es mit den Schrauben für die Abdeckung des WLAN-Modul-Steckplatzes.

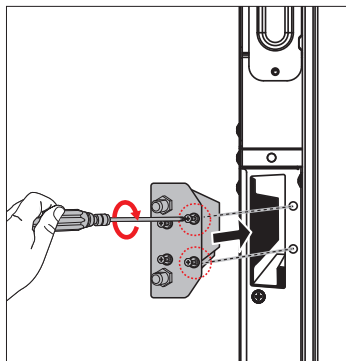

- 4 Bringen Sie die Antennen sicher an den WLAN-Modul-Anschlüssen an.

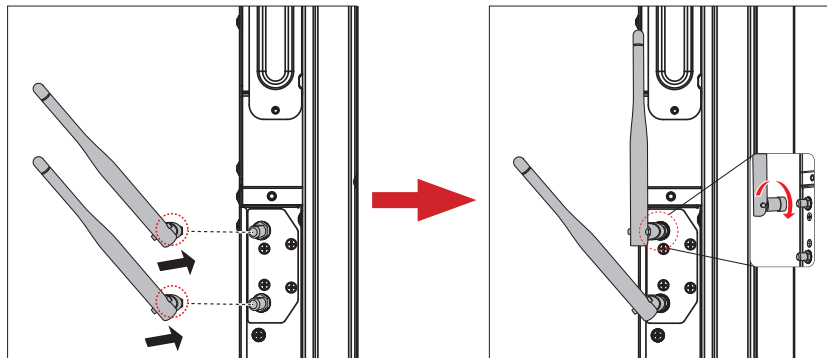

PRODUKTBESCHREIBUNG

1.7 Ein OPS-Modul einsetzen

Setzen Sie das OPS-Modul in den OPS-Steckplatz an der Rückseite des interaktiven Displays ein. Sichern Sie das OPS-Modul mit den Schrauben am interaktiven Display.

Hinweis:

- ◆ Stellen Sie sicher, dass das OPS-Modul 180 x 119 x 30 mm groß ist und die Nennleistung 18 V, 5 A beträgt.

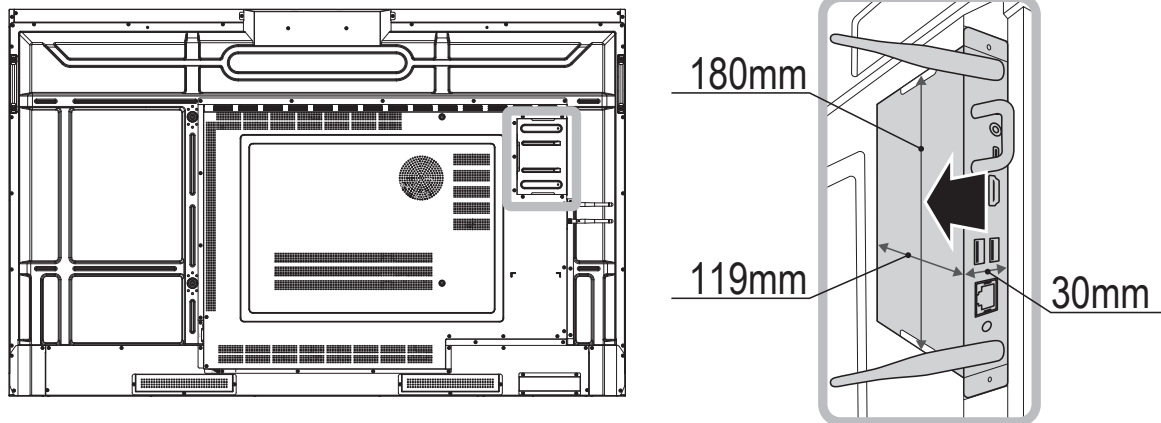

1.8 Aktiven Stift verwenden

Verwenden Sie den aktiven Schrift zum Schreiben und Zeichnen am interaktiven Display.

1.8.1 Tastenfunktionen und LED-Licht

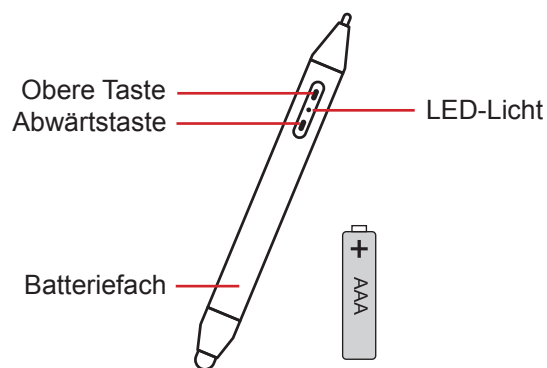

Element	Aktion	Funktion	Bemerkung
Obere Taste	Klicken	Seite nach oben	
	Drücken	Zum Aufrufen des Ruhezustands länger als 4 Sekunden gedrückt halten. (*)	Wenn sich der aktive Stift im Ruhezustand befindet, leuchtet das LED-Licht dauerhaft.
		Öffnen Sie PPT und drücken Sie die Taste zum Anzeigen von PPT im Vollbildmodus 1,5 bis 4 Sekunden lang.	

PRODUKTBESCHREIBUNG

Element	Aktion	Funktion	Bemerkung
Abwärtstaste	Klicken	Seite nach oben	
	Drücken	Zum Aufrufen des Kopplungsmodus länger als 4 Sekunden gedrückt halten.	
		Öffnen Sie PPT und drücken Sie die Taste zum Anzeigen von PPT im Vollbildmodus 1,5 bis 4 Sekunden lang.	
LED-Licht	Blinkt grün (1 Sekunde ein/1 Sekunde aus)	Kopplungsmodus aufrufen	
	Blinkt grün (4-mal pro Sekunde)	Kopplungsmodus aufrufen	

Hinweis: (*)

- ◆ Der aktive Stift ruft nach 5 Minuten Inaktivität den Ruhezustand auf. Wecken Sie den Stift auf, indem Sie die Stifttasten drücken oder auf dem Bildschirm schreiben/zeichnen.
- ◆ Zum manuellen Aufrufen des Ruhezustands halten Sie die obere Taste länger als 4 Sekunden gedrückt.

1.8.2 Batterie installieren

Entfernen Sie die Batteriefachabdeckung und installieren Sie eine AAA-Batterie im Stift. Bringen Sie dann die Batteriefachabdeckung wieder an.

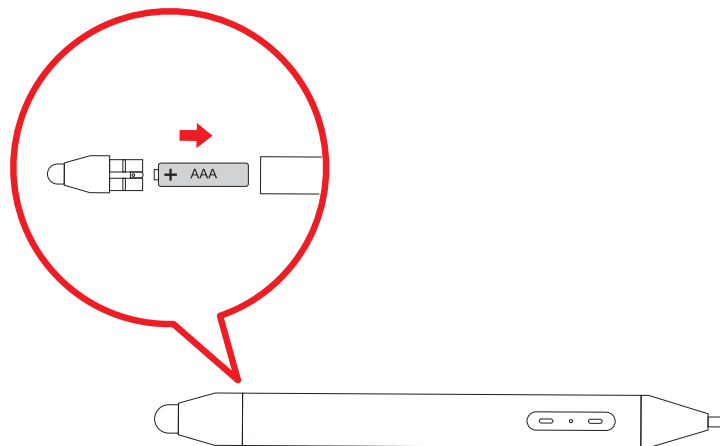

PRODUKTBESCHREIBUNG

1.8.3 Mit dem aktiven Stift koppeln

Gehen Sie zum Koppeln des aktiven Stifts mit dem interaktiven Display wie folgt vor:

- 1 Halten Sie die Abwärtstaste am aktiven Stift länger als 4 Sekunden gedrückt. Wenn das LED-Licht grün zu blinken beginnt, befindet sich der Stift im Kopplungsmodus.
- 2 Berühren Sie **Alle Apps** > **Einstellungen** > **Gerätemanagement** > **Aktiver Stift**.
- 3 Berühren Sie **KLICK-KOPPLUNG**.

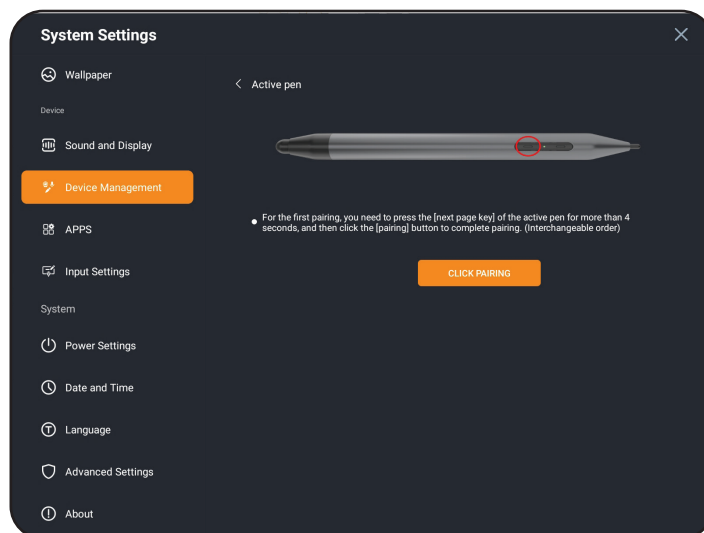

Bei Abschluss der Kopplung erscheint die Einblendung „Erfolgreicher Verbindung des aktiven Stifts“ im unteren Bildschirmbereich.

1.9 Touchstift und aktiven Stift anbringen

Bei Nichtbenutzung des Touchstifts und/oder aktiven Stifts bringen Sie diese an den magnetischen Flächen an der Frontblende des interaktiven Displays an.

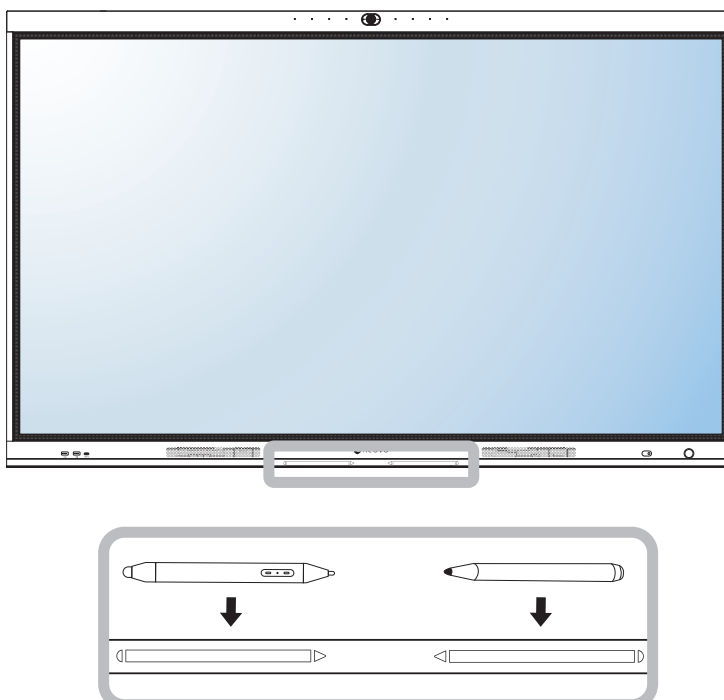

1.10 Interaktives Display – Überblick

1.10.1 Frontblende

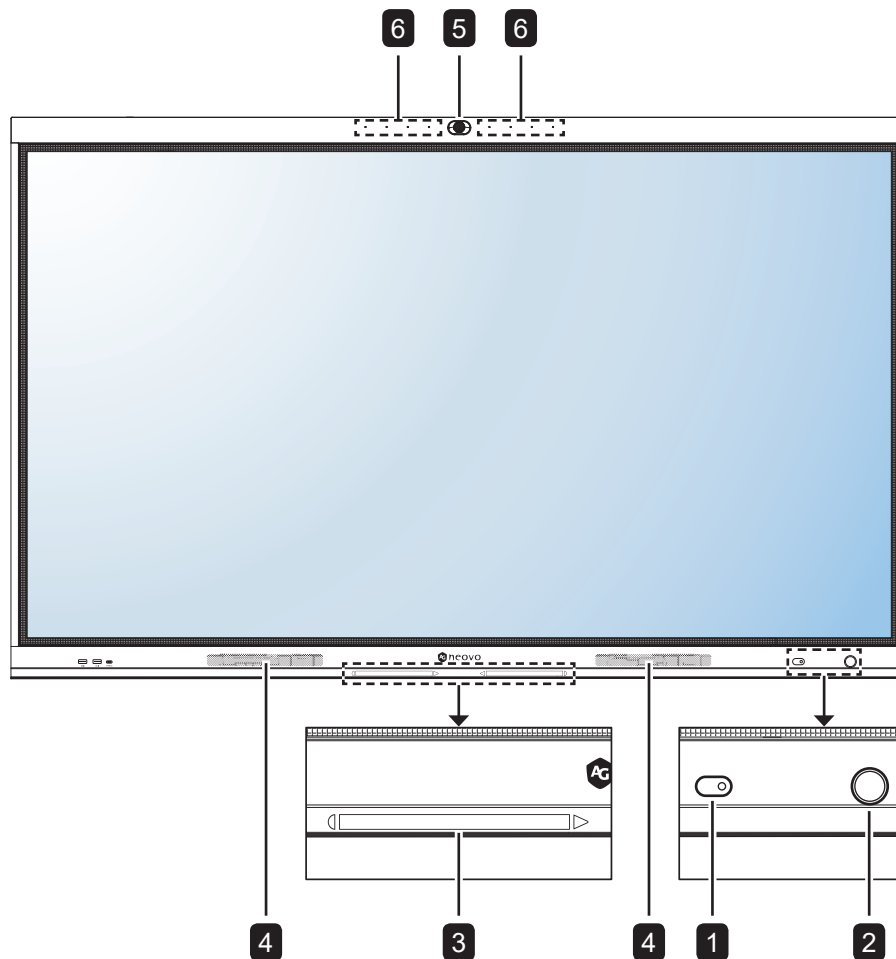

1 Fernbedienungs- und Umgebungslichtsensor

- Fernbedienungs- und Umgebungslichtsensor: Empfängt Befehlssignale von der Fernbedienung.
- Umgebungslichtsensor: Über den integrierte Umgebungslichtsensor lässt sich die Bildhelligkeit mit Hilfe der Anpassbare-Helligkeit-Funktion automatisch an die Umgebungshelligkeit anpassen. Diese Funktion entlastet die Augen und sorgt für einen ökonomischen Stromverbrauch.

Hinweis: Stellen Sie sicher, dass der Umgebungslichtsensor nicht blockiert wird, wenn diese Funktion aktiviert ist.

2 Ein-/Austaste mit LED-Indikator

- Zum Einschalten des Displays oder zum Abschalten des Displays ohne Herunterfahren des Systems kurz drücken (< 3 Sekunden).
- Zum Herunterfahren des Systems lange drücken (> 3 Sekunden).
LED-Anzeige:
 - Blau: Das System ist eingeschaltet.
 - Rot: Das System befindet sich im Bereitschaftsmodus.

3 Positionen von Berührung oder aktivem Stift

Magnetische Bereiche zur Anbringung der Touchstifte.

4 Lautsprecher

Interne Lautsprecher zur Audioausgabe.

5 Kamera

Zur Videokommunikation.

6 Mikrofone

Zur Toneingabe.

PRODUKTBESCHREIBUNG

1.10.2 Eingänge/Ausgänge

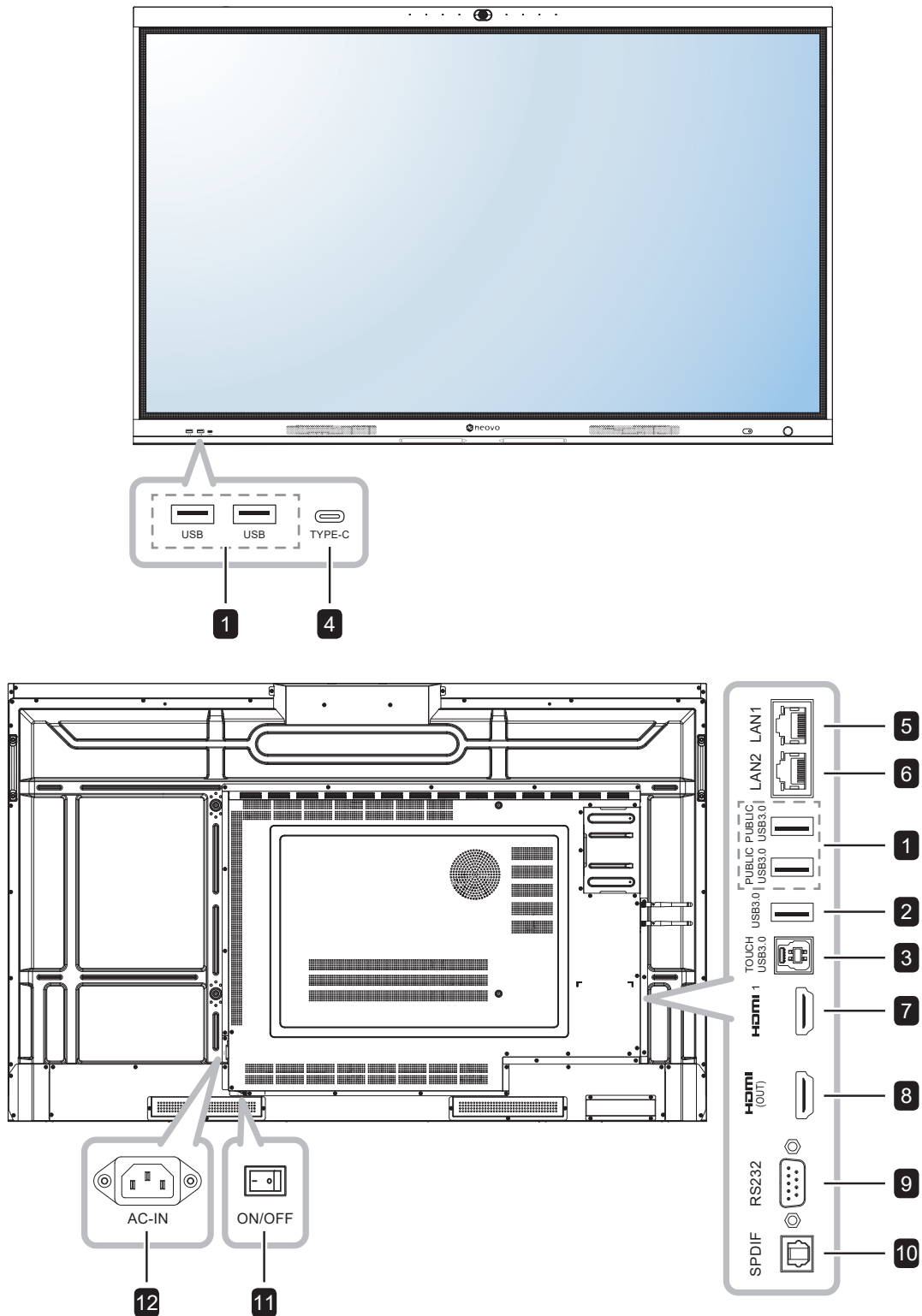

PRODUKTBESCHREIBUNG

1 USB/PUBLIC USB3.0

Stellt eine Verbindung zu einem Gerät mit USB-Schnittstelle her.

2 USB3.0

Connects to a USB interface device.

3 TOUCH USB3.0

Zur Verbindung von USB zur Touchscreen-Steuerung.

4 TYPE-C

Stellt eine Verbindung zu einem Gerät mit USB-Schnittstelle her.

5 LAN1

Zur Internetverbindung mit einem Ethernet-Kabel.

6 LAN2

Zur Internetverbindung mit einem Ethernet-Kabel.

7 HDMI 1

Zum Verbinden von HDMI-Signalen.

8 HDMI (OUT)

Zum Verbinden eines HDMI-Signalausgangs.

9 RS232

Zum Verbinden des RS-232-Eingangs eines externen Gerätes.

10 SPDIF

Zum Verbinden eines Audiosignalausgangs.

11 Ein/Aus

Zum Ein-/Ausschalten der Stromversorgung des Gerätes.

12 AC-IN

Netzanschluss

PRODUKTBESCHREIBUNG

1.11 Fernbedienung

1.11.1 Allgemeine Funktionen

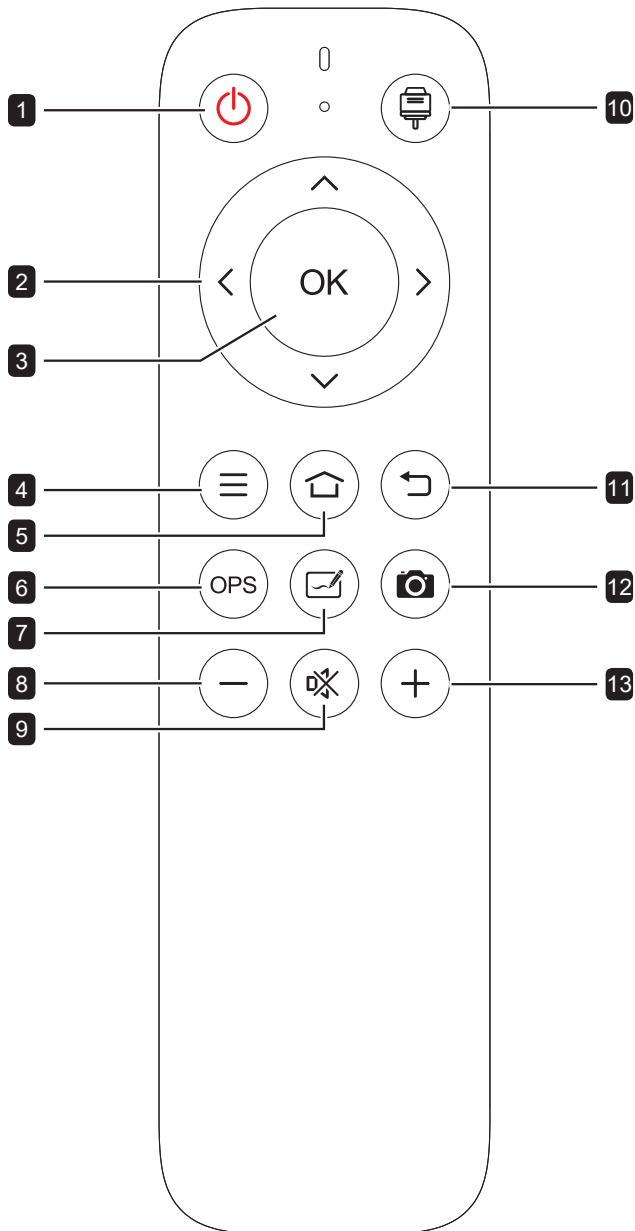

- 1 [🔌] Ein-/Austaste**
Schaltet das System ein oder fährt es herunter.
- 2 [◀] [▶] [▲] [▼] Navigationstasten**
Passt die Einstellungen an.
- 3 [OK] Enter-Taste**
Bestätigt Ihre Auswahl oder speichert die Änderungen.
- 4 [☰] Menütaste**
Öffnet das Systemeinstellungen-Menü.
- 5 [🏠] Startseite-Taste**
Keht zum Startbildschirm (Android OS) zurück.
- 6 [OPS] OPS-Taste**
Wechselt zum integrierten OPS-Modul.
- 7 [📧] Meetboard-App-Taste**
Schaltet das System zur **Meetboard-App** (Android OS).
- 8 [–] Leiser-Taste**
Verringert die Audiolautstärke.
- 9 [🔇] Stumm-Taste**
Schaltet die Stummschaltfunktion ein oder aus.
- 10 [📶] Quelle-Taste**
Öffnet das Quelle-Menü.
- 11 [↩] Zurück-Taste**
Keht zum vorherigen Bildschirm (Android OS) zurück.
- 12 [📷] Bildschirmaufnahme-Taste**
Erfasst eine Bildschirmaufnahme.
- 13 [+] Lauter-Taste**
Erhöht die Audiolautstärke.

PRODUKTBESCHREIBUNG

1.11.2 Batterien in die Fernbedienung einlegen

Die Fernbedienung wird durch zwei 1,5-V-AAA-Batterien mit Strom versorgt.

So installieren oder ersetzen Sie Batterien:

- 1 Entriegeln Sie das Batteriefach und entfernen Sie die Batteriefachabdeckung.
- 2 Richten Sie die Batterien entsprechend den Markierungen (+) und (-) im Inneren des Batteriefachs aus.
- 3 Setzen Sie die Batteriefachabdeckung wieder auf.

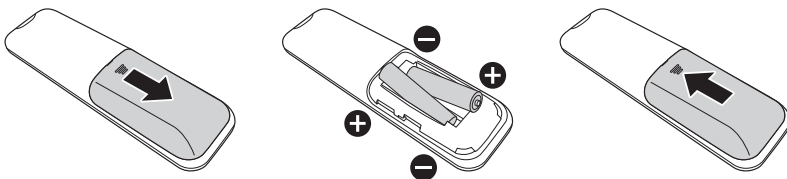

1.11.3 Fernbedienung verwenden

- Setzen Sie sie keinen starken Stößen aus.
- Achten Sie darauf, dass weder Wasser noch andere Flüssigkeiten auf die Fernbedienung gelangen. Falls die Fernbedienung nass wird, wischen Sie sie sofort trocken.
- Vermeiden Sie eine Aussetzung von Hitze und Dampf.
- Öffnen Sie die Fernbedienung ausschließlich so, wie dies zum Einlegen der Batterien erforderlich ist.

Achtung:

Bei falscher Benutzung der Batterien können diese lecken oder bersten. Denken Sie daran, folgende Anweisungen zu befolgen:

- ◆ Legen Sie die AAA-Batterien so ein, dass Sie die Kennzeichnungen (+) und (-) an den jeweiligen Batterien an den Kennzeichnungen (+) und (-) im Batteriefach ausrichten.
- ◆ Kombinieren Sie nicht verschiedene Batterietypen.
- ◆ Kombinieren Sie nicht neue und alte Batterien. Andernfalls kann sich die Laufzeit der Batterien verringern, die Batterien können lecken.
- ◆ Entfernen Sie verbrauchte Batterien sofort, damit keine Flüssigkeit in das Batteriefach ausläuft. Berühren Sie ausgelaufene Batteriesäure nicht; sie kann Ihre Haut schädigen.

Hinweis:

- ◆ Entfernen Sie die Batterien, falls Sie die Fernbedienung längere Zeit nicht benutzen möchten.
- ◆ Möglicherweise funktioniert die Fernbedienung nicht richtig, wenn der Fernbedienungssensor am Display direktem Sonnenlicht oder starkem Kunstlicht ausgesetzt wird bzw. sich ein Hindernis im Pfad der Signalübertragung befindet.

PRODUKTBESCHREIBUNG

1.11.4 Betriebsreichweite der Fernbedienung

Richten Sie die Vorderseite der Fernbedienung bei Betätigung einer Taste auf den Fernbedienungssensor (auf der rechten Seite) des Displays.

Bei Verwendung der Fernbedienung sollte der Abstand zwischen Fernbedienung und Sensor am Display weniger als 7 m und der horizontale und vertikale Winkel weniger als 30° betragen.

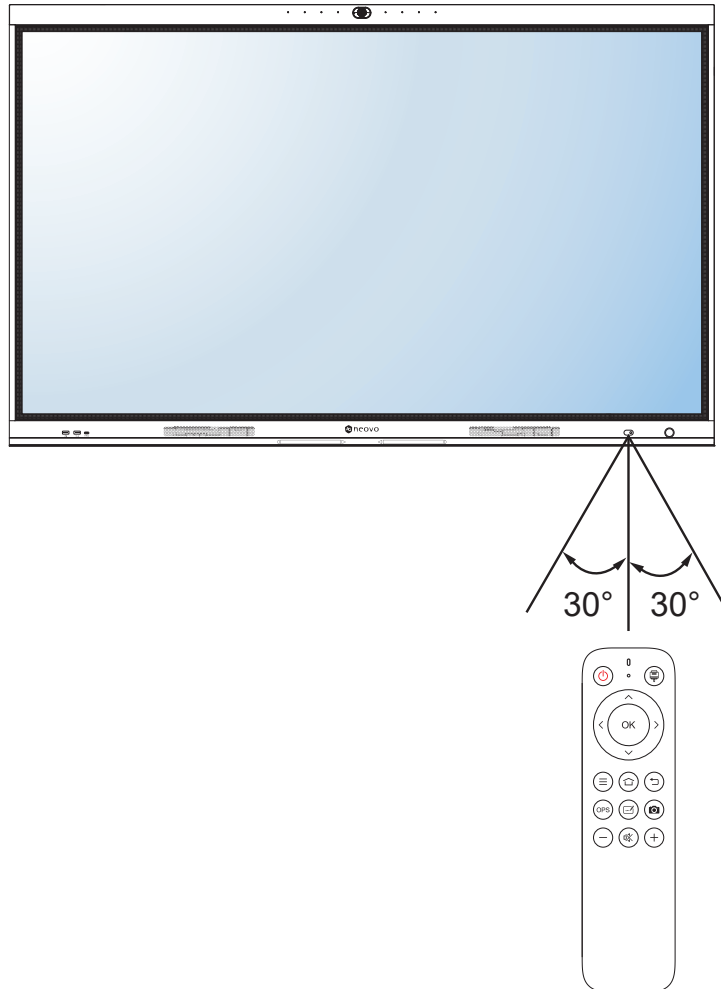

KAPITEL 2: ANSCHLIESSEN

2.1 Anschlussdiagramm

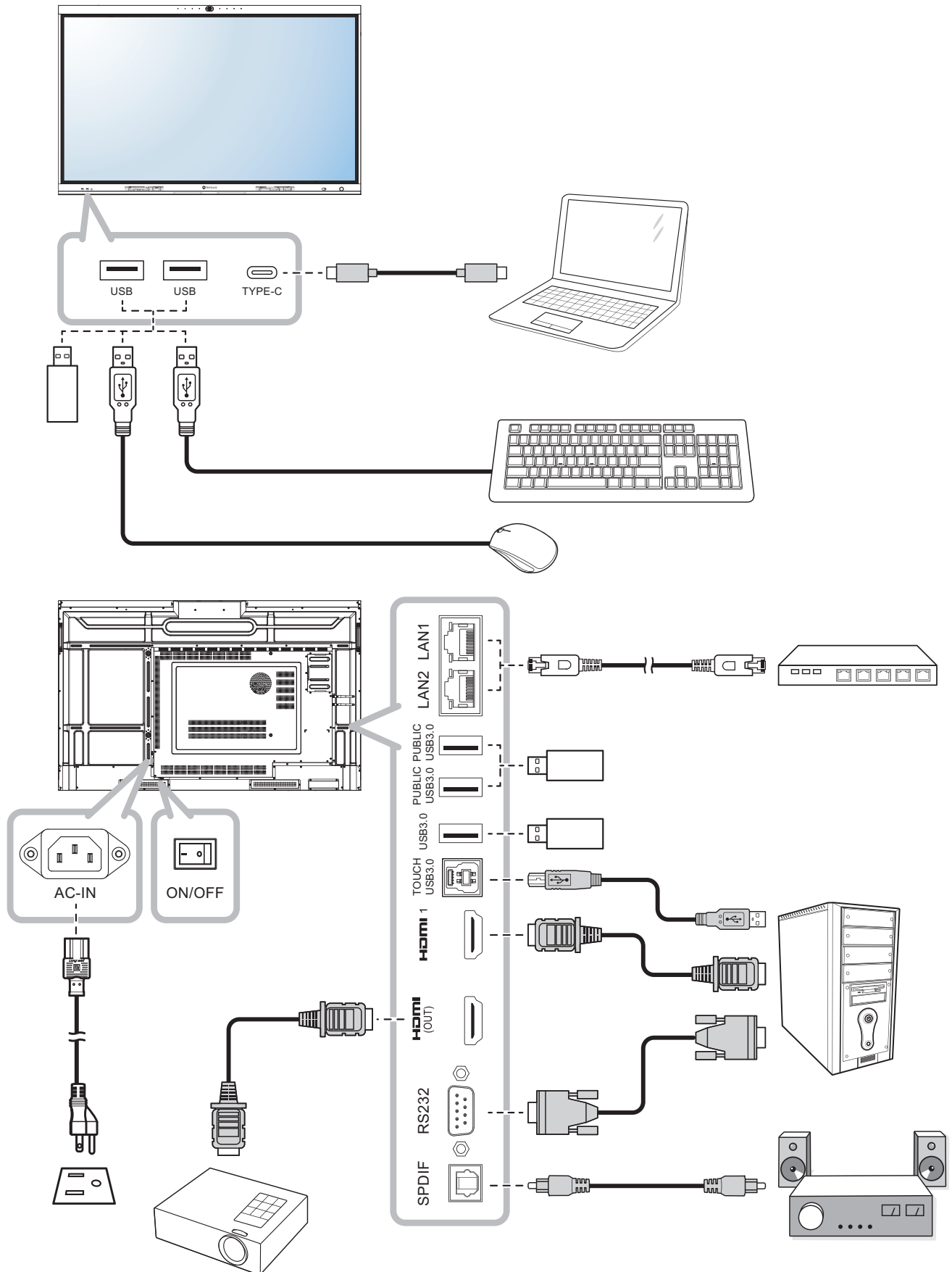





KAPITEL 3: INTERAKTIVES DISPLAY VERWENDEN

3.1 Touchscreen verwenden

Neben der Fernbedienung können Sie Ihr interaktives Display auch über die in den nachstehenden Tabellen beschriebenen Berührungsgesten bedienen.

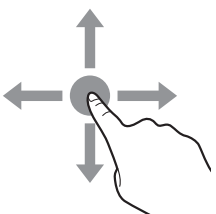
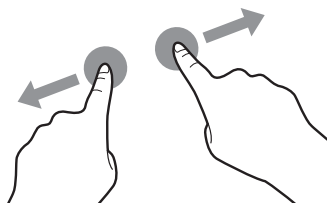
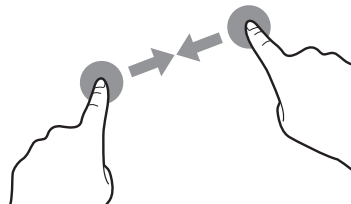
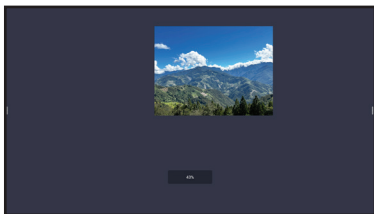
Bei Android



Aktion	Berührungsgeste	Funktion
Berühren		<p>Zum Öffnen anklickbarer Elemente am Bildschirm, wie Apps, Optionen im seitlichen Menü und mehr, berühren.</p> <p>Hinweis:</p> <ul style="list-style-type: none"> ◆ Berühren Sie den Bildern immer mit Ihrem Finger oder dem mitgelieferten Touchstift. ◆ Berühren Sie den Bildschirm nicht mit scharfen, metallischen Gegenständen, die die Beschichtung des Bildschirms verkratzen könnten.
Berühren und halten		<ul style="list-style-type: none"> • Zum Deinstallieren von Apps am Apps-Bildschirm. • Passen Sie Einstellungen an, indem Sie den Regler nach oben, unten, links oder rechts ziehen.
Ziehen oder wischen		
Zoom	<p>Vergrößern</p>  <p>Verkleinern</p> 	<ul style="list-style-type: none"> • Zum Vergrößern und Verkleinern des Bildes. Beispiel: <p>Vergrößern</p>  <p>Verkleinern</p> 

INTERAKTIVES DISPLAY VERWENDEN

Bei Windows

Hinweis:

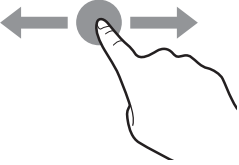
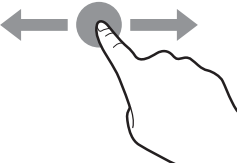

- ◆ Stellen Sie sicher, dass Sie das Windows-basierte Gerät richtig mit dem interaktiven Display verbunden haben.
- ◆ Funktionen mit mehreren Berührungen werden nur unter Windows 11, Windows 10, Windows 8, Windows 7 Home Premium / Professional / Enterprise / Ultimate unterstützt und unter Windows XP, Windows Vista und Windows 7 Starter / Home Basic nicht unterstützt.
- ◆ Windows ist eine eingetragene Marke der Microsoft Corporation in den Vereinigten Staaten und anderen Ländern.

Funktion	Berührungsgeste	Aktion
Einzelfingergesten:		
Hinweis:		
◆ Für Windows XP, Windows Vista, Windows 7, Windows 8, Windows 10 und Windows 11.		
Tippen		Bildschirm einmal berühren.
Doppeltippen		Bildschirm zweimal berühren.
Rechtstippen		Ziel berühren und halten, bis ein blauer Ring erscheint. Dann Ihren Finger lösen.
Ziehen		Bildschirm berühren und mit einem Finger nach links oder rechts wischen.
Hinweis:		
◆ Für Windows Vista, Windows 7, Windows 8, Windows 10 und Windows 11.		
Auswahl		Bildschirm berühren und mit einem Finger nach links oder rechts wischen.

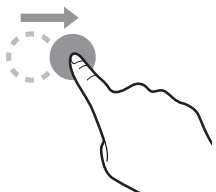
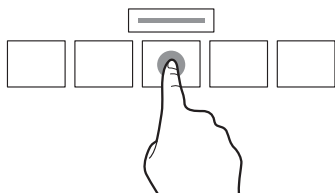
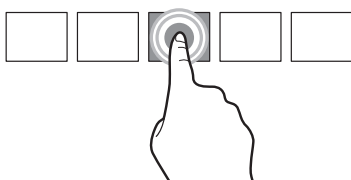
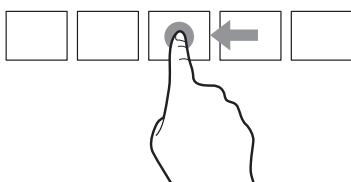
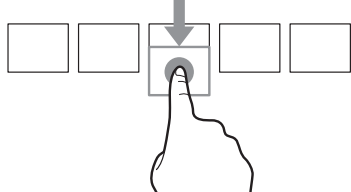
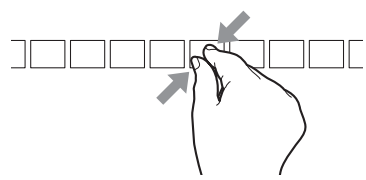
INTERAKTIVES DISPLAY VERWENDEN

Funktion	Berührungsgeste	Aktion
Nach oben schwenken / Nach unten schwenken / Zurück / Vorwärts		Bildschirm berühren und Ihren Finger schnell in die gewünschte Richtung ziehen.
Hinweis:		
♦ Für Windows 8		
Lernen		Bildschirm zur Anzeige weiterer Informationen berühren und halten. Alles, was auf diese Weise angezeigt wird, sollte Sie nicht am Schwenken hindern.
Primäre Aktion		Ziel zum Aufrufen seiner primären Aktion berühren. Beispielsweise eine App starten oder einen Befehl ausführen.
Schwenken		Bildschirm berühren und für Schwenkinteraktionen, zum Verschieben von Elementen, zum Zeichnen oder Schreiben Wischen. Zum Anvisieren kleiner, dicht gepackter Elemente kann auch gewischt werden (Wischen mit dem Finger über relevante Objekte, wie Optionsfelder).
Wählen, befehlen und verschieben		Berühren Sie den Bildschirm und Wischen Sie zum Auswählen, Befehlen und Verschieben. Durch Wischen Ihres Fingers auf kurze Distanz lotrecht zur Schwenkrichtung werden Objekte in einer Liste oder einem Gitter ausgewählt und die App-Leiste erscheint mit relevanten Befehlen.
Zoom		Berühren Sie den Bildschirm und führen Sie Ihre Finger zum Vergrößern oder Verkleinern entsprechend zusammen oder auseinander. Das Zusammenführen und Auseinanderziehen von Fingern dient im Wesentlichen der Größenveränderung, ermöglicht es aber auch, mit semantischem Zoom Anfang, Ende oder eine beliebigen anderen Stelle innerhalb des Inhalts aufzurufen.
Hinweis:		
♦ Für Windows XP, Windows Vista und Windows 7		

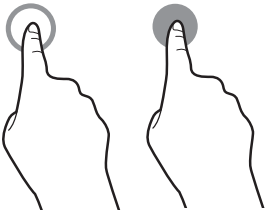
INTERAKTIVES DISPLAY VERWENDEN

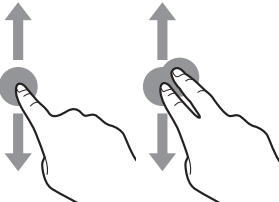
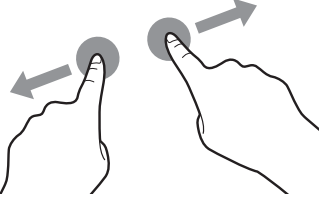
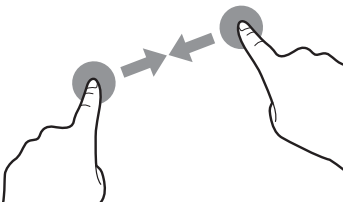
Funktion	Berührungsgeste	Aktion
Computer aus dem Bereitschaftsmodus (S3) aufwecken		Berühren und halten Sie den Bildschirm etwa 4 Sekunden lang.
Mehrfingergesten:		
Hinweis:		
♦ Für Windows 7 Home Premium / Professional / Enterprise / Ultimate		
Rechtstippen		Berühren und halten Sie das Ziel und berühren Sie den Bildschirm einmal schnell mit einem anderen Finger.
Scrollen		Berühren und ziehen Sie den Bildschirm mit einem oder zwei Fingern nach oben oder unten.
Zoom	<p style="text-align: center;">Vergrößern</p>  <p style="text-align: center;">Verkleinern</p> 	Berühren Sie das Ziel und bewegen Sie Ihre beiden Finger zum Vergrößern oder Verkleinern entsprechend auseinander oder zusammen.

INTERAKTIVES DISPLAY VERWENDEN

3.2 Bildschirmstastatur verwenden

Wenn eine Texteingabe erforderlich ist, erscheint die Bildschirmstastatur automatisch. Berühren Sie die Tasten am Bildschirm wie Tasten an einer angeschlossenen Tastatur. Zudem können Sie die Position der Bildschirmstastatur ändern, indem Sie die Tastatur durch die obere Kante, in der sich das Symbol  befindet, ziehen und an der gewünschten Position ablegen. Schließen Sie die Bildschirmstastatur, indem Sie eine beliebige Stelle des Bildschirms außerhalb des Tastaturfensters berühren.

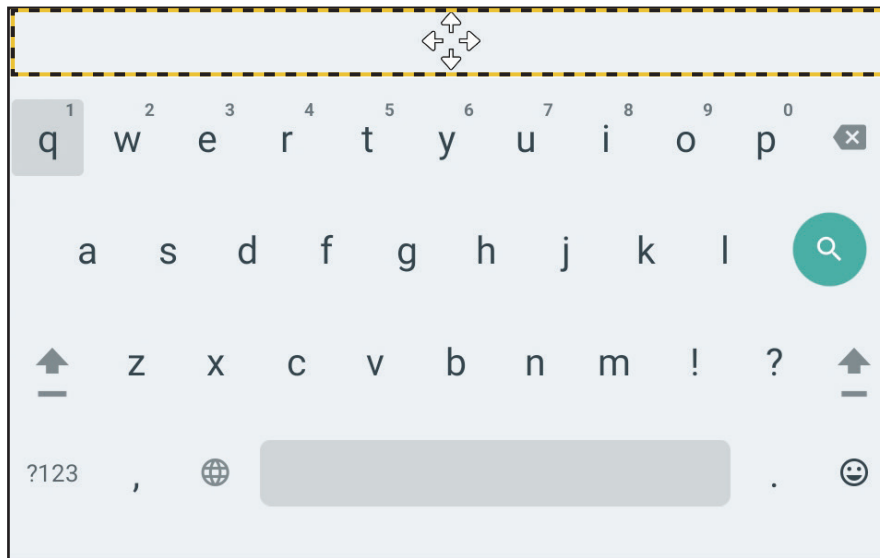

3.3 Ersteinrichtung

Nach Einschalten des interaktiven Displays werden Sie aufgefordert, die Standardsystemsprache zu wählen, Netzwerkeinstellungen zu konfigurieren und mehr. Befolgen Sie die Bildschirmanweisungen zum Abschließen der Ersteinrichtung.

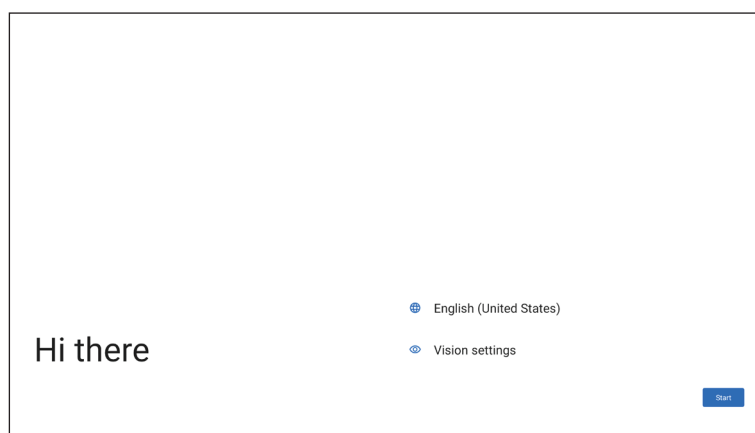

Hinweis:

- ◆ Der Bildschirm der Ersteinrichtung wird angezeigt, wenn sie das interaktive Display zum ersten Mal oder nach einer Rücksetzung verwenden.

INTERAKTIVES DISPLAY VERWENDEN

Nach der Ersteinrichtung erscheinen Anweisungen zum Einblenden des seitlichen Menüs und zum Umschalten zur Standard-Startseite. Lesen Sie die Anweisungen und berühren Sie **Okay, verstanden** zum Verwerfen der Aufforderung.

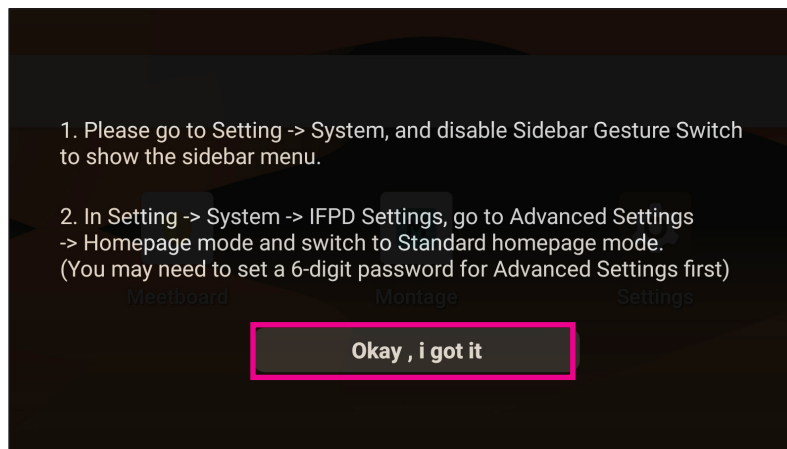

3.3.1 Seitenleiste einblenden

Standardmäßig wird Seitenleiste ausgeblendet und Sie müssen von der linken oder rechten Seite des Bildschirms nach innen wischen, damit sie angezeigt wird. Gehen Sie zum dauerhaften Einblenden der Seitenleiste wie folgt vor:

- 1 Berühren Sie **Einstellungen**  am Startbildschirm.

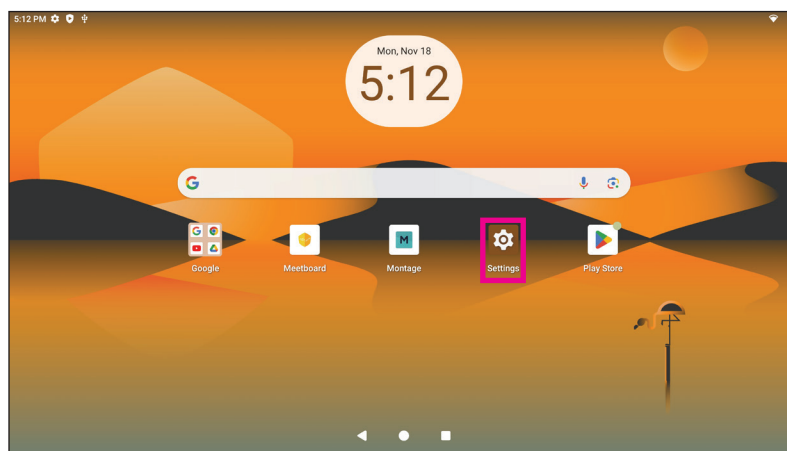

- 2 Berühren Sie im Einstellungs-Menü **System**. Deaktivieren Sie dann Gesten-Schalter in der Seitenleiste.

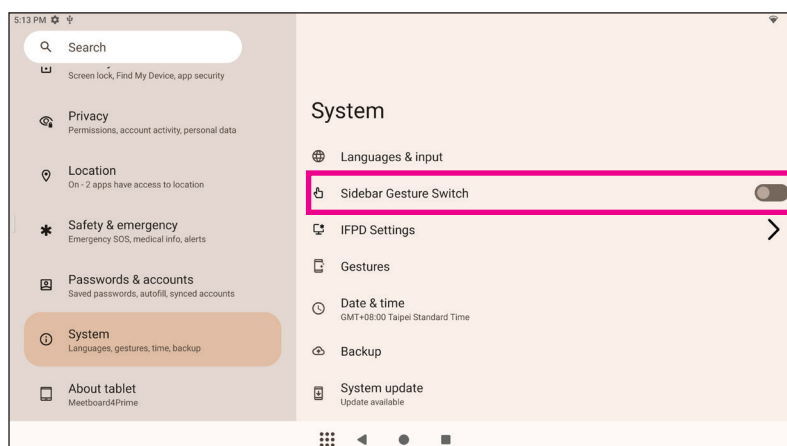

INTERAKTIVES DISPLAY VERWENDEN

3.3.2 Zum Standard-Startbildschirm wechseln

Nach der Ersteinrichtung sehen Sie den EDLA-Startbildschirm. Gehen Sie zum Umschalten zum Standard-Startbildschirm wie folgt vor:

- 1 Berühren Sie **Einstellungen**  am Startbildschirm.

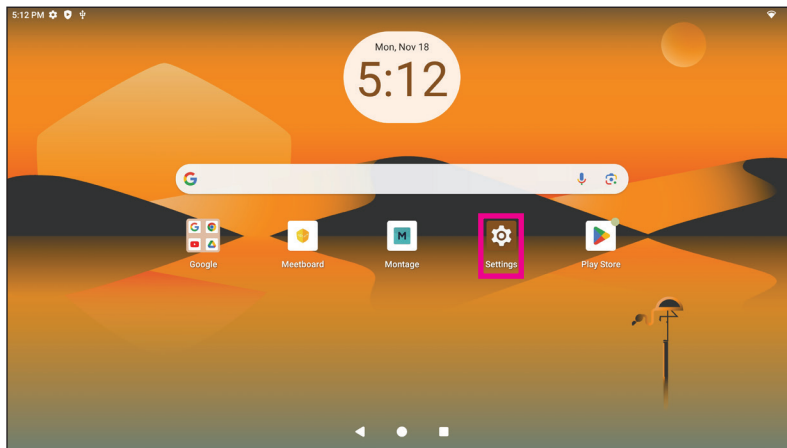

- 2 Berühren Sie im Einstellungs-Menü **IFPD-Einstellungen**.

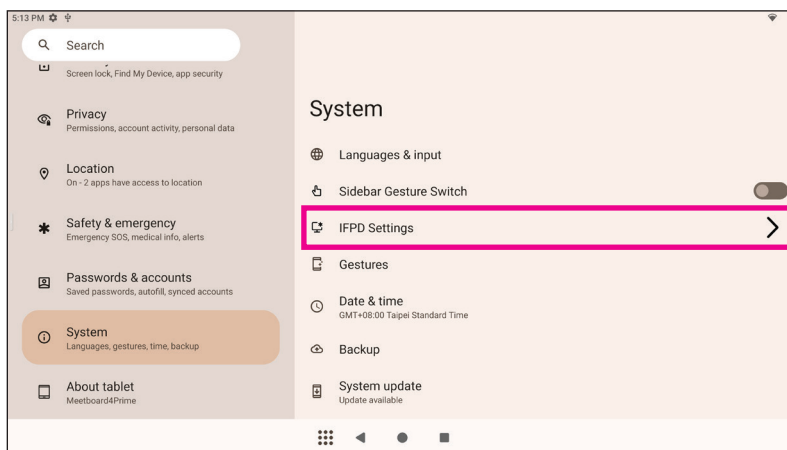

- 3 Berühren Sie im IFPD-Einstellungen-Menü **Erweiterte Einstellungen**.

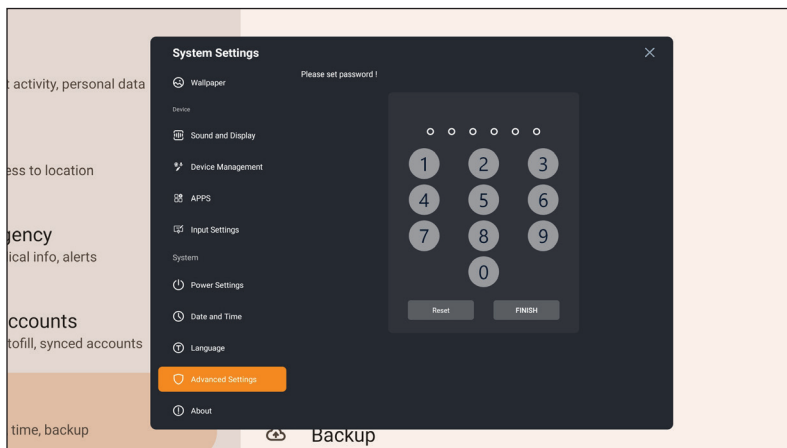

INTERAKTIVES DISPLAY VERWENDEN

- 4 Erstellen Sie ein 6-stelliges Kennwort und berühren Sie **FERTIGSTELLEN**.

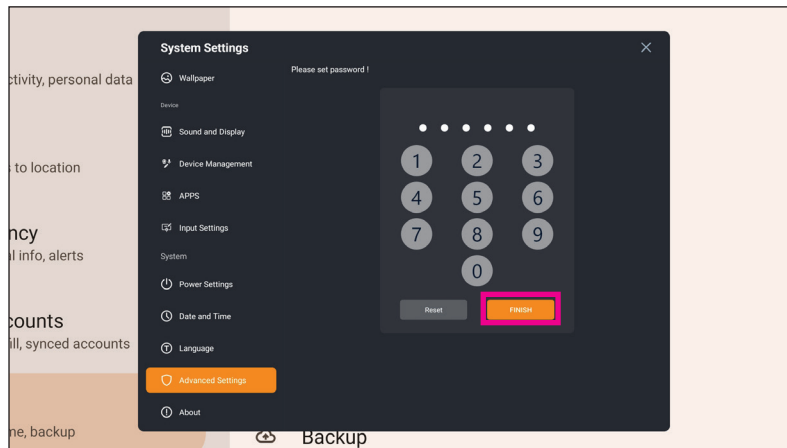

- 5 Berühren Sie im Menü Erweiterte Einstellungen **Startseite-Modus**.

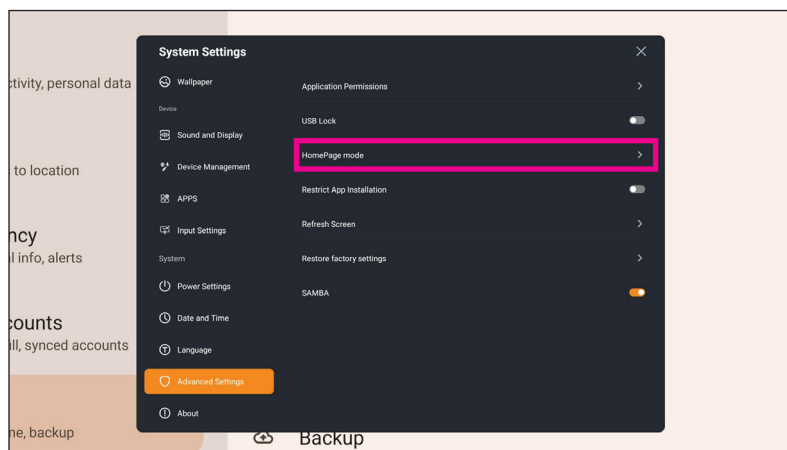

- 6 Stellen Sie den Startseite-Modus auf **Standard** ein. Das Startbildschirm-Layout ändert sich sofort.

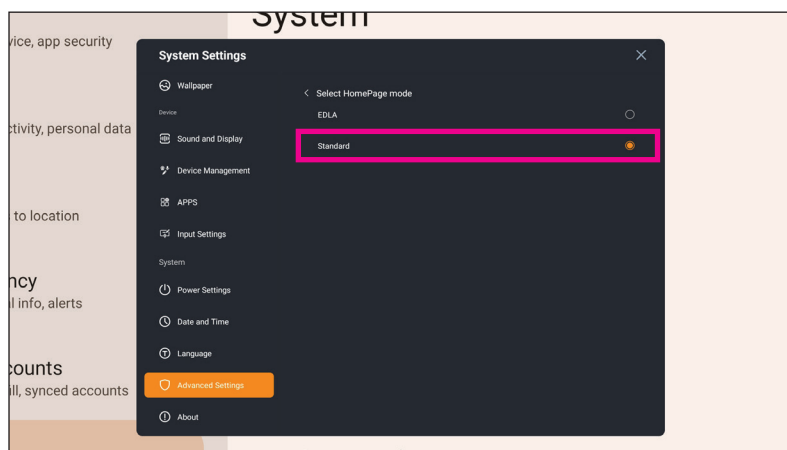

INTERAKTIVES DISPLAY VERWENDEN

EDLA-Modus

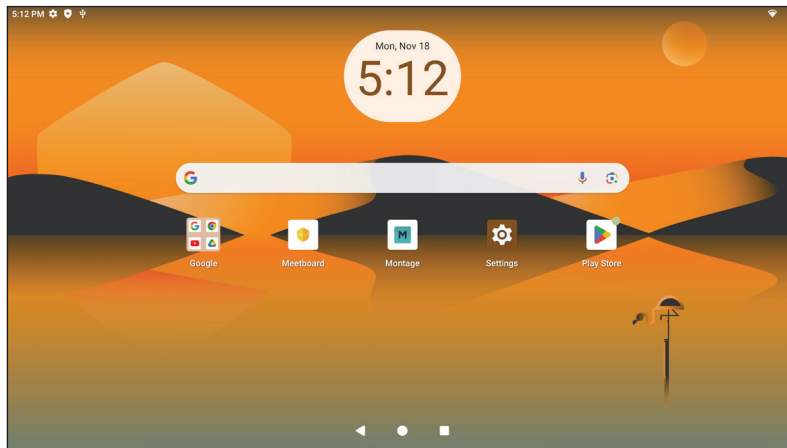

Standardmodus

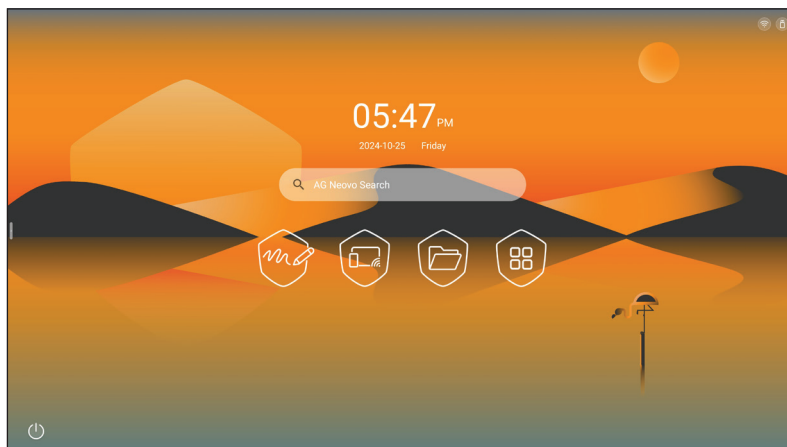

KAPITEL 4: SYSTEM VERWENDEN

4.1 Über den Startbildschirm

Nach Einschalten des Systems sehen Sie den Startbildschirm. Am Startbildschirm können Sie das aktuelle Datum und die Zeit anzeigen und auf das seitliche Menü und verschiedene Apps zugreifen.

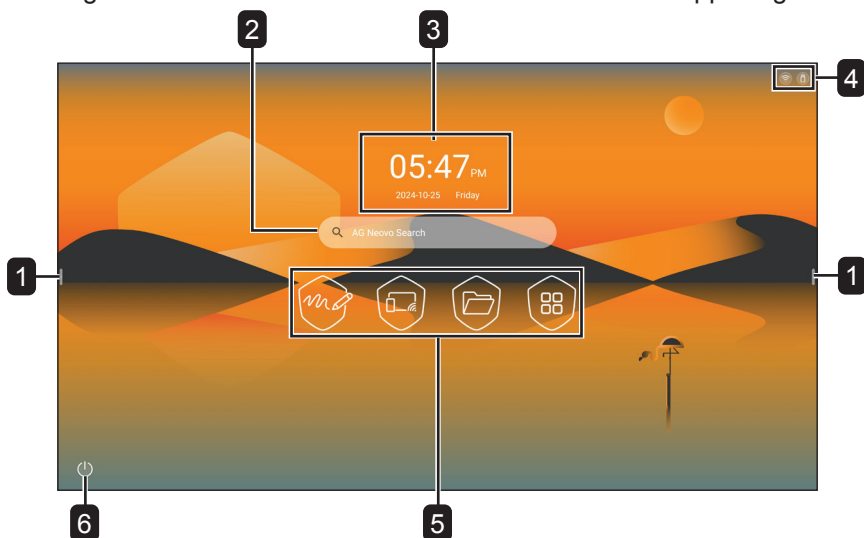

#	Element	Beschreibung
1	Seitliches Menü	Ermöglicht den Schnellzugriff auf Apps und den Startbildschirm, Vorwärtsnavigation, Anmerkungstool, intelligente Menüausblendung, Bildschirmfoto , Quellen-Menü, schwebendes Menü, Lautstärke und Helligkeitsanpassung und kürzliche Aufgaben. Hinweis: ♦ Die Symbole des seitlichen Menüs sind an beiden Seiten des interaktiven Displays sichtbar.
2	AG Neovo-Suche	Zur Suche im Internet.
3	Datum und Uhrzeit	Aktuelles Datum und aktuelle Uhrzeit. Passen Sie Datum und Uhrzeit im Einstellungs-Menü an.
4	Statusleiste	Aktive Verbindungen, z. B. WLAN und USB-Flash-Datenträger.
5	App-Verknüpfungen	Zum Zugreifen auf Meetboard -App, Montage -App, Dateimanager -App und Apps-Bildschirm.
6	Menü Energie	Zum Ausschalten des interaktiven Displays berühren.

Hinweis:

- ♦ Geben Sie das interaktive Display frei, indem Sie das Freigabesymbol nach oben ziehen.



- ♦ Öffnen Sie das Quelle-Menü, indem Sie vom unteren Bildschirmrand nach oben wischen.

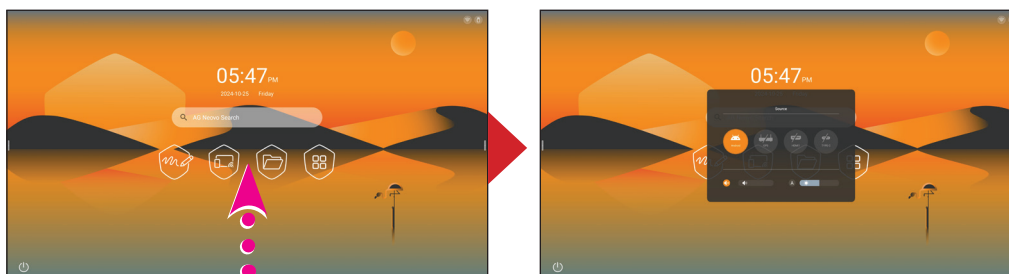

SYSTEM VERWENDEN

4.2 Seitliches Menü verwenden

Das seitliche Menü ist über eine der Seiten des interaktiven Displays zugänglich, indem Sie  berühren. Symbole im seitlichen Menü sind immer am Bildschirm sichtbar, unabhängig von Ihrer aktuellen Position in der Nutzerschnittstelle.

Hinweis:

- ◆ Wenn die Symbole des seitlichen Menüs am Bildschirm nicht sichtbar sind, wischen Sie zur Anzeige vom linken oder rechten Bildschirmrand nach innen.

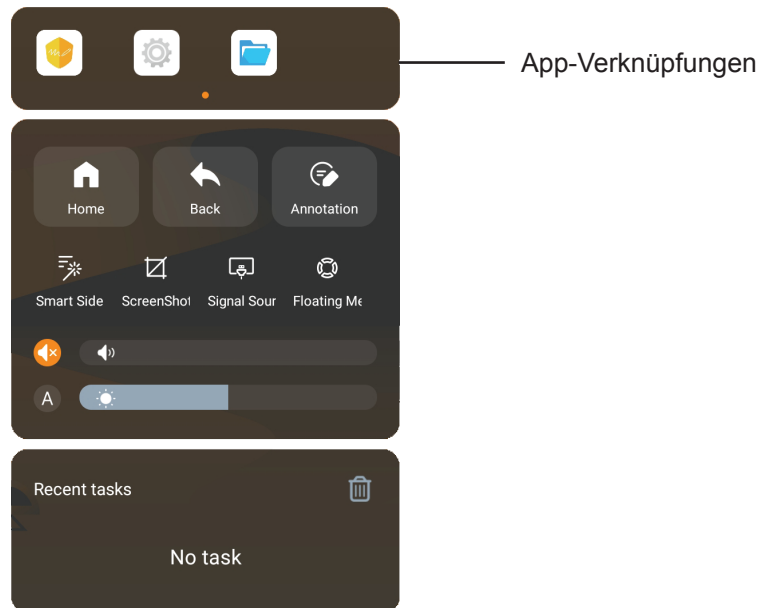

Greifen Sie auf eines der folgenden Elemente des seitlichen Menüs basierend auf Ihren Anforderungen zu:

- Berühren Sie die App, die Sie öffnen möchten, im Verknüpfungsmenü. Passen Sie die App-Verknüpfungen an, indem Sie lange eines der App-Symbole berühren. Wählen Sie dann bei Aufforderung bis zu fünf Apps, damit diese zusätzlich zu den Standard-Apps im Verknüpfungsmenü angezeigt werden. Berühren Sie zum Speichern der Änderungen **Anwenden** oder zum Verwerfen der Änderungen **Abbrechen**.

Hinweis:

- ◆ Die Standard-App-Verknüpfungen können nicht entfernt oder ersetzt werden.

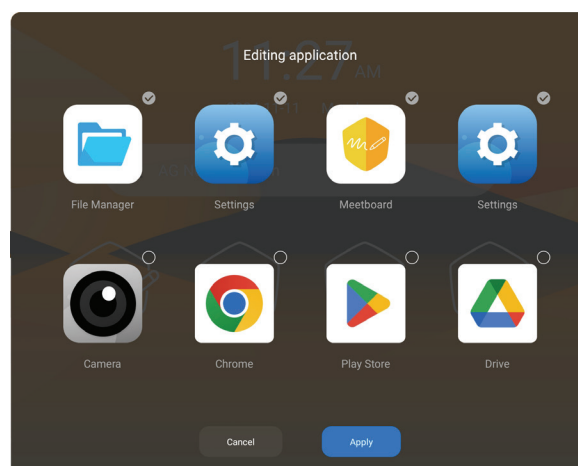

- Berühren Sie zum Zugreifen auf den Startbildschirm von einem beliebigen anderen Bildschirm oder Menü aus **Startbildschirm**.







SYSTEM VERWENDEN

- Berühren Sie zum Zurückkehren zum vorherigen Menü oder zum Schließen der App **Zurück**.
- Berühren Sie zum Aufrufen des Schreibmodus **Anmerkung**. Weitere Informationen finden Sie auf „5.5 Annotation“ auf Seite 60.
- Berühren Sie zum Ausblenden oder Anzeigen des seitlichen Menüs **Intelligentes seitliches Menü**.
- Berühren Sie zur Aufnahme des Bildschirminhalts **Bildschirmfoto**. Weitere Informationen finden Sie auf „5.6 ScreenShot“ auf Seite 61.
- Berühren Sie zur Auswahl einer Eingangsquelle **Signalquelle**.
- Berühren Sie zur Anzeige des schwebenden Menüs am Bildschirm **Schwebend**.



Hinweis:

- ◆ Sie können das schwebende Menü auch aufrufen, indem Sie den Bildschirm mit zwei Fingern berühren und halten.



Berühren Sie zur Rückkehr zum Startbildschirm , zur Rückkehr zum vorherigen Menü oder zum Schließen der App , zum Aufrufen des Schreibmodus und zum Erstellen von Anmerkungen am Bildschirm , zum Aufnehmen des Bildschirms , zum Minimieren des schwebenden Menüs  oder zum Schließen des schwebenden Menüs .

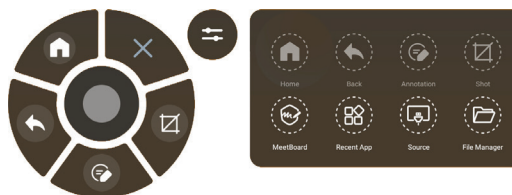

Hinweis:

- ◆ Sie können die App-Verknüpfungen im schwebenden Menü anpassen. Berühren Sie zum Öffnen des Verknüpfungen-Bildschirms . Diese Verknüpfungen, die im schwebenden Menü nicht genutzt werden, erscheinen innerhalb der weiß gestrichelten Kreise, z. B. **Meetboard** .



Berühren Sie die App-Verknüpfung und ziehen Sie sie über die App, die Sie ersetzen möchten. Ersetzen Sie z. B. **Bildschirmfoto** durch **Letzte App**.



- ◆ Standardverknüpfungen: **Startseite** , **Zurück**  und **Verlassen**  können nicht ersetzt werden.
- Ziehen Sie den Regler zum Verringern der Lautstärke nach links oder zum Erhöhen der Lautstärke nach rechts.



SYSTEM VERWENDEN

Hinweis:

- ◆ Sie können die Lautstärke auch anpassen, indem Sie **—** und **+** an der Fernbedienung drücken.

Berühren Sie zum Stummschalten .

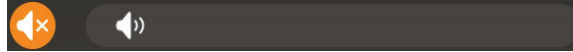

Hinweis:

- ◆ Sie können die Stummschaltung auch aktivieren, indem Sie die Taste  an der Fernbedienung drücken.
- Ziehen Sie den Regler zum Verringern der Bildschirmhelligkeit nach links und zum Erhöhen der Bildschirmhelligkeit nach rechts.

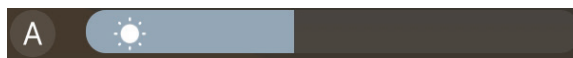

Berühren Sie zum automatischen Anpassen der Bildschirmhelligkeit basierend auf der Messung des Umgebungslichtsensors .

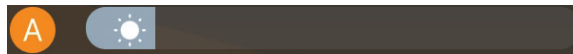

- Das Menü kürzlicher Aufgaben zeigt die letzten Apps, die Sie am interaktiven Display geöffnet haben, sowie die aktuell im Hintergrund laufenden Apps. Wischen Sie zur Anzeige aller Apps nach links oder rechts. Öffnen Sie die App am Bildschirm, indem Sie einfach das zugehörige App-Symbol berühren. Schließen Sie die App, indem Sie  im App-Fenster berühren, oder berühren Sie zum Schließen aller geöffneten Apps .

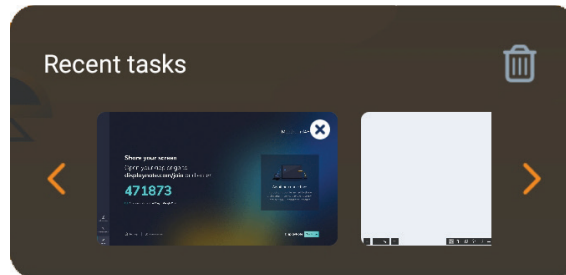





SYSTEM VERWENDEN

4.3 Systemeinstellungen konfigurieren

Im Einstellungen-Menü können Sie verschiedene Systemeinstellungen konfigurieren.

Gehen Sie zum Zugreifen auf das Einstellungen-Menü wie folgt vor:

- 1 Berühren Sie am Startbildschirm  > , drücken Sie  im seitlichen Menü oder drücken Sie  an der Fernbedienung.

Das Einstellungen-Menü öffnet sich.

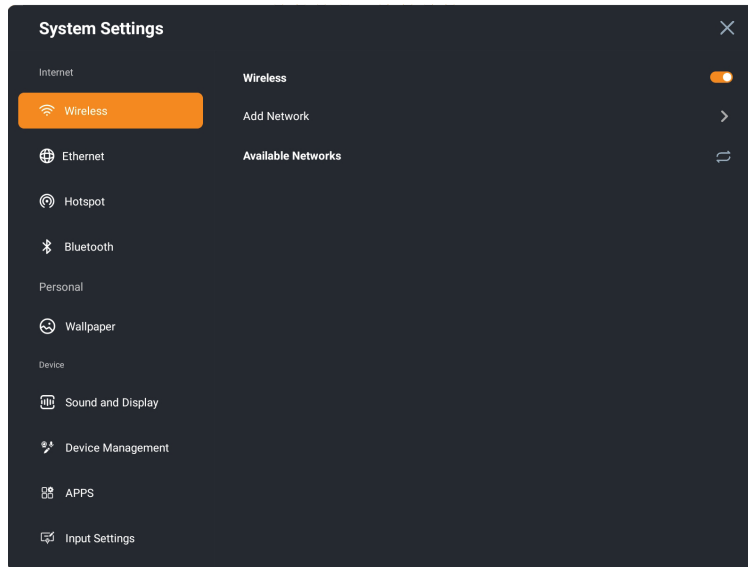

- 2 Konfigurieren Sie die folgenden Einstellungen basierend auf Ihren Anforderungen:

Internet:

- **Drahtlos:** Zum Herstellen einer Verbindung zu einem verfügbaren Drahtloszugangspunkt. Geben Sie bei Aufforderung das Zugangskennwort ein.
- **Ethernet:** Zum Herstellen einer Verbindung zu einem LAN über eine Kabelverbindung.
- **Hotspot:** Zur Bereitstellung von Internetzugang an andere Geräte über Ihre WLAN-Verbindung.
- **Bluetooth:** Zur Verbindung mit Bluetooth-Geräten in der Nähe

Persönlich:

- **Hintergrundbild:** Wählen Sie ein Hintergrundbild für den Startbildschirm und konfigurieren Sie die Zufallseinstellungen des Hintergrundbildes.

Gerät:

- **Ton und Anzeige > Bildeinstellungen:** Zur Auswahl eines vordefinierten Bildmodus oder zur manuellen Anpassung der Bildeinstellungen.
- **Ton und Anzeige > Toneinstellungen:** Zur Auswahl eines vordefinierten Tonmodus oder zur manuellen Anpassung der Toneinstellungen.
- **Gerätemanagement > Mikrophon:** Zum Aktivieren oder Deaktivieren des Mikrofons.
- **Gerätemanagement > Kamera:** Zum Aktivieren oder Deaktivieren von Kamera- und KI-Funktionen.
- **Gerätemanagement > Aktiver Stift:** Zum Koppeln eines aktiven Stifts. Weitere Informationen finden Sie auf „1.8 Aktiven Stift verwenden“ auf Seite 23.

SYSTEM VERWENDEN

- **Apps > Heruntergeladene Apps:** Zum Anzeigen und Verwalten heruntergeladener Apps.
- **Apps > System-Apps:** Zum Anzeigen und Verwalten von System-Apps.
- **Apps > App-Berechtigungen:** Zum Konfigurieren von App-Berechtigungen.
- **Eingangseinstellungen > Quelle umbenennen:** Zum Umbenennen von Eingangsquellen.
Wählen Sie die Quelle, geben Sie bei Aufforderung den neuen Namen ein und berühren Sie dann zum Speichern der Änderung **BESTÄTIGEN**, zum Zurücksetzen auf die Standardeinstellung **ZURÜCKSETZEN** und zum Verwerfen der Änderung **ABBRECHEN**.

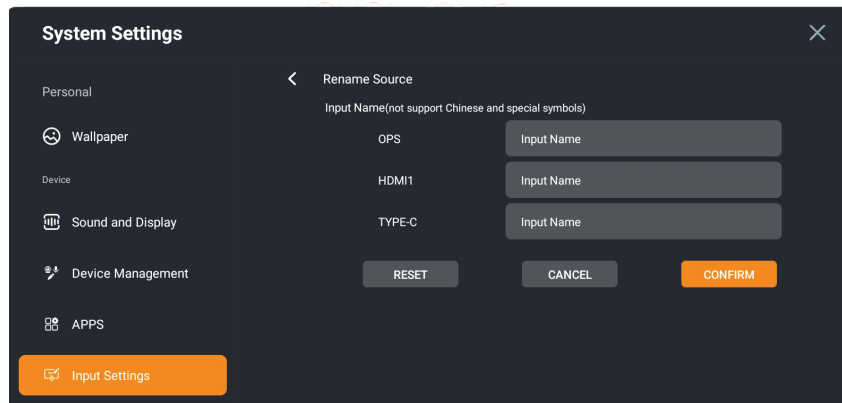

System:

- **Betriebseinstellungen:** Zum Konfigurieren der Betriebseinstellungen.

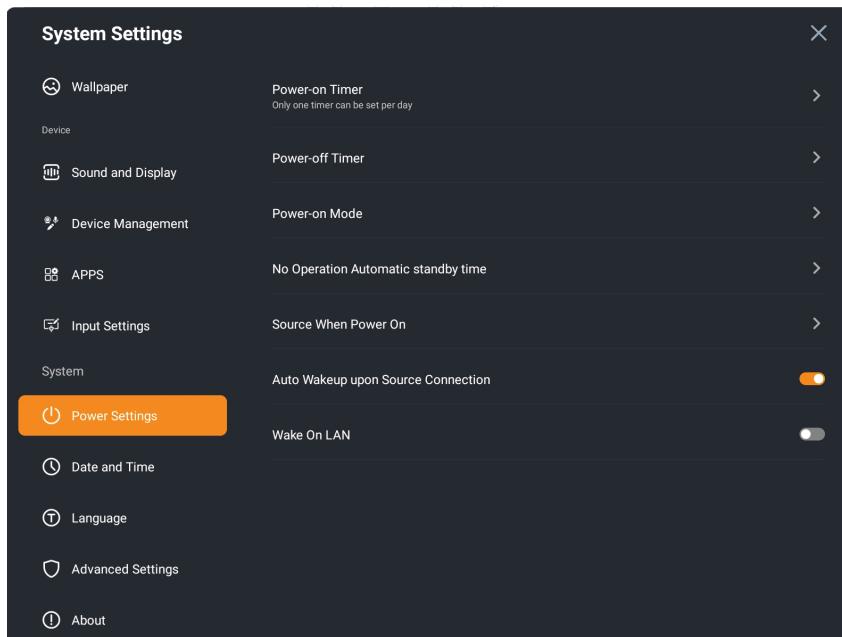

- **Betriebseinstellungen > Einschalttimer:** Zum Einstellen der Einschaltzeit für jeden Wochentag.
- **Betriebseinstellungen > Ausschalttimer:** Zum Einstellen der Abschaltzeit für jeden Wochentag.
- **Betriebseinstellungen > Einschaltmodus:** Wählen Sie den Einschaltmodus zwischen **Einschalten**, **Einschalten/Bereitschaft** und **Einschaltspeicher**.
- **Betriebseinstellungen > Zeit bis zum automatischen Aufrufen des Bereitschaftsmodus bei Inaktivität:** Zur Auswahl des Zeitraums der Inaktivität, nach dem das interaktive Display den Bereitschaftsmodus aufruft.

SYSTEM VERWENDEN

- **Betriebseinstellungen > Quelle beim Einschalten:** Wählen Sie die Standard-Startquelle zwischen **Android, OPS, HDMI, TYPE-C** und **Letzte Quelle**.
- **Betriebseinstellungen > Bei Anschluss einer Quelle automatisch aufwecken:** Zum Aktivieren oder Deaktivieren des interaktiven Displays, damit es bei Erkennung einer aktiven Signalquelle automatisch startet.
- **Betriebseinstellungen > Wake-On-LAN:** Zum Aktivieren oder Deaktivieren des Einschaltens oder Aufweckens des interaktiven Displays über eine Netzwerkmeldung.

Hinweis:

- ◆ Stellen Sie zur Nutzung von Wake On LAN sicher, dass das interaktive Display mit dem LAN verbunden ist und die Netzwerkeinstellungen richtig konfiguriert sind.
- **Datum und Uhrzeit:** Zum Konfigurieren der Datums- und Zeiteinstellungen.
- **Sprache:** Zur Auswahl von Systemsprache und Eingabemethode.
- **Erweiterte Einstellungen:** Zum Zugreifen auf Erweiterte Einstellungen müssen Sie ein Kennwort erstellen. Geben Sie das 6-stellige Kennwort bei Aufforderung ein und berühren Sie **FERTIGSTELLEN**.

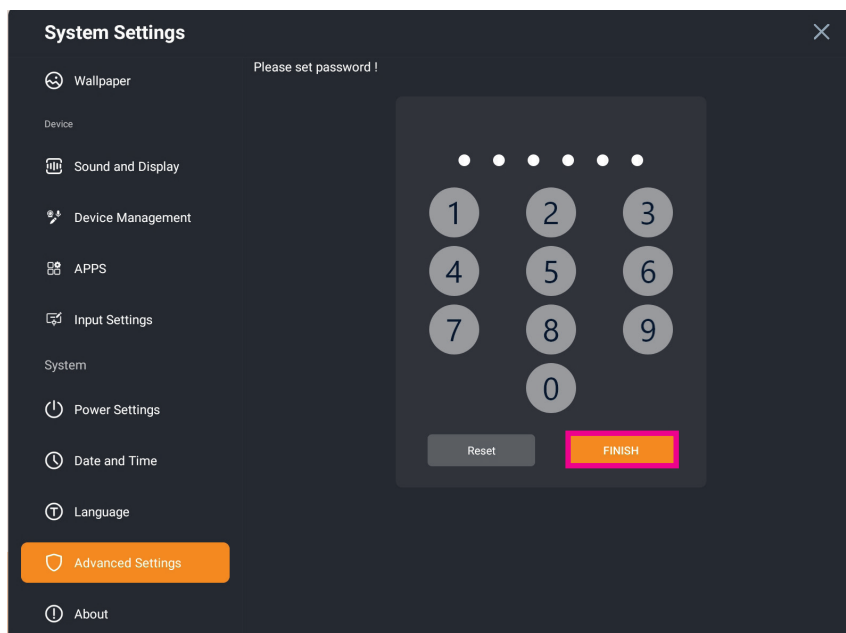

SYSTEM VERWENDEN

Hinweis:

- ◆ Wenn Sie das Kennwort vergessen haben, berühren Sie Kennwort vergessen und geben Sie bei Aufforderung das Superkennwort ein. Berühren Sie dann Zurücksetzen und legen Sie ein neues Kennwort bei Erweiterte Einstellungen fest.

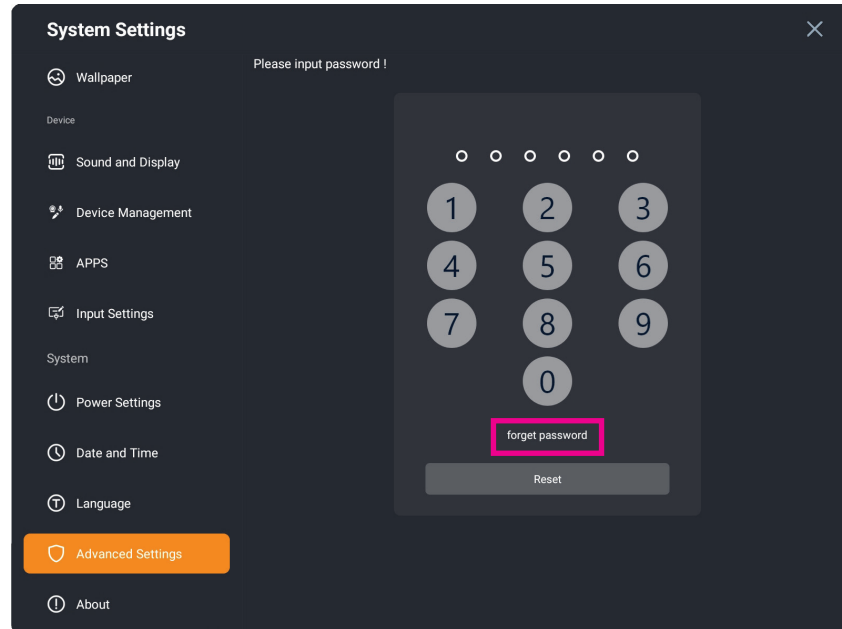

- **Erweiterte Einstellungen > Anwendungsberechtigungen:** Wählen Sie die Apps, die das Mikrofon und/oder die Kamera nutzen dürfen.
- **Erweiterte Einstellungen > USB-Sperre:** Zum Aktivieren oder Deaktivieren des Zugriffs auf externe Geräte, die an die USB-Anschlüsse des interaktiven Displays angeschlossen sind. Zum Beispiel Flash-Datenträger.
- **Erweiterte Einstellungen > Startseite-Modus:** Wählen Sie Ihren bevorzugten Startseite-Modus zwischen **EDLA** und **ODM**.

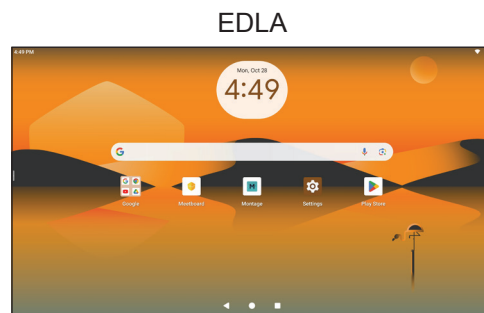
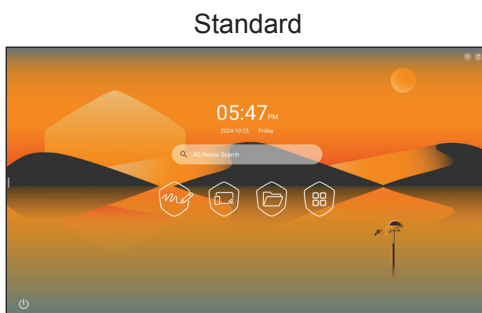

- **Erweiterte Einstellungen > App-Installation einschränken:** Zum Aktivieren oder Deaktivieren der Installation von Drittanbieter-Apps am interaktiven Display.

SYSTEM VERWENDEN

- **Erweiterte Einstellungen > Bildschirm aktualisieren:** Wählen Sie das Bildschirmaktualisierungsintervall.
- **Erweiterte Einstellungen > Werkseinstellungen wiederherstellen:** Zum Löschen aller angepassten Aktionen und zum Zurücksetzen des Systems auf den Werksstandard. Berühren Sie **Zurücksetzen** und berühren Sie dann bei Aufforderung zum Fortsetzen der Systemrücksetzung **BESTÄTIGEN**.

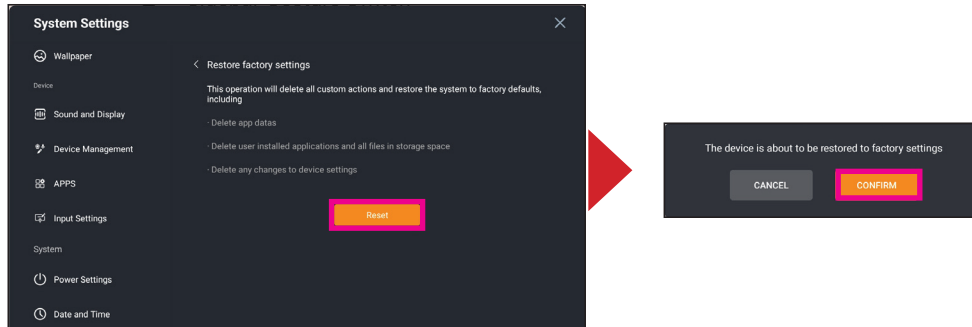

- **Erweiterte Einstellungen > SAMBA:** Zum Aktivieren oder Deaktivieren des SAMBA-Dienstes.
- **Info:** Zum Anzeigen und Ändern des Gerätenamens, zur Anzeige des Gerätemodells, der Seriennummer, des verfügbaren Speicherplatzes, der Android-Version, der Systemversion, der Touch-Rahmen-Version, der Touchtreiber-Version und der Betriebszeit.

KAPITEL 5: APPS VERWENDEN

5.1 Auf Apps zugreifen

Einige Apps, wie **Meetboard**, **Montage** und **Dateimanager**, sind direkt über den Startbildschirm zugänglich. Andere Apps, die auf dem interaktiven Bildschirm installiert sind, sind über den Apps-Bildschirm zugänglich.

Gehen Sie zum Zugreifen auf den Apps-Bildschirm wie folgt vor:

- 1 Berühren Sie am Startbildschirm .

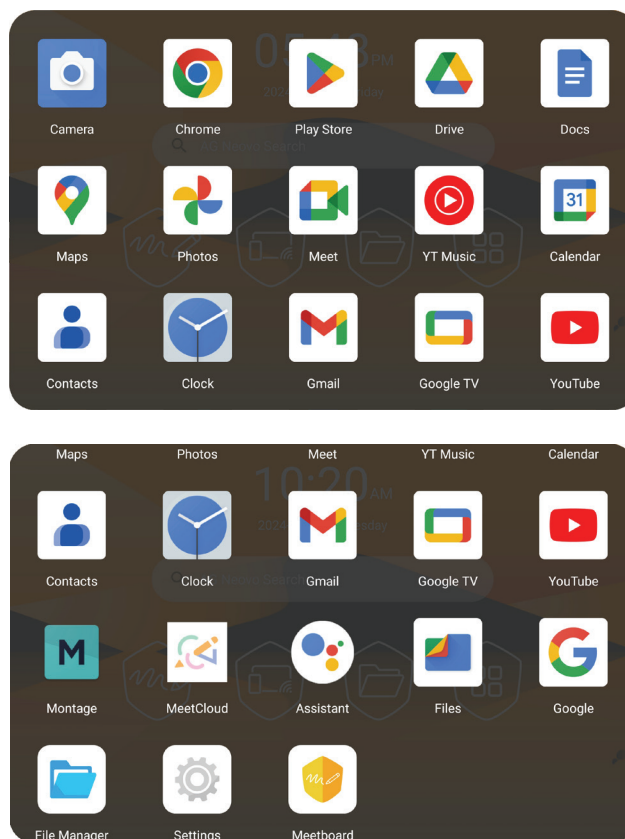



- 2 Wischen Sie zur Anzeige aller Apps am Apps-Bildschirm nach oben oder unten. Öffnen Sie eine App, indem Sie einfach das App-Symbol berühren.

5.2 Meetboard

Meetboard ist eine interaktive App, mit der Sie zum Demonstrieren Ihrer Ideen Inhalte aufschreiben und Bilder zeichnen können. Die Bildschirmanzeige kann auf dem Gerätespeicher oder einem verbundenen Speichermedium abgelegt bzw. mühelos über einen QR-Code oder per E-Mail geteilt werden.



APPS VERWENDEN

Gehen Sie zur Nutzung von **Meetboard** wie folgt vor:

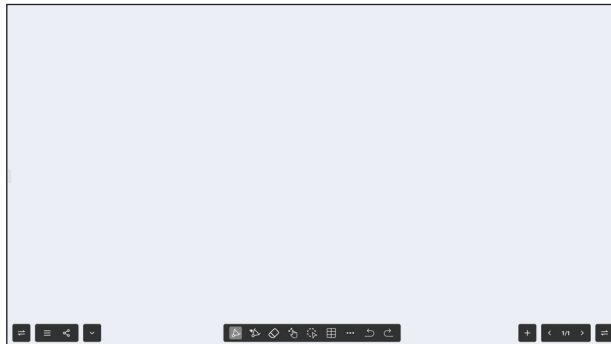
- 1 Berühren Sie  am Startbildschirm, drücken Sie  an der Fernbedienung oder entfernen Sie am Startbildschirm den Touchstift oder aktiven Stift von der magnetischen Platzierung an der Frontblende. **Meetboard** öffnet sich.



Hinweis:

- ◆ Blenden Sie alle Bedienelemente am Whiteboard aus, indem Sie  berühren. Berühren Sie zum Einblenden .
 - ◆ Tauschen Sie die Positionen des Menüs und des Seitenmanagers, indem Sie  berühren.
- 2 Schreiben oder zeichnen Sie am Whiteboard mit den Standardeinstellungen für Stiftspitzentyp (untere und obere Spitze), Dicke, Schriftfarbe und Hintergrundfarbe oder berühren Sie eines der folgenden Symbole zum Ändern der Standardeinstellungen:

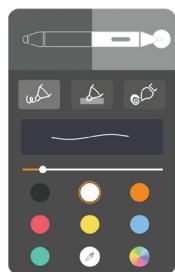

-  **Stift**: Legen Sie Stifttyp, Spitze, Dicke und Schriftfarbe für obere und untere Spitze fest.

Optionen der unteren Spitze



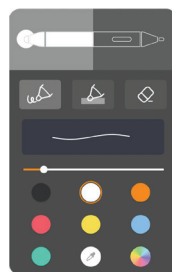

Optionen der oberen Spitze

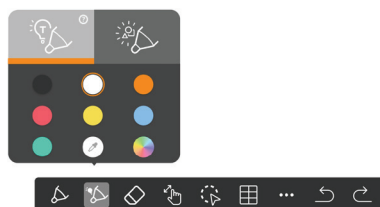

-  **KI**: Erkennt den geschriebenen Text () bzw. die gezeichnete Form () automatisch und digitalisiert sie. Sie können Text- und Formfarbe zudem ändern.



-  **Radierer**: Löscht Bereiche Ihres geschriebenen Texts oder Ihrer Formen.
-  **Einzel/mehrfach**: Schaltet zwischen einzelnen und mehreren Berührungspunkten um. Im Ein-Berührungspunkt-Modus werden Eingaben mit zwei oder drei Fingern unterstützt. Im Mehrere-Berührungspunkte-Modus werden Eingaben mit mehreren Fingern oder Stiften gleichzeitig unterstützt.
-  **Auswahl**: Zur Auswahl Ihres geschriebenen oder gezeichneten Inhalts am Bildschirm.

APPS VERWENDEN

Anschließend können Sie ihn neu platzieren, drehen, vergrößern/verkleinern, löschen (🗑️), kopieren/einfügen (📄), im Internet suchen (🔍), umkehren (↔️) nach rechts (⬅️) oder unten (⬇️) und farblich ändern (🎨).

- 📊 **Tabelle**: Zum Einfügen einer Tabelle.

- ⋮ **Werkzeuge**: Zum Öffnen weiterer Werkzeuge und zur Nutzung dieser basierend auf Ihrem Bedarf:

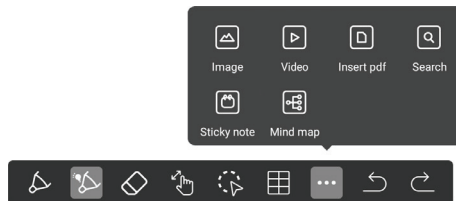

- 🖼️ **Bild**: Zum Importieren eines Bildes.
- ▶️ **Video**: Zum Importieren eines Videos.
- 📄 **PDF einfügen**: Zum Importieren einer PDF-Datei.
- 🔍 **Suche**: Zum Hinzufügen eines voll funktionsfähigen Webbrowsers und zur Suche im Internet.

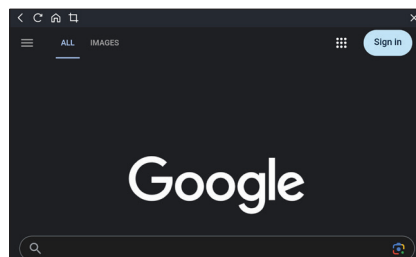

- 📌 **Haftnotiz**: Zum Hinzufügen einer Haftnotiz.
- 🗺️ **Mindmap**: Zum Hinzufügen eines Diagramms.

- ⏪/⏩ **Rückgängig/Wiederholen**: Zum Rückgängigmachen oder Wiederholen von Änderungen.

- 3 Berühren Sie zum Ändern des Bildschirmhintergrunds ☰ **Menü** > 🎨 **Hintergrundeinstellung**. Wählen Sie Hintergrundfarbe und Muster oder laden Sie Ihren eigenen Hintergrund hoch.

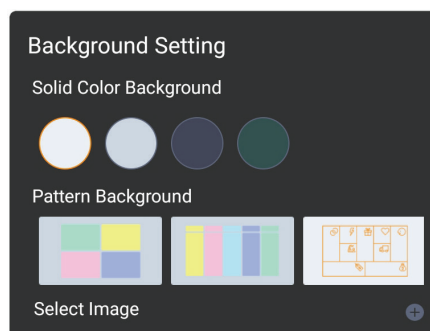

- 4 Berühren Sie zum Importieren einer Notiz am Whiteboard ☰ **Menü** > 📄 **Notiz importieren**.

- 5 Fügen Sie eine neue Seite hinzu, indem Sie im Seitenmanager + **Hinzufügen** berühren. Sie können auch alle Seiten der Sitzung anzeigen, indem Sie einen bestimmte Seite aufrufen oder eine nicht benötigte Seite löschen, indem Sie **Auswahl löschen** berühren, oder alle Seiten löschen, indem Sie **Alle löschen** im Seitenmanager berühren..

APPS VERWENDEN

- 6 Berühren Sie zum Speichern der Sitzung **Menü** > **Speichern**. Geben Sie der Sitzung einen Namen, wählen Sie Format, Pfad und Seite, die Sie speichern möchten, und berühren Sie **Speichern**.

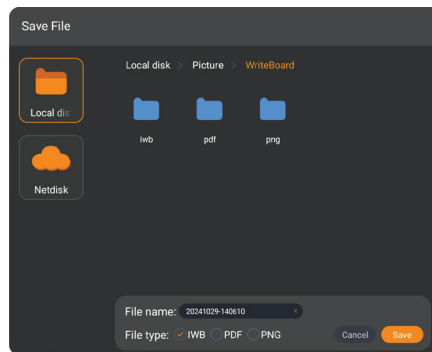

- 7 Berühren Sie zum Speichern der aktuellen Sitzungsparameter als Vorlage für künftige Sitzungen **Menü** > **Als Standard festlegen**. Zu den Parametern zählen Stiftfarbe, Dicke, Hintergrundfarbe und mehr.

- 8 Berühren Sie zur Freigabe der Sitzung **Freigeben**.

- **Code-Freigabe**: Standardmäßig wird ein QR-Code angezeigt, der die gesamte Sitzung mit den Teilnehmern teilt, die mit demselben WLAN-Netzwerk wie das interaktive Display verbunden sind. Sie können **Nur aktuelle Seite teilen** auswählen, damit nur die aktuelle Seite freigegeben wird, während **LAN-Freigabe umschalten** die Sitzung per LAN teilt und **Verschlüsselung** die Sitzung verschlüsselt (bei Bedarf).

Hinweis:

- ♦ Wenn Sie die Sitzung verschlüsseln möchten, werden Sie zur Eingabe eines PIN-Codes oder zur Nutzung eines zufällig generierten Codes aufgefordert. Berühren Sie zum Abschließen des Verfahrens **Bestätigen**.

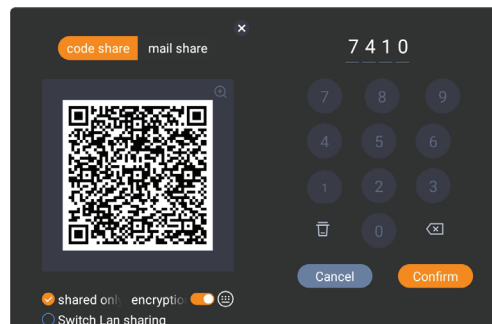

- **Mail-Freigabe**: Zum Senden der Sitzung per E-Mail. Füllen Sie die erforderlichen Felder aus und berühren Sie **Bestätigen**. Die Sitzung wird als PDF-Datei angehängt.

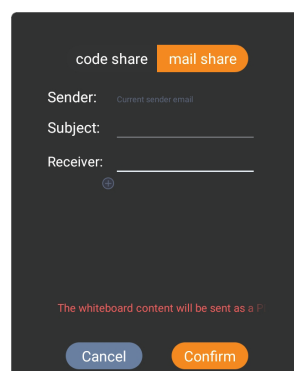

- 9 Berühren Sie **Menü** > **Verlassen** zum Schließen von **Meetboard**.

APPS VERWENDEN

5.3 Montage

Mit der App Montage können Sie den Bildschirminhalt Ihres Mobilgerätes für handschriftliche Anmerkungen spiegeln, den Bildschirm Ihres Gerätes am Display spiegeln oder Ihr Gerät als Fernbedienung für das Display verwenden.

Montage ist durch Herunterladen der App **DisplayNote** auf Ihr Mobilgerät oder Nutzung der Web-App **DisplayNote** über einen Chrome-Webbrowser zugänglich. Nutzen Sie zur Freigabe des Bildschirms Ihres Mobilgerätes an das interaktive Display **AirPlay**, **Miracast** oder **Google Cast**.

Hinweis:

- ◆ Die App **DisplayNote** ist für die Betriebssysteme Windows, Mac, iOS und Android verfügbar.
- ◆ Bitte trennen Sie bei erstmaliger Einrichtung von **Miracast** jegliche Verbindungen von WLAN-Netzwerken, lassen Sie WLAN jedoch aktiviert. Rufen Sie dann zum Einschalten des Miracast-Empfängers **Einstellungen > Netzwerk und Verbindungen** in **Montage** auf. Stellen Sie dann erneut eine Verbindung zu Ihrem WLAN-Netzwerk her.

Gehen Sie zum Starten der Bildschirmübertragung wie folgt vor:

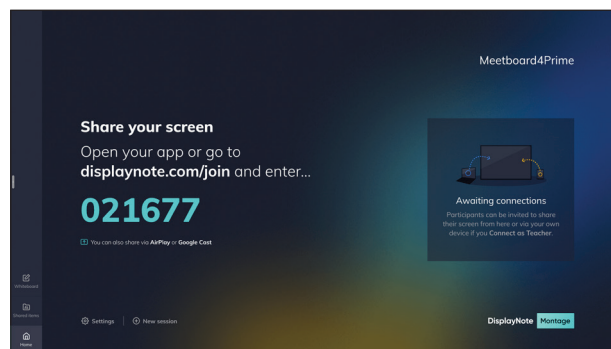

- 1 Installieren Sie **DisplayNote** auf Ihrem Mobilgerät oder überspringen Sie diesen Schritt, wenn sie die Web-App **DisplayNote** über einen Webbrowser nutzen möchten.
- 2 Stellen Sie sicher, dass das interaktive Display mit dem Netzwerk und Ihr Mobilgerät mit demselben Netzwerk verbunden ist.
- 3 Berühren Sie  am Startbildschirm zum Öffnen von **Montage**.
Der Startprogramm-Bildschirm öffnet sich:

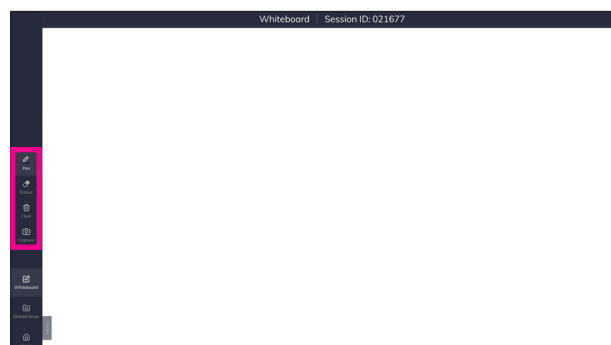

- 4 Berühren Sie eines der folgenden Elemente am Startprogramm-Bildschirm basierend auf Ihren Anforderungen:
 -  **Whiteboard**: Starten Sie eine freigegebene Whiteboard-Sitzung. Berühren Sie während der Sitzung zum Zugreifen auf die Anmerkungstools **MENÜ**.



APPS VERWENDEN

-  **Freigegebene Elemente:** Zur Anzeige der an Sie freigegebenen Elemente und zur Freigabe von Elementen mit anderen Teilnehmern.
-  **Startseite:** Zum Zurückkehren zum Startprogramm-Bildschirm von jedem beliebigen anderen Bildschirm.
-  **Einstellungen:** Zum Bearbeiten des Raumnamens, zur Auswahl der Schnittstellensprache und zur Anzeige von Geräteinformationen.

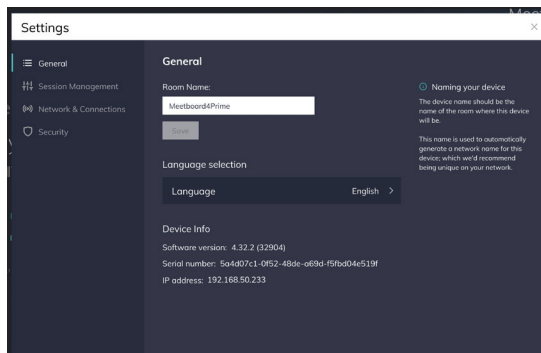

- 5 Starten Sie **DisplayNote** an Ihrem Mobilgerät oder öffnen Sie den Webbrowser und geben Sie „**displaynote.com/join**“ ohne Anführungsstriche sowie den am Startprogramm-Bildschirm angezeigten numerischen Code ein. Zum Beispiel „**021677**“.

Hinweis:

- ◆ Die folgenden Bildschirmaufnahmen werden von einem iOS-Gerät bei Nutzung der **DisplayNote**-App erstellt.
- 6 Geben Sie die am Startprogramm-Bildschirm angezeigte Sitzungs-ID und Ihren Namen ein. Berühren Sie dann **Verbinden**.

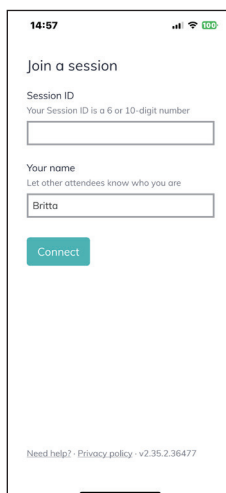

- 7 Berühren Sie eines der folgenden Elemente:

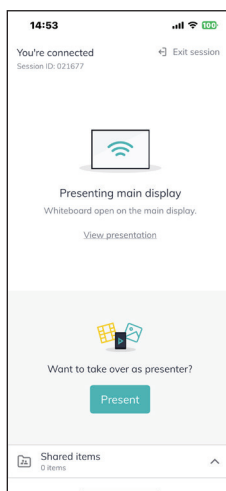

APPS VERWENDEN

- **Präsentation anzeigen:** Zur Anzeige der Präsentation am Hauptdisplay, zum Erstellen von Anmerkungen am Präsentationsbildschirm und zur Aufnahme des Bildschirminhalts.

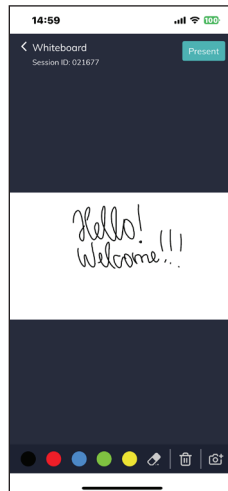

- **Präsentieren:** Zur Freigabe des Bildschirms Ihres Mobilgerätes oder zum Präsentieren eines Videos aus der Galerie.

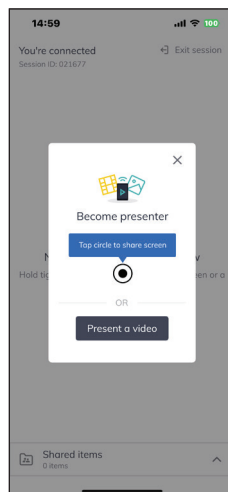

- **Freigegebene Elemente:** Zum Anzeigen von Freigeben von Elementen. Berühren Sie zum Hochladen von Elementen zur Freigabe **+Elemente hinzufügen** oder berühren Sie das Element, um es zu öffnen.

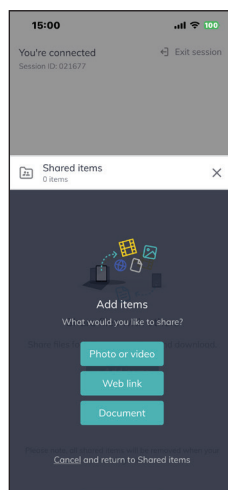







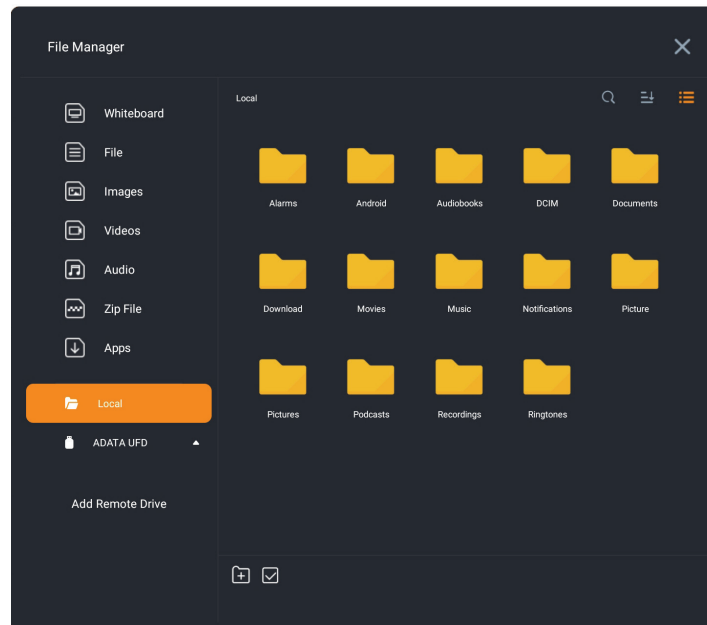





APPS VERWENDEN

5.4 Dateimanager

Dateimanager ermöglicht Ihnen die Verwaltung von auf dem internen/externen Speicher und in der Cloud abgelegten Dateien.



Gehen Sie zum Aufrufen und Verwalten Ihrer Dateien wie folgt vor:

- 1 Berühren Sie  am Startbildschirm zum Öffnen von **Dateimanager**.
- 2 Gehen Sie je nach Ihren Anforderungen wie folgt vor:
 - Berühren Sie das Speichergerät im linken Fenster oder berühren Sie direkt die Dateikategorie: Whiteboard, Datei, Bilder, Videos, Audio, ZIP-Datei, Apps, die Sie verwalten möchten.
 - Berühren Sie  und geben Sie zur Suche nach einer Datei einen Suchbegriff in die Suchleiste ein.
 - Berühren Sie  und sortieren Sie die Dateien nach Name, Zeit und Größe.
 - Berühren Sie  zur Anzeige von Dateien und Ordnern als Liste oder Miniaturbilder.
 - Öffnen Sie eine Datei, indem Sie sie einfach berühren. Wählen Sie eine oder mehrere Dateien, indem Sie zunächst eine Datei lange berühren oder  berühren, um den Auswahlmodus aufzurufen und dann Dateien auszuwählen. Wenn Sie alle Dateien wählen möchten, berühren Sie . Berühren Sie dann  **Kopieren** oder  **Verschieben**, wählen Sie Ihren bevorzugten Dateispeicherort und berühren Sie  **Einfügen**. Berühren Sie zum Erstellen eines neuen Ordners , zum Umbenennen der ausgewählten Datei , zum Löschen der ausgewählten Datei(en)  und zum Verlassen des Auswahlmodus .

Hinweis:

- ♦ Verwalten Sie Dateien in Ihrem Cloud-Laufwerk, indem Sie  berühren.

APPS VERWENDEN

- 3 Greifen Sie auf SAMBA, FTP oder Cloud-Laufwerk zu, indem Sie **Externes Laufwerk hinzufügen** berühren. Befolgen Sie die Anmeldeanweisungen zum Zugreifen auf das jeweilige Laufwerk.
- **SAMBA**: Geben Sie die IP-Adresse, den Nutzernamen und das Kennwort ein. Berühren Sie dann zum Zugreifen auf Ihren SAMBA-Speicher **HINZUFÜGEN**.

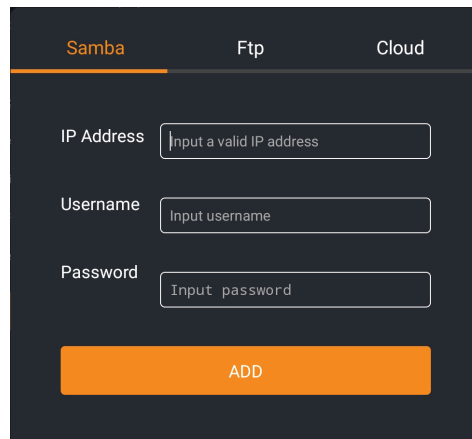

- **FTP**: Geben Sie die IP-Adresse, den Port, den Nutzernamen und das Kennwort ein. Berühren Sie dann zum Zugreifen auf Ihren FTP-Speicher **HINZUFÜGEN**.

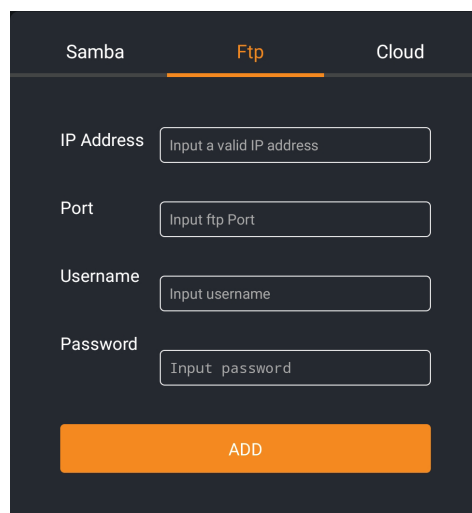

- **Cloud**: Berühren Sie **Google Drive** oder **One Drive** und geben Sie dann bei Aufforderung Ihre Nutzeranmeldedaten zur Anmeldung an Ihrem Cloud-Konto ein.

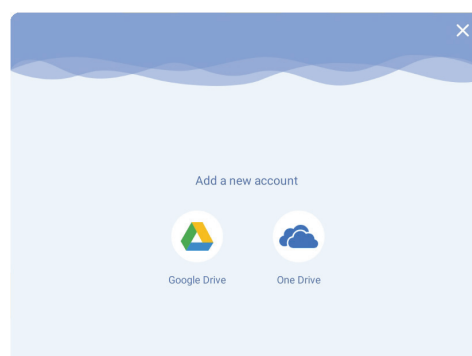

- 4 Drücken Sie zum Schließen des Dateimanagers .

APPS VERWENDEN

5.5 Anmerkung

Wählen Sie aus einer Vielzahl von Tools, mit denen Sie den Bildschirm mit Anmerkungen versehen können. Aktivieren Sie **Anmerkung**, indem Sie **Seitliches Menü**  > **Anmerkung** berühren oder an einem Bildschirm mit Ausnahme des Startbildschirms den Touchstift oder aktiven Stift von seiner magnetischen Position entfernen.

Schreiben oder zeichnen Sie direkt mit Ihrem Finger oder dem Touchstift auf dem Bildschirm. Sie können Text- oder Zeichenfarbe ändern, Anmerkungen mit anderen teilen und mehr, indem Sie eines der folgenden Anmerkungstools entsprechend Ihren Anforderungen verwenden:

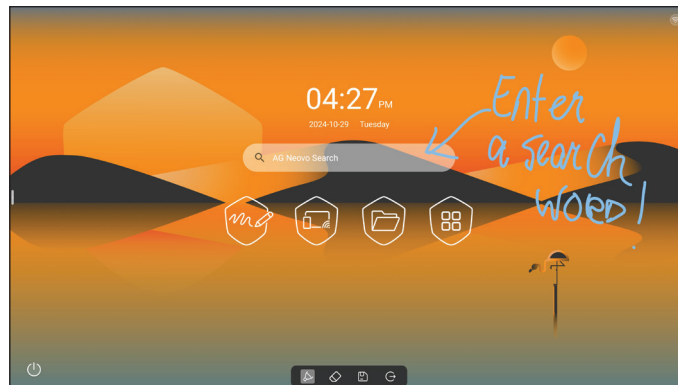





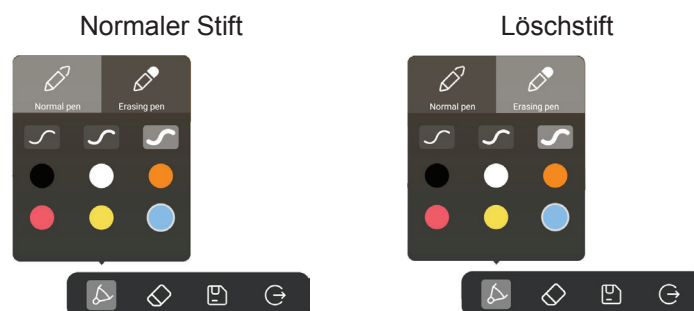

Berühren Sie eines der folgenden Elemente basierend auf Ihren Anforderungen:

- : Zum Festlegen von Stiftmodus (normaler Stift und Lössstift), Dicke und Schriftfarbe.

Hinweis:

- ◆ Verwenden Sie im Lössstift-Modus die Unterseite des Stifts zum Schreiben/Zeichnen und die Oberseite des Stifts zum Löschen.



- : Zum Löschen von Bereichen Ihres geschriebenen Texts oder Ihrer Formen.
- : Berühren Sie zum Speichern des Bildschirmfotos  **Datei speichern**, zum Freigeben des Bildschirmfotos per QR-Code  **Freigabecode** und zum Importieren des Bildes direkt in  **Meetboard** die Option **Whiteboard importieren**.
- : Zum Verlassen des Anmerkungsmodus.







APPS VERWENDEN

5.6 Bildschirmfoto

Zum Aufnehmen des Bildschirminhalts. Öffnen Sie **Bildschirmfoto**, indem Sie **Seitliches Menü**  > **Bildschirmfoto** berühren.



Zur Aufnahme eines Fotos vom Bildschirm gehen Sie wie folgt vor:

- 1 Wählen Sie einen Bereich am Bildschirm, den Sie aufnehmen möchten. Standardmäßig können Sie einen rechteckigen Bereich erfassen. Berühren Sie zur Nutzung eines Freihand-Auswahltools  . Wechseln Sie zurück zum Auswahltool für rechteckige Bereiche, indem Sie  berühren. Berühren Sie zum Aufnehmen des gesamten Bildschirms  . Wechseln Sie zurück zum Auswahltool für rechteckige Bereiche, indem Sie  berühren.
- 2 Berühren Sie zum Erfassen des Bildschirminhalts des ausgewählten Bereichs .
- 3 Berühren Sie  zum Verlassen von **Bildschirmfoto**.





5.7 Kamera

Dieses interaktive Display ist mit einer integrierten Webcam ausgestattet, die Online-Sitzungen und Fotoaufnahmen ermöglicht. Öffnen Sie **Kamera**, indem Sie  > **Kamera** berühren.



Berühren Sie zur Aufnahme eines Fotos . Berühren Sie nach der Fotoaufnahme das Miniaturbild am Bildschirm zur Anzeige des Fotos.

Hinweis:

- ◆ Legen Sie den Selbsttimer fest und zeigen Sie ein Raster an, indem Sie  berühren.
 - Berühren Sie zum Anzeigen oder Ausblenden des Rasters am Bildschirm / .
 - Berühren Sie /3s/10s zum Einstellen des Selbsttimers auf 3 oder 10 Sekunden oder zum Deaktivieren des Selbsttimers.

KAPITEL 6: ANHANG

6.1 Warnmeldungen

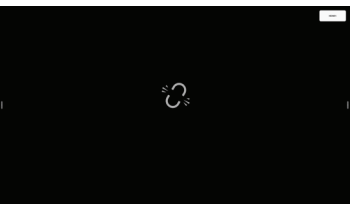
Warnmeldungen	Ursache	Lösung
	Das interaktive Display erkennt kein Eingangssignal.	<ul style="list-style-type: none"> • Prüfen Sie, ob die Quelle eingeschaltet ist. • Vergewissern Sie sich, dass das Signalkabel richtig angeschlossen ist. • Schauen Sie nach, ob die Anschlussstifte im Stecker verbogen oder gebrochen sind.

6.2 Unterstützte Medienformate

Videoformat

Dateiendungen	Codec		
	Video	Audio	Maximales Übertragungsverhältnis
.3gp/3GP2	mpeg1/2	Mpeg1/2 Layer1/2/3, AACLC, vorbis, LPCM, AMR-NB	Spezifikation: Max. Auflösung: 1920 x 1080 60 Fps, 80 Mbps
	Mpeg-4		
	H.263		
	H.264		
	Mjpeg		
.asf/asx	vp8	Spezifikation: Max. Auflösung: 1920 x 1080 60 Fps, 60 Mbps	
	mpeg1/2	Mpeg1/2 Layer1/2/3, AACLC, vorbis, LPCM, AMR-NB	Spezifikation: Max. Auflösung: 1920 x 1080 bei 60 Bildern/s, 80 Mb/s
	Mpeg-4		
	H.263		
	H.264		
.avi		Mpeg1/2 Layer1/2/3, AACLC, vorbis, LPCM, AMR-NB	Spezifikation: Max. Auflösung: 8192 x 4320 60 Fps, 200 Mbps
	H.265		Spezifikation: Max. Auflösung: 1920 x 1080 60 Fps, 80 Mbps
	mpeg1/2		Spezifikation: Max. Auflösung: 8192 x 4320 60 Fps, 200 Mbps
	Mpeg-4		
	H.263		
	H.264		
	Mjpeg		
vp8	Spezifikation: Max. Auflösung: 1920 x 1080 30 Fps, 30 Mbps		
.dat		Mpeg1/2 Layer1/2/3, AACLC, LPCM	Spezifikation: Max. Auflösung: 1920 x 1080 60 Fps, 60 Mbps
	mpeg1/2		Spezifikation: Max. Auflösung: 1920 x 1080 60 Fps, 80 Mbps
	Mpeg-4		Spezifikation: Max. Auflösung: 8192 x 4320 60 Fps, 200 Mbps
H.264			

ANHANG

Dateiendungen	Codec		
	Video	Audio	Maximales Übertragungsverhältnis
.flv	H.265	Mpeg1/2 Layer1/2/3, AACLC, LPCM	Spezifikation: Max. Auflösung: 8192 x 4320 60 Fps, 200 Mbps
	Mpeg-4		Spezifikation: Max. Auflösung: 1920 x 1080 60 Fps, 80 Mbps
	H.263		Spezifikation: Max. Auflösung: 8192 x 4320 60 Fps, 200 Mbps
	H.264		Spezifikation: Max. Auflösung: 1920 x 1080 30 Fps, 30 Mbps
	Mjpeg		Spezifikation: Max. Auflösung: 1920 x 1080 60 Fps, 60 Mbps
	vp8		Spezifikation: Max. Auflösung: 1920 x 1080 60 Fps, 60 Mbps
.mkv	vp9	Mpeg1/2 Layer1/2/3, AACLC, LPCM, opus	Spezifikation: Max. Auflösung: 8192 x 4320 30 Fps, 60 Mbps
	H.265		Spezifikation: Max. Auflösung: 8192 x 4320 60 Fps, 200 Mbps
	mpeg1/2		Spezifikation: Max. Auflösung: 1920 x 1080 60 Fps, 80 Mbps
	Mpeg-4		Spezifikation: Max. Auflösung: 3840 x 2160 30 Fps, 160 Mbps
	H.264		Spezifikation: Max. Auflösung: 1920 x 1080 30 Fps, 30 Mbps
	Mjpeg		Spezifikation: Max. Auflösung: 1920 x 1080 60 Fps, 60 Mbps
	vp8		Spezifikation: Max. Auflösung: 1920 x 1080 60 Fps, 60 Mbps
.mov	H.265	Mpeg1/2 Layer1/2/3, AACLC, vorbis, LPCM, AMR-NB	Spezifikation: Max. Auflösung: 8192 x 4320 60 Fps, 200 Mbps
	mpeg1/2		Spezifikation: Max. Auflösung: 1920 x 1080 60 Fps, 80 Mbps
	Mpeg-4		Spezifikation: Max. Auflösung: 8192 x 4320 60 Fps, 200 Mbps
	H.263		Spezifikation: Max. Auflösung: 1920 x 1080 30 Fps, 30 Mbps
	H.264		Spezifikation: Max. Auflösung: 1920 x 1080 60 Fps, 60 Mbps
	Mjpeg		Spezifikation: Max. Auflösung: 1920 x 1080 30 Fps, 30 Mbps
	vp8		Spezifikation: Max. Auflösung: 1920 x 1080 60 Fps, 60 Mbps
.mp4	H.265	Mpeg1/2 Layer1/2/3, AACLC, vorbis, LPCM, AMR-NB	Spezifikation: Max. Auflösung: 8192 x 4320 60 Fps, 200 Mbps
	mpeg1/2		Spezifikation: Max. Auflösung: 1920 x 1080 60 Fps, 80 Mbps
	Mpeg-4		Spezifikation: Max. Auflösung: 8192 x 4320 60 Fps, 200 Mbps
	H.263		Spezifikation: Max. Auflösung: 1920 x 1080 30 Fps, 30 Mbps
	H.264		Spezifikation: Max. Auflösung: 1920 x 1080 60 Fps, 60 Mbps
	Mjpeg		Spezifikation: Max. Auflösung: 1920 x 1080 30 Fps, 30 Mbps
	vp8		Spezifikation: Max. Auflösung: 1920 x 1080 60 Fps, 60 Mbps
.VOB	mpeg1/2	Mpeg1/2 Layer1/2/3, AACLC, LPCM	Spezifikation: Max. Auflösung: 1920 x 1080 60 Fps, 80 Mbps
	Mpeg-4		Spezifikation: Max. Auflösung: 1920 x 1080 60 Fps, 80 Mbps

ANHANG

Dateiendungen	Codec		
	Video	Audio	Maximales Übertragungsverhältnis
.mpg/.mpeg	mpeg1/2	Mpeg1/2 Layer1/2/3, AACLC, LPCM	Spezifikation: Max. Auflösung: 1920 x 1080 60 Fps, 80 Mbps
	Mpeg-4		Spezifikation: Max. Auflösung: 8192 x 4320 60 Fps, 200 Mbps
	H.264		
.webm	vp9	Mpeg1/2 Layer1/2/3, AACLC, LPCM, opus	Spezifikation: Max. Auflösung: 8192 x 4320 30 Fps, 60 Mbps
	H.265		Spezifikation: Max. Auflösung: 8192 x 4320 60 Fps, 200 Mbps
	mpeg1/2		Spezifikation: Max. Auflösung: 1920 x 1080 60 Fps, 80 Mbps
	Mpeg-4		Spezifikation: Max. Auflösung: 8192 x 4320 60 Fps, 200 Mbps
	H.264		
	Mjpeg		
	vp8		Spezifikation: Max. Auflösung: 1920 x 1080 60 Fps, 60 Mbps
.ts	H.265	Mpeg1/2 Layer1/2/3, AACLC, LPCM	Spezifikation: Max. Auflösung: 8192 x 4320 60 Fps, 200 Mbps
	mpeg1/2		Spezifikation: Max. Auflösung: 1920 x 1080 60 Fps, 80 Mbps
	Mpeg-4		Spezifikation: Max. Auflösung: 8192 x 4320 60 Fps, 200 Mbps
	H.264		

Audioformat

Dateiendungen	Format	Audiocodec	Unterstützter Bereich
.aac	AAC	AAC-LC	Abtastrate: 8K-48 KHz
			Bitrate: 16K-576 Kbps
.ape	Monkey's Audio	Monkey's Audio	Abtastrate: 32, 44.1, 48 KHz
			Bitrate: 500 Kbps-1.5 Mbps
.flac	FLAC	FLAC	Abtastrate: 8K-192 KHz
			Bitrate: 128-2304 Kbps
.amr	AMR-NB	AMR-NB	Abtastrate: 8 KHz
			Bitrate: 4.75-12.2 Kbps
.opus	OPUS	OPUS	Abtastrate: 8K-48 KHz
			Bitrate: 32K-9612 Kbps
.mp3	MPEG Audio Layer3	MPEG1/2 layer3	Abtastrate: 8K-48 KHz
			Bitrate: 8-320 Kbps
.ogg	Vorbis	Vorbis	Abtastrate: 6 bis 48 kHz
			Bitrate: 8 bis 500 Kb/s
.wav	WAV	LPCM	Abtastrate: 6 bis 192 kHz

ANHANG

Bildformat

Dateiendungen	Format	Unterstützter Bereich	Bemerkung
.bmp	BMP	9600 x 6400	Die Begrenzung der max. Auflösung hängt von der DRAM-Größe ab
.gif	GIF	6400 x 4800	
.jpeg/jpg	JPEG	Baseline 15360 x 8640	
		Progressiv 1024 x 768	
.png	PNG	9600 x 6400	

Hinweis:

- ◆ Ton oder Bild funktionieren möglicherweise nicht, falls die standardmäßige Bitrate/Bildwiederholffrequenz der Inhalte die in der obigen Tabelle gelisteten kompatiblen Bilder/s übersteigt.
- ◆ Videoinhalte mit einer Bitrate oder einer Bildwiederholffrequenz jenseits der in der obigen Tabelle angegebenen Werte werden möglicherweise abgehackt wiedergegeben.

6.3 Unterstützte Auflösung

Signaltiming	Referenz	Taktfrequenz	Horizontale Frequenz	Vertikale Frequenz	HDMI	USB-C
		MHz	KHz	Hz		
720 x 400 @70Hz	IBM	28,322	31,788	70	—	—
640 x 480 @60Hz	VESA	25,18	31,469	59,94	√	√
800 x 600 @56Hz	VESA	36	35,156	56,25	√	√
800 x 600 @60Hz	VESA	40	37,879	60,317	√	√
1024 x 768 @60Hz	VESA	65	48,363	60,004	√	√
1280 x 768 @60Hz(RB)	CVTRB	68,25	47,396	59,995	√	√
1280 x 768 @60Hz	VESA	79,5	47,776	59,87	√	√
1280 x 800 @60Hz	VESA	83,5	49,702	59,81	√	√
1280 x 960 @60.000Hz	VESA	108	60	60	√	√
1280 x 1024 @60Hz	VESA	108	63,981	60,002	√	√
1360 x 768 @60Hz	VESA	85,5	47,712	60,015	√	√
1440 x 900 @60Hz(RB)	CVTRB	88,75	55,469	59,901	√	√
1440 x 900 @60Hz	CVT	106,5	55,935	59,887	√	√
1680 x 1050 60Hz	VESA	146,25	65,29	59,954	√	√
1920 x 1080 60Hz	CEA	148,5	67,5	60	√	√
640 x 480P594:3	CEA	25,175	31,469	59,94	—	√
640 x 480P604:3	CEA	25,2	31,5	60	—	√
720 x 480P604:3	CEA	27,027	31,5	60	—	√
720 x 480P6016:9	CEA	27,027	31,5	60	—	√
1280 x 720P5916:9	CEA	74,175	44,955	59,939	—	√
1280 x 720P6016:9	CEA	74,25	45	60	—	√
1440 x 480P604:3	CEA	54,054	31,5	60	—	√

ANHANG

Signaltiming	Referenz	Taktfrequenz	Horizontale Frequenz	Vertikale Frequenz	HDMI	USB-C
		MHz	KHz	Hz		
1440 x 480P5916:9	CEA	54	31,469	59,94	—	√
1440 x 480P6016:9	CEA	54,054	31,5	60	—	√
1920 x 1080P5916:9	CEA	148,35	67,432	59,939	—	√
1920 x 1080P6016:9	CEA	148,5	67,5	60	—	√
720 x 576P504:3	CEA	27	31,25	50	—	√
720 x 576P5016:9	CEA	27	31,25	50	—	√
1280 x 720P5016:9	CEA	74,25	37,5	50	—	√
1440 x 576P5016:9	CEA	54	31,25	50	—	√
1920 x 1080P5016:9	CEA	148,5	56,25	50	—	√
1920 x 1080P2316:9	CEA	74,175	26,973	23,976	—	√
1920 x 1080P2416:9	CEA	74,25	27	24	—	√
1920 x 1080P2516:9	CEA	74,25	28,125	25	—	√
1920 x 1080P2916:9	CEA	74,175	33,716	29,97	—	√
1920 x 1080P3016:9	CEA	74,25	33,75	30	—	√
720(1440) x 480i	CEA	27	15,734	59,939	√	—
480p 59Hz	CEA	27	31,469	59,94	√	—
480p 60Hz	CEA	27,027	31,5	60	√	—
720(1440) x 576i	CEA	27	15,625	50	√	—
576p 50Hz	CEA	27	31,25	50	√	—
720p 60Hz	CEA	74,25	45	60	√	—
720p 59Hz	CEA	74,176	44,955	59,94	√	—
720p 50Hz	CEA	74,25	37,5	50	√	—
1080i 60Hz	CEA	74,25	33,75	60	√	—
1080i 59Hz	CEA	74,176	33,716	59,94	√	—
1080i 50Hz	CEA	74,25	28,125	50	√	—
1080p 60Hz	CEA	148,5	67,5	60	√	—
1080p 50Hz	CEA	148,5	56,25	50	√	—
1080p 30Hz	CEA	74,25	33,75	30	√	—
1080p 29Hz	CEA	74,176	33,716	29,97	√	—
1080p 25Hz	CEA	74,25	28,125	25	√	—
1080p 24Hz	CEA	74,25	27	24	√	—
1080p 23Hz	CEA	74,176	26,973	23,976	√	—
3840 x 2160 60Hz	CEA	594	135	60	√	√
3840 x 2160 50Hz	CEA	594	112,5	50	√	√
3840 x 2160 30Hz	CEA	297	67,5	29,97	√	√
3840 x 2160 25Hz	CEA	297	56,25	25	√	√
3840 x*2160 24Hz	CEA	297	54	23,982	√	√

6.4 Fehlerbehebung

Symptom	Mögliche Ursache	Lösung
Es wird kein Bild angezeigt	<ul style="list-style-type: none"> • Das Netzkabel wurde getrennt. • Das Display ist über den Hauptschalter an der Unterseite ausgeschaltet. • Der ausgewählte Eingang ist nicht angeschlossen. • Das Display befindet sich im Bereitschaftsmodus. 	<ol style="list-style-type: none"> 1 Schließen Sie das Netzkabel an. 2 Stellen Sie sicher, dass das Gerät über den Hauptschalter eingeschaltet ist. 3 Stellen Sie eine Signalverbindung zum Display her.
Bildstörungen am Display oder akustisches Rauschen	Die Störungen werden durch elektrische Geräte oder Fluoreszenzlampen in der Umgebung verursacht.	Bringen Sie das Display an einen anderen Ort und prüfen Sie, ob die Störungen nachlassen, oder schließen Sie das Display an eine andere Steckdose an.
Ungewöhnliche Farbanzeige	Das Signalkabel ist nicht richtig angeschlossen.	Vergewissern Sie sich, dass das Signalkabel sicher am Display angeschlossen ist.
Verzerrtes Bild mit ungewöhnlichen Mustern	<ul style="list-style-type: none"> • Das Signalkabel ist nicht richtig angeschlossen. • Das Eingangssignal wird vom Display nicht unterstützt. 	<ul style="list-style-type: none"> • Stellen Sie sicher, dass das Signalkabel richtig angeschlossen ist. • Prüfen Sie, ob die Videosignalquelle vom Display unterstützt wird. Bitte vergleichen Sie die Spezifikationen mit am Abschnitt zu den technischen Daten dieses Displays.
Das angezeigte Bild füllt den Bildschirm nicht komplett aus	Das Bildformat ist nicht richtig.	Öffnen Sie das Quelle-Menü und versuchen Sie es mit verschiedenen Seitenverhältnisformaten. Beachten Sie den Abschnitt "3.2 Selecting the Input Source Signal".
Ton wird ausgegeben, aber es erscheint kein Bild	Das Signalkabel der Quelle ist nicht richtig angeschlossen.	Stellen Sie sicher, dass sowohl Video- als auch Toneingänge richtig angeschlossen sind.
Ein Bild erscheint, aber es wird kein Ton ausgegeben	<ul style="list-style-type: none"> • Das Signalkabel der Quelle ist nicht richtig angeschlossen. • Die Lautstärke ist auf ein Minimum eingestellt. • Stummschaltung ist eingeschaltet. • Es ist kein externer Lautsprecher angeschlossen. 	<ul style="list-style-type: none"> • Stellen Sie sicher, dass sowohl Video- als auch Toneingänge richtig angeschlossen sind. • Drücken Sie zum Anhören des Tons + an der Fernbedienung. • Deaktivieren Sie die Funktion Stumm mit der Taste  an der Fernbedienung aus. • Schließen Sie externe Lautsprecher an und passen Sie die Lautstärke auf eine geeignete Stufe an.

ANHANG

Symptom	Mögliche Ursache	Lösung
Einige Bildelemente leuchten nicht auf	Möglicherweise schalten sich einige Pixel des Displays nicht ein.	Dieses Display wurde mit einer äußerst präzisen Technologie hergestellt; dennoch kann es vorkommen, dass einige Pixel des Displays nicht leuchten. Dies ist keine Fehlfunktion.
Das System reagiert langsam oder stürzt ab	<ul style="list-style-type: none"> • Es laufen zu viele Apps im Hintergrund. • Der normale Betrieb des Systems ist durch Umgebungsbedingungen, bspw. ein Gewitter, gestört. 	Trennen Sie Ihr interaktives Display von der Steckdose und warten Sie 1 bis 2 Minuten. Schließen Sie das Netzkabel dann wieder an und starten Sie das Display neu.
Das Gerät reagiert langsam auf Berührungen und funktioniert nicht	Es laufen zu viele Apps im Hintergrund.	<ul style="list-style-type: none"> • Schließen Sie die Apps, die Sie nicht nutzen. • Starten Sie das System neu.
Das Gerät reagiert langsam auf Berührungen und funktioniert nicht	Es laufen zu viele Apps im Hintergrund.	<ul style="list-style-type: none"> • Schließen Sie die Apps, die Sie nicht nutzen. • Starten Sie das System neu.
Es kann keine WLAN-Verbindung hergestellt werden	WLAN-Modul ist nicht (richtig) am interaktiven Display installiert.	Installieren Sie das WLAN-Modul (erneut) am interaktiven Display. Siehe Seite 21.

KAPITEL 7: TECHNISCHE DATEN

7.1 Technische Daten des Anzeigegerätes

		IFP6504P-AO	IFP7504P-AO	IFP8604P-AO
Bildschirm	Bildschirmtyp	LED-hintergrundbeleuchtetes TFT-LCD (IPS-Technologie)	LED-hintergrundbeleuchtetes TFT-LCD (IPS-Technologie)	LED-hintergrundbeleuchtetes TFT-LCD (IPS-Technologie)
	Bildschirmgröße	64,5"	74,5"	85,6"
	Maximale Auflösung	UHD 3840 x 2160	UHD 3840 x 2160	UHD 3840 x 2160
	Pixelabstand	0,372 mm	0,430 mm	0,494mm
	Helligkeit	400 cd/m ²	400 cd/m ²	400 cd/m ²
	Kontrastverhältnis	1200:1	1200:1	1200:1
	Sichtwinkel (H/V)	178°/178°	178°/178°	178°/178°
	Anzeigefarbe	1,07 G Farben (10-Bit)	1,07 G Farben (10-Bit)	1,07 G Farben (10-Bit)
	Reaktionszeit	5 ms	5 ms	5 ms
	Oberflächenbehandlung	Trübung 25 %, 2H, blendfrei	Trübung 25 %, 3H, blendfrei	Trübung 25 %, 3H, blendfrei
Frequenz (H/V)	H. Freq.	30 bis 135 kHz	30 bis 135 kHz	30 bis 135 kHz
	V. Freq.	30 bis 76 Hz	30 bis 76 Hz	30 bis 76 Hz
Eingang	HDMI	2.1 x 1	2.1 x 1	2.1 x 1
	USB-C	x 1 (PD: 60 W)	x 1 (PD: 60 W)	x 1 (PD: 60 W)
Ausgang	HDMI	2.1 x 1	2.1 x 1	2.1 x 1
Externe Steuerung	RS232 In	D-Sub, 9-polig	D-Sub, 9-polig	D-Sub, 9-polig
	LAN (RJ45)	RJ45 x 2	RJ45 x 2	RJ45 x 2
Eingebettetes System	Betriebssystem	Android 13.0	Android 13.0	Android 13.0
	CPU	Cortex A76+A55	Cortex A76+A55	Cortex A76+A55
	Arbeitsspeicher	8 GB	8 GB	8 GB
	Festplattenspeicher	128 GB	128 GB	128 GB
Sonstige Konnektivität	USB	USB 3.0 x 5 (Medienwiedergabe) Type-C (PD: 60 W)	USB 3.0 x 5 (Medienwiedergabe) Type-C (PD: 60 W)	USB 3.0 x 5 (Medienwiedergabe) Type-C (PD: 60 W)
	OPS-Steckplatz	Ja	Ja	Ja
Audio	Audioausgang	S/PDIF	S/PDIF	S/PDIF
	Interne Lautsprecher	15 W x 2	15 W x 2	15 W x 2
Touchscreen	Technologie	Infrarot-Touch-Rahmen	Infrarot-Touch-Rahmen	Infrarot-Touch-Rahmen
	Positionsgenauigkeit	±1 mm	±1 mm	±1 mm
	Bildschirmschnittstelle	USB (Type-B)	USB (Type-B)	USB (Type-B)
	Plug-and-Play, einzelne Berührung	Windows 2000/XP/Vista/CE 6.0 macOS	Windows 2000/XP/Vista/CE 6.0 macOS	Windows 2000/XP/Vista/CE 6.0 macOS
	Unterstützung per Treiber, mehrere Berührungen	40-Punkt-Berührung für Windows 7/8/10/11 20 Punkte für Android/Linux (Kernel 3.5 oder aktueller) Chrome 39 oder aktueller	40-Punkt-Berührung für Windows 7/8/10/11 20 Punkte für Android/Linux (Kernel 3.5 oder aktueller) Chrome 39 oder aktueller	40-Punkt-Berührung für Windows 7/8/10/11 20 Punkte für Android/Linux (Kernel 3.5 oder aktueller) Chrome 39 oder aktueller
	Multi-Touch-Unterstützung durch Treiber	20-Punkt-Touch für macOS (unterstützt durch UPDD-Treiber)	20-Punkt-Touch für macOS (unterstützt durch UPDD-Treiber)	20-Punkt-Touch für macOS (unterstützt durch UPDD-Treiber)
Kamera	Auflösung	8 MP	8 MP	8 MP
	Pixel	3840x2106 (30 fps)	3840x2106 (30 fps)	3840x2106 (30 fps)
	Mikrofon	8-Array	8-Array	8-Array
Stromversorgung	Leistungsbedarf	100 bis 240 V Wechselspannung, 50 bis 60 Hz	100 bis 240 V Wechselspannung, 50 bis 60 Hz	100 bis 240 V Wechselspannung, 50 bis 60 Hz
	Betriebsmodus	185 W (ein)	235 W (ein)	350 W (ein)
	Betriebsmodus (max.)	390 W (max.)	420 W (max.)	620 W (max.)
	Bereitschaftsmodus	<0,5 W	<0,5 W	<0,5 W
	Ausgeschalteter Modus	0 W	0 W	0 W
Stromversorgung	Intern	Intern	Intern	

TECHNISCHE DATEN

		IFP6504P-AO	IFP7504P-AO	IFP8604P-AO
Glas	Dicke	3,2 mm (0,13 Zoll)	3,2 mm (0,13 Zoll)	3,2 mm (0,13 Zoll)
	MOHS-Härte	5	5	5
	Bleistifthärte	8H	8H	8H
	IK-Bewertung	IK08	IK08	IK08
	Glanz	≤0,3 um	≤0,3 um	≤0,3 um
	Trübung	3%~8%	3%~8%	3%~8%
Betriebsbedingungen	Temperatur	0°C-40°C (32°F-104°F)	0°C-40°C (32°F-104°F)	0°C-40°C (32°F-104°F)
	Luftfeuchte	20 bis 80 % (nicht kondensierend)	20 bis 80 % (nicht kondensierend)	20 bis 80 % (nicht kondensierend)
Lagerbedingungen	Temperatur	-10°C-60°C (-14°F-140°F)	-10°C-60°C (-14°F-140°F)	-10°C-60°C (-14°F-140°F)
	Luftfeuchte	10 bis 80 % (nicht kondensierend)	10 bis 80 % (nicht kondensierend)	10 bis 80 % (nicht kondensierend)
Montage	VESA FPMPI	Ja (600 x 400 mm)	Ja (800 x 400 mm)	Ja (800 x 600 mm)
Abmessungen	mit Halterung (B x H x T)	1482,1 x 929,9 x 117,5 mm (58,4" x 36,6" x 4,6")	1716,5 x 1062,9 x 123,9 mm (67,6" x 41,8" x 4,9")	1961,8 x 1200,9 x 123,9 mm (77,2" x 47,3" x 4,9")
	ohne Halterung (B x H x T)	1482,1 x 929,9 x 86 mm (58,4" x 36,6" x 3,4")	1716,5 x 1062,9 x 86 mm (67,6" x 41,8" x 3,4")	1961,8 x 1200,9 x 86 mm (77,2" x 47,3" x 3,4")
	Verpackung (B x H x T)	1600,0 x 220,0 x 1045 mm (63,0" x 8,7" x 41,1")	1900,0 x 225,0 x 1160 mm (74,8" x 8,9" x 45,7")	2160,0 x 225,0 x 1310 mm (85,0" x 8,9" x 51,6")
Weight	mit Halterung	43,3 kg (95,5 lb)	57,3 kg (126,3 lb)	72,0 kg (158,7 lb)
	ohne Halterung	40,5 kg (89,3 lb)	50,7 kg (111,8 lb)	68,7 kg (151,4 lb)
	Verpackung	49,5 kg (109,1 lb)	65,3 kg (144,0 lb)	81,4 kg (179,5 lb)

Hinweis:

- ◆ Änderungen sämtlicher technischen Daten sind vorbehalten.

7.2 Display-Abmessungen

IFP6504P-AO

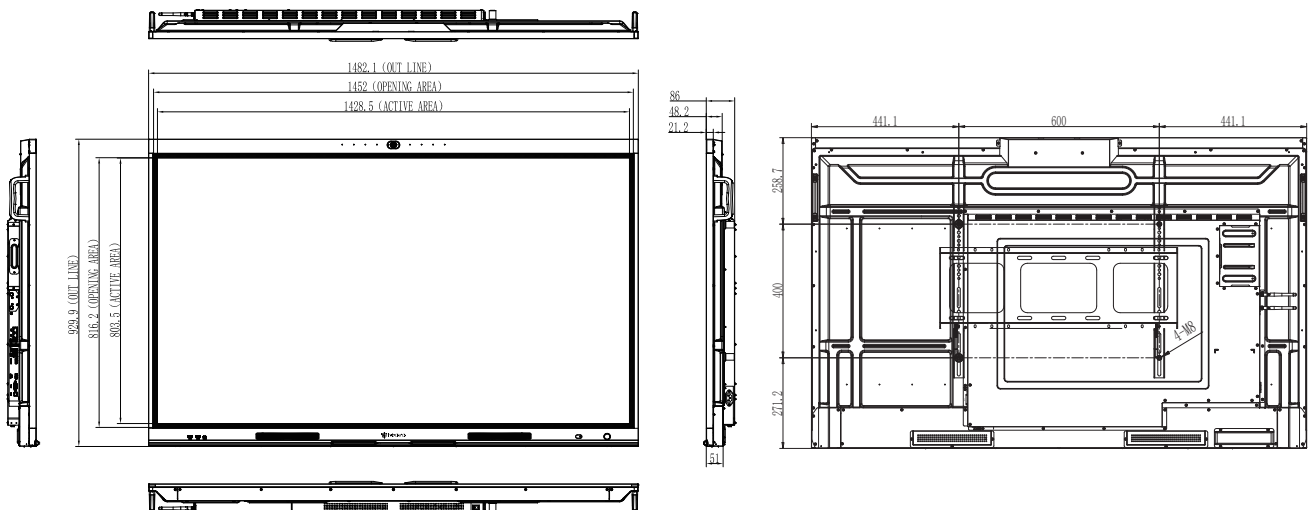

TECHNISCHE DATEN

IFP7504P-AO

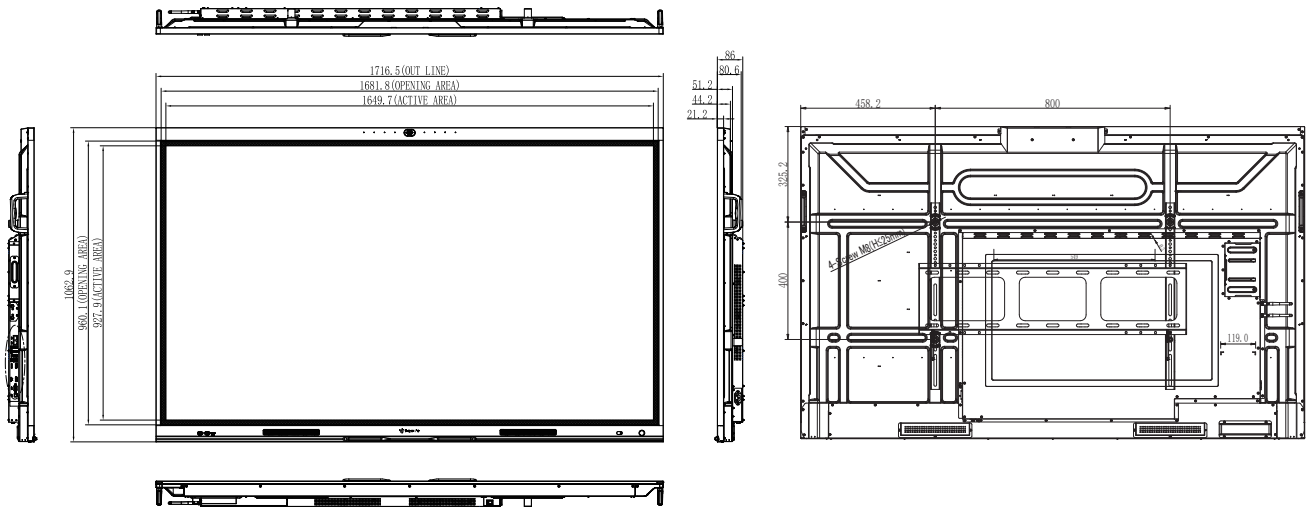

IFP8604P-AO

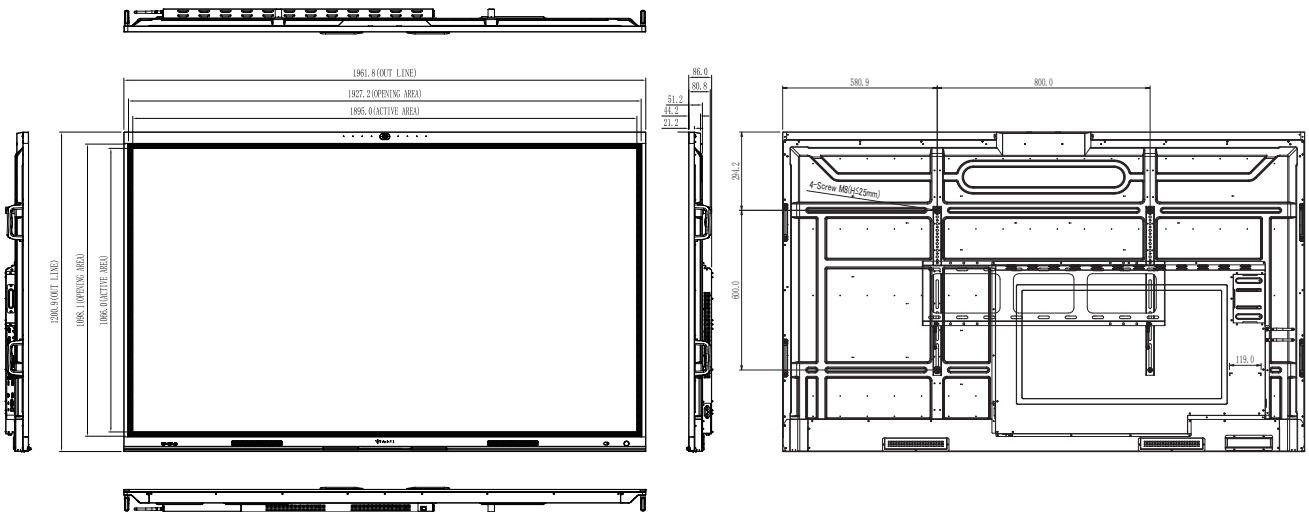

AG Neovo

Company Address: 5F-1, No. 3-1, Park Street, Nangang District, Taipei, 11503, Taiwan.

Copyright © 2024 AG Neovo. All rights reserved.

I64PA0/ I74PA0/ I84PA0_UM_V010