



**THE DISPLAY CHOICE  
OF PROFESSIONALS™**

**Pantalla interactiva UHD  
IFP6504P-AO, IFP7504P-AO e IFP8604P-AO**

[www.agneovo.com](http://www.agneovo.com)

**Manual del usuario**

# TABLA DE CONTENIDO

<b>INFORMACIÓN DE SEGURIDAD .....</b>	<b>1</b>
Aviso de la Comisión federal de comunicaciones (FCC, Federal Communications Commission) (solamente para EE.UU.).....	1
Aviso del Centro polaco para pruebas y certificaciones.....	1
Campos eléctricos, magnéticos y electromagnéticos (“EMF, Electric, Magnetic and Electromagnetic”) .	2
Información para Reino Unido solamente .....	3
Información para Europa del Norte (países nórdicos).....	4
Deshacerse del producto al final de su período de vida útil.....	5
Residuos de equipos eléctricos y electrónicos - WEEE.....	5
Turkey RoHS.....	6
Ukraine RoHS .....	6
<b>PRECAUCIONES.....</b>	<b>7</b>
Precauciones de instalación.....	7
Precauciones de uso.....	8
Limpieza y mantenimiento.....	8
Aviso para la pantalla interactiva.....	9
Cuidados de la pantalla táctil .....	9
<b>CAPÍTULO 1: DESCRIPCIÓN DEL PRODUCTO .....</b>	<b>10</b>
1.1 Desempaquetar .....	10
1.2 Contenido del paquete .....	10
1.3 Preparar la instalación.....	11
1.4 Instalación en un soporte para pared.....	12
1.4.1 Rejilla VESA.....	13
1.4.2 Montaje de la pantalla interactiva en la pared.....	13
1.4.3 Requisitos de ventilación para ubicar el aparato .....	15
1.5 Montaje de la pantalla interactiva en el pedestal .....	16
1.6 Instalar el módulo Wi-Fi.....	21
1.7 Insertar un módulo OPS.....	23
1.8 Usar el lápiz activo .....	23
1.8.1 Funciones de los botones y luz LED.....	23
1.8.2 Instalar la batería.....	24
1.8.3 Emparejar el lápiz activo .....	25
1.9 Colocar el lápiz táctil y activo .....	25
1.10 Información general de la pantalla interactiva.....	26
1.10.1 Panel frontal.....	26
1.10.2 Terminales de entrada y salida.....	27
1.11 Mando a distancia .....	29
1.11.1 Funciones generales .....	29
1.11.2 Insertar las pilas en el mando a distancia .....	30
1.11.3 Usar el mando a distancia .....	30
1.11.4 Alcance de funcionamiento del mando a distancia.....	31

# TABLA DE CONTENIDO

<b>CAPÍTULO 2: CONEXIONES .....</b>	<b>32</b>
2.1 Diagrama de conexiones.....	32
<b>CAPÍTULO 3: UTILIZAR LA PANTALLA INTERACTIVA .....</b>	<b>33</b>
3.1 Utilizar la pantalla táctil.....	33
3.2 Utilizar el teclado en pantalla .....	37
3.3 Configuración inicial .....	37
3.3.1 Mostrar el menú de barra lateral .....	38
3.3.2 Cambiar a la pantalla de inicio estándar .....	39
<b>CAPÍTULO 4: UTILIZAR EL SISTEMA .....</b>	<b>42</b>
4.1 Sobre la pantalla de inicio .....	42
4.2 Utilizar el menú de barra lateral .....	43
4.3 Ajustando la configuración del sistema .....	46
<b>CAPÍTULO 5: UTILIZAR LAS APLICACIONES .....</b>	<b>51</b>
5.1 Acceder a las aplicaciones .....	51
5.2 Meetboard .....	51
5.3 Montage .....	55
5.4 Administrador de archivos .....	58
5.5 Anotación.....	60
5.6 Captura de pantalla .....	61
5.7 Cámara.....	61
<b>CAPÍTULO 6: APÉNDICE .....</b>	<b>62</b>
6.1 Mensajes de advertencia .....	62
6.2 Formatos multimedia admitidos .....	62
6.3 Resoluciones admitidas .....	65
6.4 Solucionar problemas.....	67
<b>CAPÍTULO 7: ESPECIFICACIONES.....</b>	<b>69</b>
7.1 Especificaciones de la pantalla .....	69
7.2 Dimensiones físicas .....	70

# INFORMACIÓN DE SEGURIDAD

## Aviso de la Comisión federal de comunicaciones (FCC, Federal Communications Commission) (solamente para EE.UU.)



Este equipo ha sido probado y se ha determinado que cumple los límites de un dispositivo digital de Clase B, de acuerdo con la Parte 15 de las Reglas de la FCC. Estos límites se establecieron con el fin de proporcionar una protección razonable contra interferencias perjudiciales en una instalación residencial. Este equipo genera, utiliza y puede irradiar energía de radiofrecuencia y, si no se instala y utiliza conforme a las instrucciones, puede causar interferencias perjudiciales para las comunicaciones de radio. Sin embargo, no se puede garantizar que la interferencia no ocurrirá en una instalación en particular. En el caso de que el equipo causara interferencias perjudiciales para la recepción de radio o TV, lo que puede determinarse encendiendo y apagando dicho equipo, se sugiere que el usuario lleve a cabo una o varias de las siguientes medidas para corregir dichas interferencias:

- Reorientar o recolocar la antena receptora.
- Aumentar la separación entre el equipo y el receptor.
- Conectar el equipo a una toma de corriente de un circuito diferente al que está conectado el receptor.
- Solicitar ayuda al proveedor o a un profesional de radio y TV con experiencia.



Los cambios o modificaciones no aprobados expresamente por la parte responsable de su cumplimiento anularán la autorización del usuario para trabajar con el equipo.

Utilice solamente un cable apantallado RF suministrado con la pantalla cuando la conecte a un equipo informático.

Para evitar daños que podrían provocar incendios o descargas eléctricas, no exponga este aparato a la lluvia o a una humedad excesiva.

ESTE APARATO DIGITAL DE CLASE B CUMPLE TODOS LOS REQUISITOS DE LA REGULACIÓN CANADIENSE DE EQUIPOS QUE CAUSAN INTERFERENCIAS.



Este dispositivo cumple el Apartado 15 de la Normativa de la FCC. Su funcionamiento está sujeto a dos condiciones: (1) este dispositivo no deberá causar interferencias perjudiciales y (2) este dispositivo deberá aceptar cualquier interferencia que reciba, incluidas interferencias que puedan causar un funcionamiento no deseado.

## Aviso del Centro polaco para pruebas y certificaciones

El equipo debe consumir energía de una toma de corriente eléctrica con un circuito de protección incorporado (una toma de tres puntas). Todos los equipos conectados conjuntamente (PC, pantalla, impresora, etc.) deben tener la misma fuente de alimentación.

Los conductores de fases de la instalación eléctrica de la habitación deben tener un dispositivo de protección de reserva contra cortocircuitos del tipo de un fusible, cuyo valor nominal no supere 16 amperios (A).

Para desconectar completamente el equipo, el cable de alimentación debe estar desenchufado de la toma de corriente eléctrica, que se debe encontrar cerca del equipo y se debe poder acceder a él fácilmente.

Una marca de protección "B" confirma que el equipo cumple los requisitos de uso de protección de las normas PN-93/T-42107 y PN-89/E-06251.



# INFORMACIÓN DE SEGURIDAD

## Wymagania Polskiego Centrum Badań i Certyfikacji

Urządzenie powinno być zasilane z gniazda z przyłączonym obwodem ochronnym (gniazdo z kołkiem). Współpracujące ze sobą urządzenia (komputer, monitor, drukarka) powinny być zasilane z tego samego źródła.

Instalacja elektryczna pomieszczenia powinna zawierać w przewodzie fazowym rezerwową ochronę przed zwarciami, w postaci bezpiecznika o wartości znamionowej nie większej niż 16A (amperów).

W celu całkowitego wyłączenia urządzenia z sieci zasilania, należy wyjąć wtyczkę kabla zasilającego z gniazdka, które powinno znajdować się w pobliżu urządzenia i być łatwo dostępne.

Znak bezpieczeństwa "B" potwierdza zgodność urządzenia z wymaganiami bezpieczeństwa użytkownika zawartymi w PN-93/T-42107 i PN-89/E-06251.

## Pozostałe instrukcje bezpieczeństwa

- Nie należy używać wtyczek adapterowych lub usuwać kołka obwodu ochronnego z wtyczki. Jeżeli konieczne jest użycie przedłużacza to należy użyć przedłużacza 3-żyłowego z prawidłowo połączonym przewodem ochronnym.
- System komputerowy należy zabezpieczyć przed nagłymi, chwilowymi wzrostami lub spadkami napięcia, używając eliminatora przepięć, urządzenia dopasowującego lub bezzakłócenowego źródła zasilania.
- Należy upewnić się, aby nic nie leżało na kablach systemu komputerowego, oraz aby kable nie były umieszczone w miejscu, gdzie można byłoby na nie nadeptywać lub potykać się o nie.
- Nie należy rozlewać napojów ani innych płynów na system komputerowy.
- Nie należy wpychać żadnych przedmiotów do otworów systemu komputerowego, gdyż może to spowodować pożar lub porażenie prądem, poprzez zwarcie elementów wewnętrznych.
- System komputerowy powinien znajdować się z dala od grzejników i źródeł ciepła. Ponadto, nie należy blokować otworów wentylacyjnych. Należy unikać kładzenia luźnych papierów pod komputer oraz umieszczania komputera w ciasnym miejscu bez możliwości cyrkulacji powietrza wokół niego.

## Campos eléctricos, magnéticos y electromagnéticos ("EMF, Electric, Magnetic and Electromagnetic")

- Fabricamos y vendemos muchos productos para consumidores que, como cualquier aparato electrónico, suelen tener la capacidad de emitir y recibir señales electromagnéticas.
- Uno de nuestros principios comerciales fundamentales es tomar todas las medidas de salud y seguridad necesarias en nuestros productos para cumplir todos los requisitos legales vigentes así como los estándares EMF aplicables en el momento de fabricar los productos.
- Nuestro compromiso es desarrollar, fabricar y comercializar productos que no causen efectos perjudiciales para la salud.
- Confirmamos que si estos productos se manejan correctamente para el uso para el que se han diseñado, su uso resultará seguro según las pruebas científicas existentes en la actualidad.
- Jugamos un papel activo en el desarrollo de estándares EMF y de seguridad internacionales, lo que nos permite anticipar más avances en estandarización para integrarlos anticipadamente en los productos.

# INFORMACIÓN DE SEGURIDAD

## Información para Reino Unido solamente

ADVERTENCIA - ESTE APARATO ELÉCTRICO DEBE ESTAR CONECTADO A TIERRA.

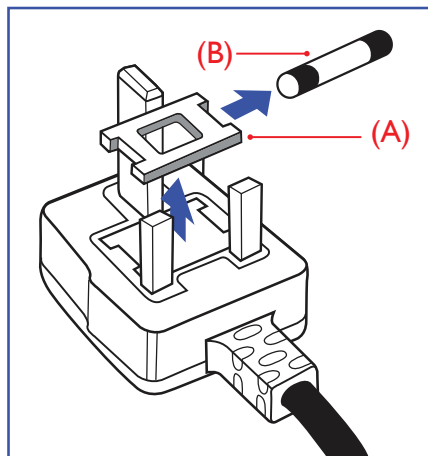

Importante:

Este aparato se suministra con un enchufe de 13 A amoldado. Para cambiar el fusible de este tipo de enchufe, proceda de la siguiente manera:

- 1 Quite la tapa del fusible y el propio fusible.
- 2 Coloque un nuevo fusible BS 1362 5A, A.S.T.A. o aprobado por BSI.
- 3 Vuelva a colocar la tapa del fusible

Si el enchufe disponible no es adecuado para la toma de corriente eléctrica, debe cortarlo y colocar un enchufe de 3 clavijas adecuado en su lugar.

Si el enchufe de alimentación principal tiene un fusible, debe tener un valor de 5 A. Si utiliza un enchufe sin fusible, el fusible de la placa de distribución no debe ser tener un valor superior a 5 A.



Nota:

El enchufe cortado se debe destruir para evitar riesgos de descargas eléctricas si se inserta en una toma de 13 A de cualquier otro lugar.

# INFORMACIÓN DE SEGURIDAD

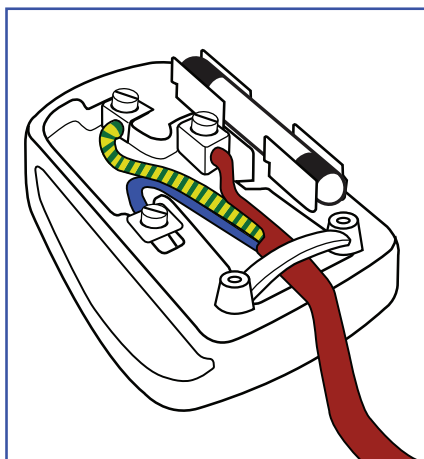

## Cómo conectar un enchufe

Los cables del terminal de alimentación tienen distintos colores conforme al siguiente código::

AZUL - "NEUTRO" ("N")

MARRÓN - "ACTIVO" ("L")

VERDE Y AMARILLO - "TIERRA" ("E")

- El cable de color VERDE y AMARILLO se debe conectar al terminal del enchufe marcado con la letra "E", con el símbolo de tierra o con los colores VERDE o VERDE y AMARILLO.
- El cable de color AZUL se debe conectar al terminal marcado con la letra "N" o de color NEGRO.
- El cable de color MARRÓN se debe conectar al terminal marcado con la letra "L" o de color ROJO.

Antes de volver a colocar la tapa del enchufe, asegúrese de que el agarre del cable sujeta la funda del mismo, no simplemente los tres hilos.

## Información para Europa del Norte (países nórdicos)

Placering/Ventilation

**WARNING:** FÖRSÄKRA DIG OM ATT HUVUDBRYTARE OCH UTTAG ÄR LÄTÅTKOMLIGA, NÄR DU STÄLLER DIN UTRUSTNING PÅPLATS.

Placering/Ventilation

**ADVARSEL:** SØRG VED PLACERENGEN FOR, AT NETLEDNINGENS STIK OG STIKKONTAKT ER NEMT TILGÆNGELIGE.

Paikka/Ilmankierto

**VAROITUS:** SIJOITA LAITE SITEN, ETTÄ VERKKOJOHTO VOIDAAN TARVITTAESSA HELPOSTI IRROTTAA PISTORASIESTA.

Plassering/Ventilasjon

**ADVARSEL:** NÅR DETTE UTSTYRET PLASSERES, MÅ DU PASSE PÅ AT KONTAKTENE FOR STØMTILFØRSEL ER LETTE Å NÅ.

# INFORMACIÓN DE SEGURIDAD

## Deshacerse del producto al final de su período de vida útil

Su nueva pantalla de información pública contiene materiales que se pueden reciclar y reutilizar. Las compañías especializadas pueden reciclar el producto para aumentar la cantidad de materia reutilizable y minimizar la cantidad de materia que necesita eliminarse.

Pregunte a su distribuidor para que le informe sobre las normativas locales relacionadas con el desecho de su pantalla antigua.

### (Para clientes de Canadá y EE. UU.)

Este producto puede contener plomo y/o mercurio. Deséchelo conforme a las normativas locales, estatales y federales. Para obtener información adicional acerca del reciclaje, póngase en contacto con [www.eia.org](http://www.eia.org) (Consumer Education Initiative, es decir, Iniciativa para la educación del consumidor).

## Residuos de equipos eléctricos y electrónicos - WEEE

### Aviso a los usuarios propietarios de casas particulares de la Unión Europea

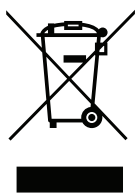

Esta marca en el producto o en su empaquetado indica que, bajo la Directiva europea 2012/19/UE que rige los aparatos eléctricos y electrónicos, no puede deshacerse de este producto tirándolo a la basura doméstica. Debe encargarse de depositar este equipo en un punto de recogida de equipos eléctricos y electrónicos designado a tal efecto. Para determinar las ubicaciones en las que puede deshacerse de tales residuos eléctricos y electrónicos, póngase en contacto con la oficina gubernamental local, con la organización de residuos que se encarga de recoger la basura doméstica de su zona o con la tienda en la que compró el producto.

### Nota para los usuarios de Estados Unidos:

Deshágase de ella conforme a las leyes locales, estatales y federales. Para obtener información sobre residuos o reciclaje, póngase en contacto con: [www.mygreenelectronics.com](http://www.mygreenelectronics.com) o [www.eiae.org](http://www.eiae.org).

### Directivas para el fin del período de vida útil - Reciclaje



Su nueva pantalla de información pública contiene varios materiales que se pueden reciclar y reutilizar.

Deshágase de ella conforme a las leyes locales, estatales y federales.

### Declaración de restricción de sustancias peligrosas (India)

Este producto cumple la “Regla de residuos electrónicos de la India 2011” y prohíbe el uso de plomo, mercurio, cromo hexavalente, bifenilos polibromados o éteres de difenílicos polibromados que superen el 0,1 % de peso y el 0,01 % de peso para el cadmio, excepto para las exenciones establecidas en el Programa 2 de la Regla.

# INFORMACIÓN DE SEGURIDAD

## Declaración de residuos electrónicos para India



Este símbolo en el producto o su embalaje indica que no se debe desechar con el resto de residuos domésticos. Es responsabilidad del usuario deshacerse del equipo que desea desechar, entregándolo en un punto de recogida designado para el reciclaje de desechos de equipos eléctricos y electrónicos. La recogida y reciclaje por separado del equipo antiguo en el momento en el que se deshaga de él, ayudará a conservar los recursos naturales y a garantizar que se recicla de forma que proteja la salud humana y el medioambiente.

## Baterías



Para la Unión Europea: El contenedor con ruedas y tachado significa que las pilas usadas no se deben mezclar con la basura doméstica general. Existe un sistema de recolección independiente para las pilas usadas que permite el tratamiento y reciclaje adecuados conforme a la legislación vigente.

Póngase en contacto con las autoridades locales para obtener detalles sobre los planes de recolección y reciclaje.

Para Suiza: Las pilas usadas se deben devolver al punto de venta.

Para otros países no pertenecientes a la Unión Europea: Póngase en contacto con la autoridad local para conocer el método correcto de desecho de las pilas usadas.

Conforme a la directiva 2006/66/EC de la Unión Europea, las pilas no se pueden desechar de forma incorrecta. Las pilas se deben separar para que las pueda recolectar la empresa de servicio local.

## Turkey RoHS

Türkiye Cumhuriyeti: EEE Yönetmeliğine Uygundur.

## Ukraine RoHS

Обладнання відповідає вимогам Технічного регламенту щодо обмеження використання деяких небезпечних речовин в електричному та електронному обладнанні, затвердженого постановою Кабінету Міністрів України від 3 грудня 2008 № 1057.

# PRECAUCIONES



## Símbolos utilizados en este manual

	Este icono indica la existencia de un riesgo potencial que podría provocar lesiones personales o daños al producto.
	Este icono indica información de funcionamiento o de servicio técnico importante.

## Aviso

- Lea este manual del usuario atentamente antes de utilizar la pantalla interactiva y guárdelo por si tuviera que consultarlo en otro momento.
- Las especificaciones del producto y otra información proporcionada en este manual del usuario solamente deben utilizarse como referencia. Toda la información está sujeta a cambios sin previo aviso. El contenido actualizado se puede descargar de nuestro sitio web en [www.agneovo.com](http://www.agneovo.com).
- Para proteger sus derechos como consumidor, no quite ninguna pegatina de la pantalla interactiva. Este hecho podría afectar a la resolución del período de garantía.

## Precauciones de instalación

- No coloque la pantalla interactiva cerca de fuentes de calor, como por ejemplo radiadores, aberturas de ventilación o a la luz directa del sol.
- No tape ni bloquee los orificios de ventilación de la carcasa.
- Coloque la pantalla interactiva en un área estable. No coloque la pantalla interactiva donde pueda sufrir vibraciones o impactos.
- Coloque la pantalla interactiva en un área perfectamente ventilada.
- No coloque la pantalla interactiva en el exterior.
- A fin de evitar riesgos de descarga eléctrica o daños permanentes en la unidad, no la exponga al polvo, lluvia, agua o ambientes excesivamente húmedos.
- No derrame líquido ni inserte objetos afilados en la pantalla interactiva a través de los orificios de ventilación. Si lo hace, se puede provocar un incendio accidental, descargas eléctricas o la pantalla interactiva puede resultar dañada.

# PRECAUCIONES

## Precauciones de uso

- Utilice solamente el cable de alimentación proporcionado con la pantalla interactiva.
- La toma de corriente debe estar instalada junto a la pantalla interactiva y se debe tener acceso a ella sin ninguna dificultad.
- Si utiliza un alargador con la pantalla interactiva, asegúrese de que el consumo de corriente total enchufado a la toma de corriente no supera el amperaje permitido.
- No deje que nada descansa sobre el cable de alimentación. No coloque la pantalla interactiva donde el cable de alimentación se pueda pisar.
- Si no va a utilizar la pantalla interactiva durante un prolongado período de tiempo, desenchufe el cable de alimentación de la toma de corriente eléctrica.
- Para desconectar el cable de alimentación, agarre el cabezal del enchufe y tire de él. No tire del cable; si lo hace, se puede provocar un incendio o descargas eléctricas.
- No desenchufe ni toque el cable de alimentación con las manos mojadas.
- Cuando apague la pantalla desconectando el cable de alimentación, espere 6 segundos antes de volver a conectar dicho cable para que la pantalla funcione con normalidad.
- No golpee ni deje caer la pantalla mientras la usa o transporta.

## Limpeza y mantenimiento

- Para proteger la pantalla de posibles daños, no ejerza una presión excesiva sobre la pantalla interactiva. Cuando traslade la pantalla, sosténgala por la carcasa para levantarla; no levante la pantalla colocando la mano o los dedos en la pantalla interactiva.
- Para la limpieza de la pantalla táctil, consulte página 9.
- Si la pantalla se moja, pásela un paño seco tan pronto como pueda.
- Si una sustancia extraña o el propio agua se introducen en esta unidad, apáguela inmediatamente y desconecte el cable de alimentación. A continuación, extraiga la sustancia extraña o el agua y envíe la unidad al centro de mantenimiento.
- Si desea disfrutar sin limitaciones de las prestaciones de la pantalla y prolongar su vida útil tanto como sea posible, le recomendamos que utilice la pantalla en un entorno que se ajuste a los márgenes de temperatura y humedad.
  - ◆ Temperatura: 0°C-40°C (32°F-104°F)
  - ◆ Humedad: 20 %-80 % (sin condensación)



### Advertencia:



Desenchufe el cable de alimentación de la toma de corriente y póngase en contacto con el personal de servicio técnico cualificado cuando se den las siguientes condiciones:

- ◆ El cable de alimentación está dañado.
- ◆ La pantalla interactiva se ha caído o la carcasa se ha dañado.
- ◆ La pantalla interactiva emite humo o un fuerte olor.

# PRECAUCIONES

## Aviso para la pantalla interactiva

- Para mantener el rendimiento luminoso estable, es recomendable utilizar un valor bajo de brillo.
- Debido al período de vida útil de la lámpara, es normal que la calidad del brillo de la pantalla interactiva disminuya con el tiempo.
- Cuando se muestran imágenes estáticas durante prolongados períodos de tiempo, se puede quedar una imagen permanente en la pantalla interactiva. Este fenómeno se conoce como retención o envejecimiento.
  - ◆ Para evitar la retención de imágenes, lleve a cabo cualquiera de los métodos siguientes:
    - Establezca un período de tiempo para que la pantalla interactiva se apague después de unos minutos de inactividad.
    - Utilice un protector de pantalla que tenga gráficos móviles o una imagen en blanco y negro.
    - Cambie los fondos de escritorio con cierta frecuencia.
    - Ajuste la pantalla interactiva a un valor de brillo bajo.
    - Apague la pantalla interactiva cuando no utilice el sistema.
  - ◆ Cuando la pantalla interactiva muestre retención de imágenes:
    - Apague la pantalla interactiva durante un prolongado período de tiempo. Podemos estar hablando de varias horas o varios días.
    - Utilice un protector de pantalla y ejecútelo durante un prolongado período de tiempo.
    - Utilice una imagen en blanco y negro y muéstreala durante un prolongado período de tiempo.
- El interior de la pantalla interactiva contiene millones de microtransistores. Es normal que unos pocos transistores resulten dañados y generen puntos. Se trata de una anomalía aceptable que no se considera una avería.
- **IMPORTANTE:** Active siempre un programa de protección de pantalla cambiante cuando deje la pantalla desatendida. Active siempre una aplicación de actualización de pantalla periódica si la unidad va a mostrar contenido estático no cambiante. La visualización ininterrumpida de imágenes fijas o estáticas durante un período prolongado de tiempo puede provocar que la imagen se “queme”, provocando así la aparición de una “imagen residual” o “imagen fantasma” en la pantalla. Este es un fenómeno perfectamente conocido en la tecnología de las pantallas interactivas. En la mayoría de los casos, el “envejecimiento”, las “imágenes residentes” o las “imágenes fantasma” desaparecerán gradualmente al cabo de un período de tiempo después de que se desconecte la alimentación.
- **ADVERTENCIA:** Los síntomas de “quemado”, “imágenes residentes” o “imágenes fantasma” graves no desaparecerán y no se pueden reparar. Esto no se cubre en los términos de la garantía.

## Cuidados de la pantalla táctil

Siga estas recomendaciones para cuidar la pantalla táctil.

- Antes de limpiar la pantalla, asegúrese de que la pantalla interactiva está apagada y el cable de alimentación está desconectado de la toma de corriente eléctrica.
- Elimine la suciedad y el polvo de la pantalla regularmente. Se recomienda utilizar una pequeña cantidad de alcohol como agente de limpieza.
- Para evitar daños a la pantalla, nunca utilice ningún solvente o agente abrasivo.
- Limpie la pantalla suavemente con un paño sin pelusas humedecido en un agente de limpieza.
- Nunca rocíe el agente de limpieza directamente en la superficie de la pantalla, ya que podría provocar un cortocircuito en la pantalla táctil.
- No exponga la pantalla a la luz solar directa o fuentes de luz fuertes durante su uso.



# CAPÍTULO 1: DESCRIPCIÓN DEL PRODUCTO

## 1.1 Desempaquetar

- Este producto está empaquetado en una caja de cartón junto con sus accesorios estándar.
- Cualquier otro accesorio opcional se incluye en paquetes independientes.
- Considerando el tamaño y el peso de la pantalla, se recomienda que este producto se transporte por dos personas.
- Después de abrir la caja de empaquetado, asegúrese de que los elementos incluidos están en buenas condiciones y completos.

## 1.2 Contenido del paquete

Cuando desempaquete el producto, asegúrese de que todos los elementos siguientes están incluidos en la caja. Si alguno de ellos falta o está dañado, póngase en contacto con su distribuidor.

**Pantalla interactiva**



**Mando a distancia**

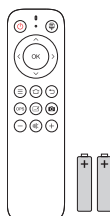

**Guía de inicio rápido**



**Cable de alimentación (EE. UU.) (opcional)**

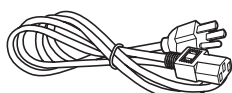

**Cable de alimentación x2 (Reino Unido y UE) (opcional)**

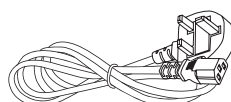

**Información de advertencia**



**Cable USB (para control táctil)**

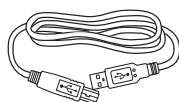

**Cable USB-C**

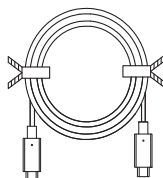

**Cable HDMI**

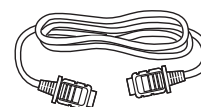

**Lápiz táctil x2**

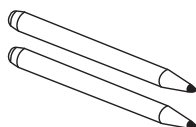

**Lápiz activo**

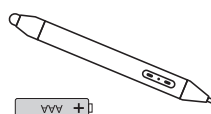

**Módulo Wi-Fi y antenas**

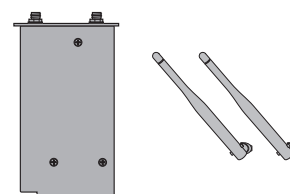

**Paquete de tornillos de soporte para pared**

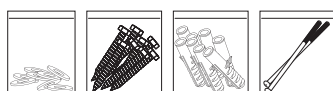

# DESCRIPCIÓN DEL PRODUCTO

## Nota:

- ◆ El manto a distancia y el lápiz activo se proporcionan con las pilas AAA incluidas.
- ◆ Asegúrese de que, sea cual sea la región de uso, utilice un cable de alimentación conforme al voltaje de CA de la toma de corriente y que haya sido aprobado por las normativas de seguridad de un país concreto y cumpla dichas normativas (se debe utilizar uno de tipo H05W-F, 2G o 3G, 0,75 o 1 mm<sup>2</sup>).
- ◆ Puede guardar la caja y el material de embalaje por si tuviera que transportar la pantalla en otro momento.
- ◆ Las imágenes son solamente para referencia. Los artículos reales embalados pueden variar.

## 1.3 Preparar la instalación

- Debido al alto consumo de energía, utilice siempre el enchufe exclusivamente diseñado para este producto. Si necesita una línea de prolongación, consulte a su agente de servicio técnico.
- El producto se debe instalar en una superficie plana para evitar que se vuelque. Se debe mantener la distancia entre la parte posterior del producto y la pared para conseguir la ventilación adecuada. No instale el producto en la cocina, en el baño o en cualquier otro lugar en el que haya mucha humedad. Si lo hace, el período de vida útil de los componentes electrónicos puede reducirse.
- El producto solamente funcionará con normalidad a una altitud inferior a 3.600 metros. En lugares cuya altitud sea superior a 3.600 metros se pueden experimentar algunas anomalías.



## Advertencia:

- ◆ No presione demasiado fuerte la pantalla interactiva o el borde del marco, ya que podría provocar averías en el dispositivo.

# DESCRIPCIÓN DEL PRODUCTO

## 1.4 Instalación en un soporte para pared

Para instalar esta pantalla en la pared, debe adquirir el kit estándar para instalación en pared (disponible en cualquier tienda especializada). Es recomendable utilizar una interfaz de instalación que cumpla la normativa TUV-GS y/o el estándar UL1678 norteamericano.

Para instalar la pantalla interactiva en la pared, atornille el soporte de instalación en los orificios VESA situados en la parte posterior de dicha pantalla.

### IFP6504P-AO

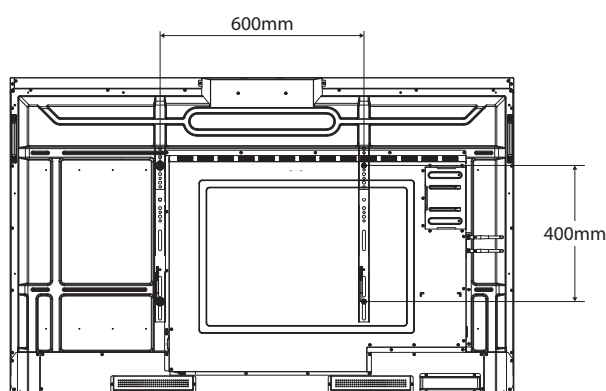

### IFP7504P-AO

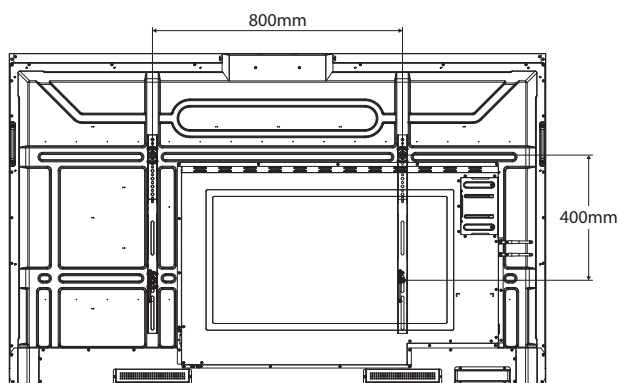

### IFP8604P-AO

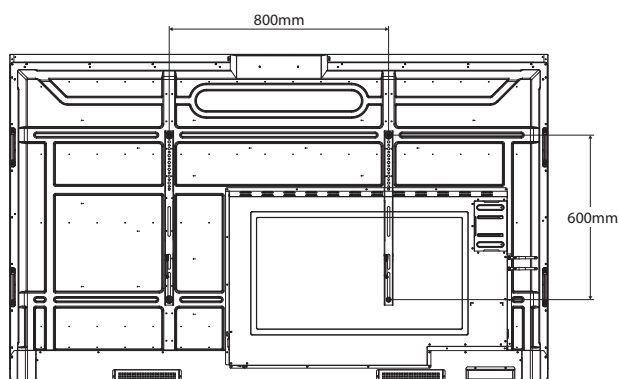

#### Nota:

- ◆ Evite que el conjunto de instalación para pared bloquee los orificios de ventilación situados en la parte posterior de la pantalla.
- ◆ Asegure la pantalla interactiva en una pared compacta lo suficientemente resistente como para aguantar su peso.
- ◆ Extienda una lámina protectora sobre una mesa, por ejemplo la que envolvía a la pantalla en el paquete, debajo de la superficie de la pantalla de forma que esta no se arañe.
- ◆ Asegúrese de que tiene todos los accesorios para instalar esta pantalla (soporte para pared, soporte para techo, etc.).
- ◆ Siga las instrucciones incluidas con el juego de instalación en pared. Si no sigue los procedimientos de instalación correctos, se pueden producir daños en el equipo o el usuario o instalador puede sufrir lesiones. La garantía del producto no cubre daños causados por una instalación inadecuada.

# DESCRIPCIÓN DEL PRODUCTO

## 1.4.1 Rejilla VESA

Nombre de modelo	Cuadrícula VESA
IFP6504P-AO	600(W) x 400(H)mm
IFP7504P-AO	800(W) x 400(H)mm
IFP8604P-AO	800(W) x 600(H)mm

### Precaución:

Para evitar que la pantalla se caiga:

- ◆ Si instala la pantalla en la pared o en el techo, es recomendable hacerlo con soportes metálicos que puede adquirir en cualquier tienda especializada. Para obtener instrucciones de instalación detalladas, consulte la guía incluida con el soporte correspondiente.
- ◆ Para reducir la probabilidad de lesiones y daños provocados por la caída de la pantalla en caso de un terremoto u otros desastres naturales, pregunte al fabricante del soporte cuál es la ubicación de instalación más adecuada.

## 1.4.2 Montaje de la pantalla interactiva en la pared

Para montar la pantalla interactiva en la pared, necesitará los siguientes elementos:



Soporte de pared x 1	Tornillos (a) x 2 (M5 x 100 mm)	Arandelas (b) x 8 (T=1,5 mm ø15 x 8 x 1,5 mm)	Tornillos (c) x 8 (ST7 x 56 mm; tornillo hexagonal exterior)	Tacos de plástico (d) x 8(*)
----------------------	------------------------------------	---	--	------------------------------

- 1 Marque en la pared ocho ubicaciones para los orificios de los tornillos del soporte para pared.

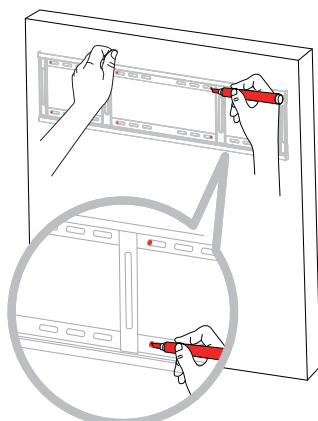

### Nota:

- ◆ Para el kit de instalación en pared, utilice tornillos de instalación de tipo M6 (con una longitud de 10 mm superior al grosor del soporte de instalación) y apriételos de forma segura.
- ◆ Peso de la unidad sin soporte:  
IFP6504P-AO=40,5 kg /  
IFP7504P-AO=50,7 kg /  
IFP8604P-AO=68,7 kg.  
El equipo y sus medios de instalación asociados siguen estando seguros durante la prueba. Soporte de montaje en pared con peso/carga mínimos:  
IFP6504P-AO=49,8 kg /  
IFP7504P-AO=62,4 kg /  
IFP8604P-AO=84,5 kg.

# DESCRIPCIÓN DEL PRODUCTO

- 2 Taladre ocho agujeros pequeños en la ubicación de montaje con una longitud y anchura de 55 mm x 10 mm respectivamente.

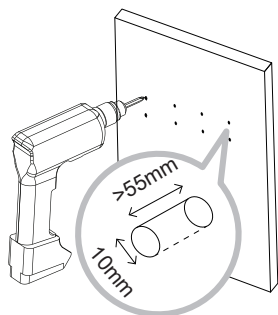

- 3 Inserte un taco de plástico (d) en cada agujero.

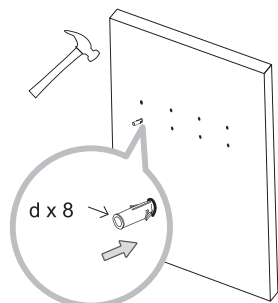

- 4 Asegure el soporte para pared con los ocho tornillos (c) proporcionados a través de las arandelas (b) en los ocho tacos instalados en la pared.

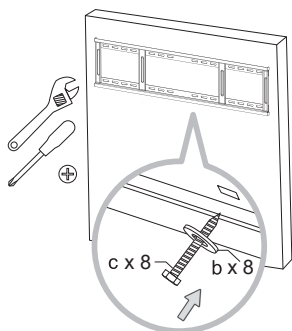

- 5 Alinee y enganche el soporte para pared dual del dispositivo interactivo con el soporte de pared.

Soporte para pared dual x 2

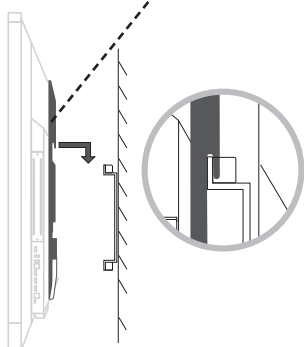

## Nota:

- ◆ Deje espacio alrededor de la pantalla interactiva siguiendo las dimensiones mínimas que se ilustran.
- ◆ Nunca cubra los agujeros de ventilación ni inserte nada dentro de la carcasa.
- ◆ No coloque la pantalla interactiva en un espacio cerrado, como una vitrina o armario empotrado. Coloque la pantalla en una superficie resistente y nivelada y asegúrese de que posee una ventilación apropiada.

# DESCRIPCIÓN DEL PRODUCTO

- 6 Asegure el soporte para pared dual y el soporte para pared con los dos tornillos (a).

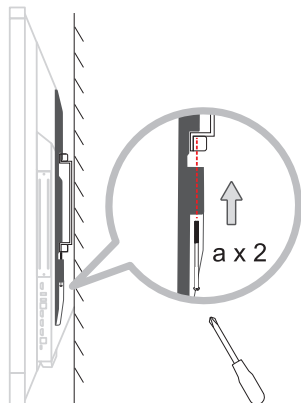

## Advertencia:

Asegúrese de que el cable de alimentación de la pantalla interactiva está desconectado antes de la instalación.

### 1.4.3 Requisitos de ventilación para ubicar el aparato

Para permitir la disipación del calor, deje un espacio suficiente entre los objetos de alrededor tal y como se muestra en el diagrama siguiente.

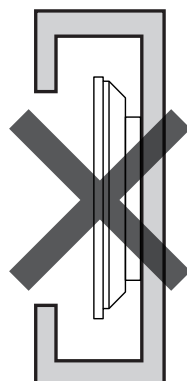
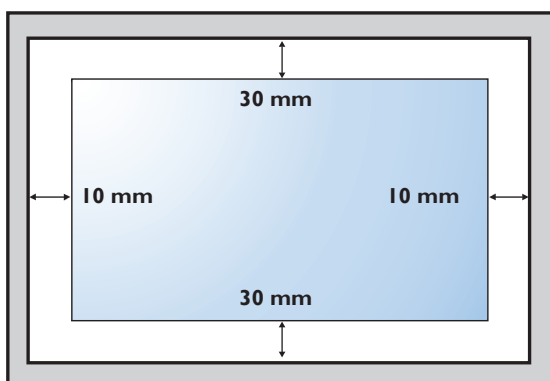

# DESCRIPCIÓN DEL PRODUCTO

## 1.5 Montaje de la pantalla interactiva en el pedestal

Para montar la pantalla interactiva en el pedestal, necesitará los siguientes elementos:

### Nota:

- ◆ El modelo de soporte de montaje es FMC-07. (Opcional)

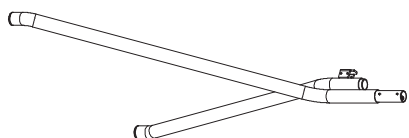

A- Columna (I) x 1

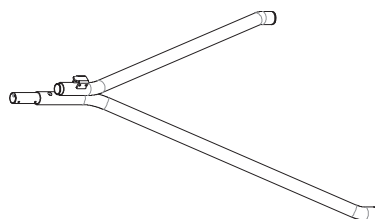

B- Columna (D) x 1

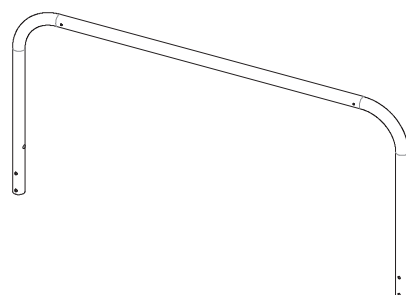

C- Tubo grande con forma de U x 1

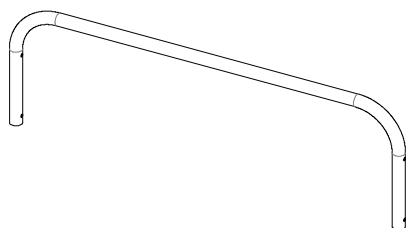

D- Tubo pequeño con forma de U x 1

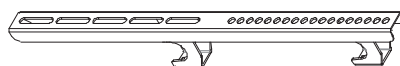

E- Soporte de montaje x 2

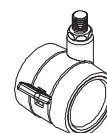

F- Rueda x 4 (con freno)

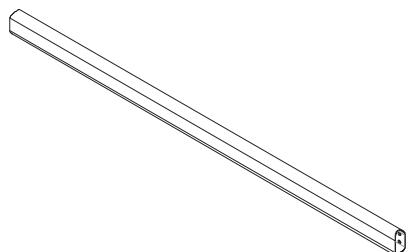

G- Tubo horizontal x1



H- Tornillo (M6 x 12) x 10



J- Tornillo (M8 x 45) x 4



K- Tornillo (M8 x 25) x 4

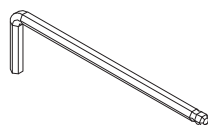

L- Llave Allen (4 mm) x 1

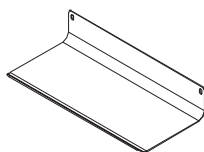

Q- Bandeja x 1

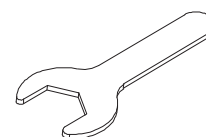

P- Llave fija (19 mm) x 1

# DESCRIPCIÓN DEL PRODUCTO

1 Montar el tubo horizontal entre las dos columnas.

- H: Tornillo (M6 x 12) x 4

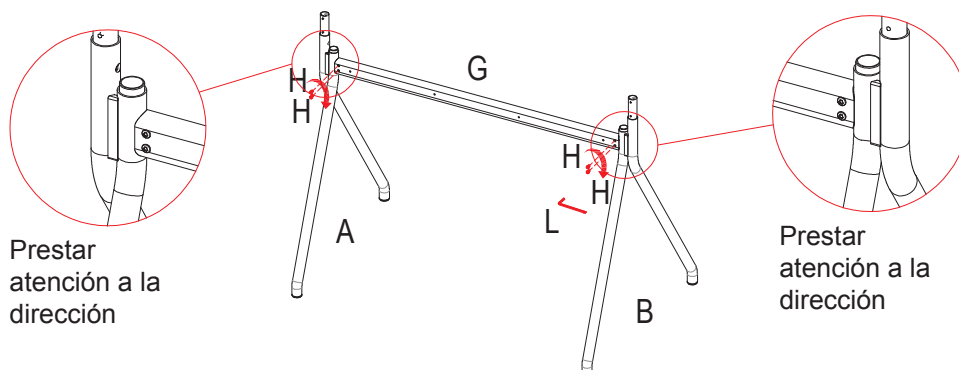

## Nota:

- ◆ No apriete los tornillos completamente hasta el paso 4.

2 Montar el tubo grande con forma de U entre las dos columnas.

- H: Tornillo (M6 x 12) x 4

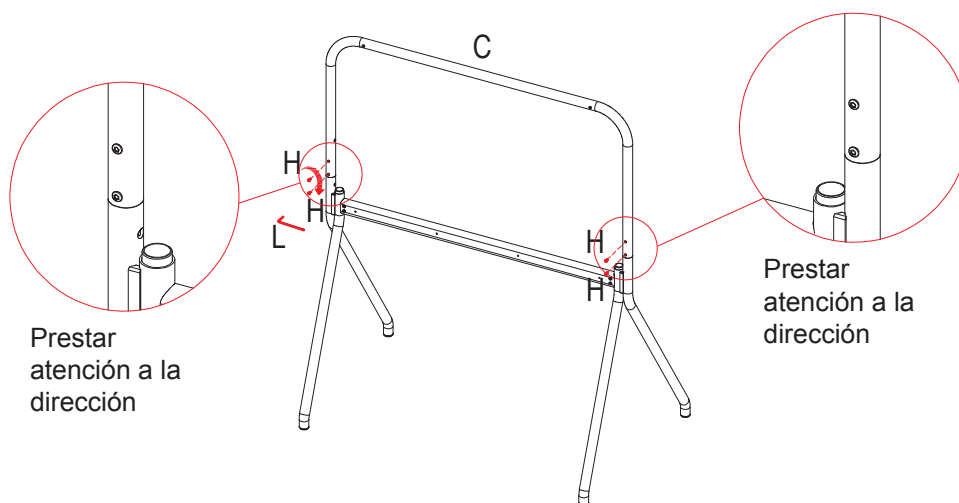

## Nota:

- ◆ No apriete los tornillos completamente hasta el paso 4.





# DESCRIPCIÓN DEL PRODUCTO

- 5 Coloque el pedestal boca abajo sobre el suelo. Ponga el freno en la rueda y gírela hacia la pata. Repita el paso para las demás ruedas.

Antes de girar la rueda, activar el freno

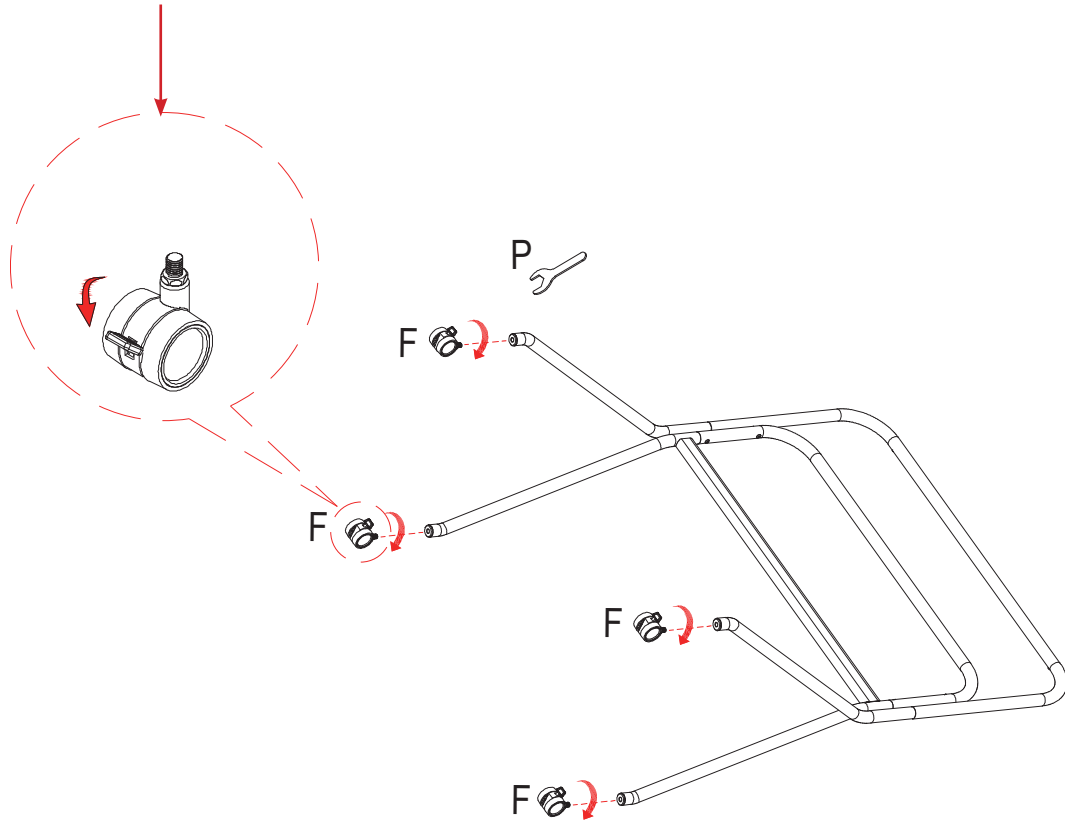

- 6 Alinee y fije los soportes de montaje a ambos lados de la pantalla interactiva. Asegure los soportes de montaje en la pantalla con los tornillos proporcionados.

- **K:** Tornillo (M8 x 25) x 4

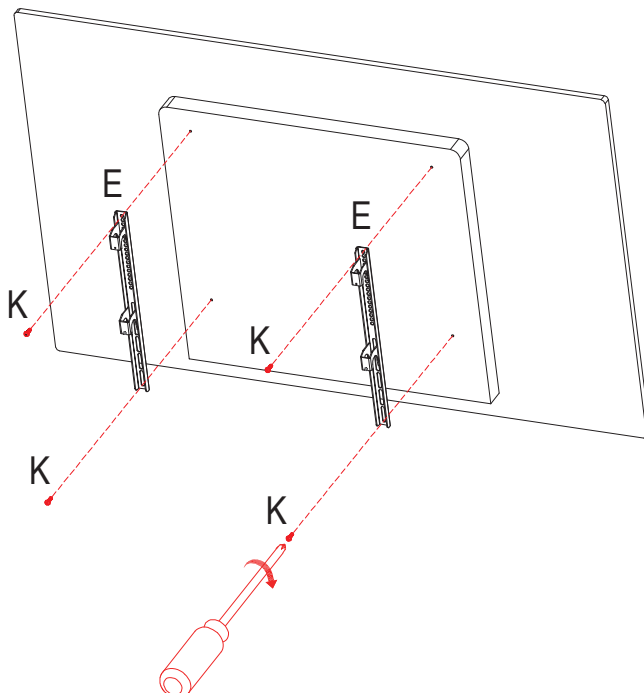

# DESCRIPCIÓN DEL PRODUCTO

- 7 Coloque el pedestal en posición vertical. A continuación, cuelgue el conjunto de la pantalla interactiva en el pedestal y fíjelo en su sitio con el tornillo de seguridad.
- **Tornillo de seguridad:** Tornillo cautivo preinstalado en el soporte de montaje.

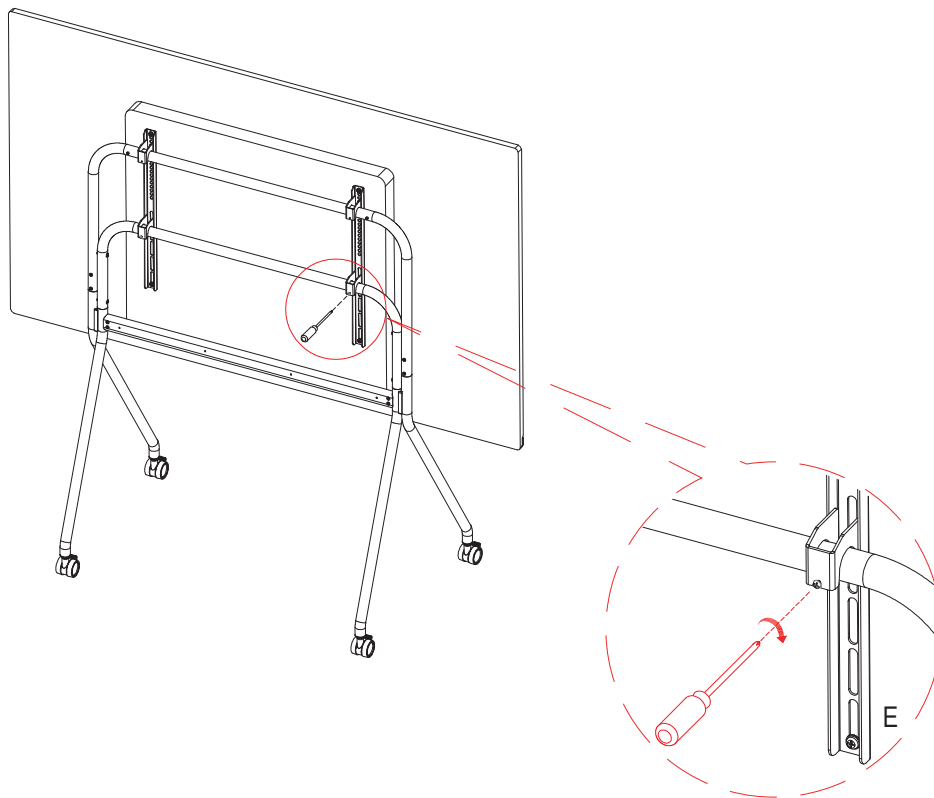

El montaje de la pantalla interactiva en el pedestal se ha completado.

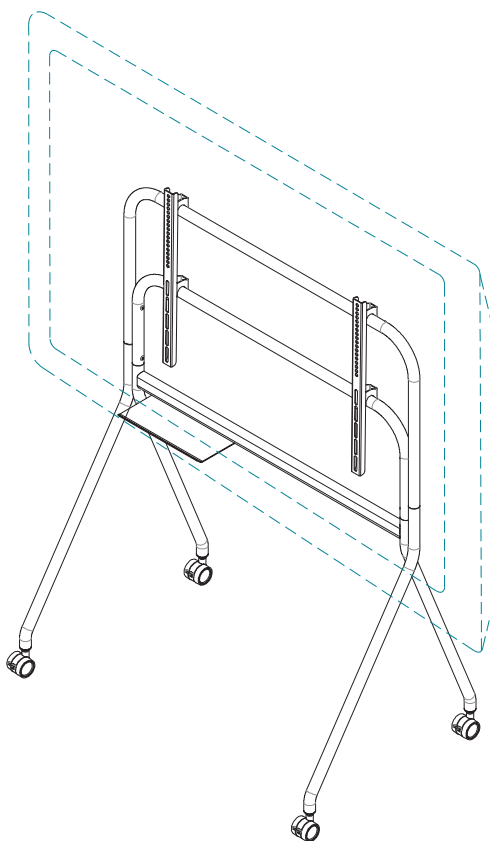

# DESCRIPCIÓN DEL PRODUCTO

## Nota:

- ◆ Puede instalar una bandeja opcional en el pedestal. La posición de la bandeja es ajustable.
  - **H:** Tornillo (M6 x 12) x 2

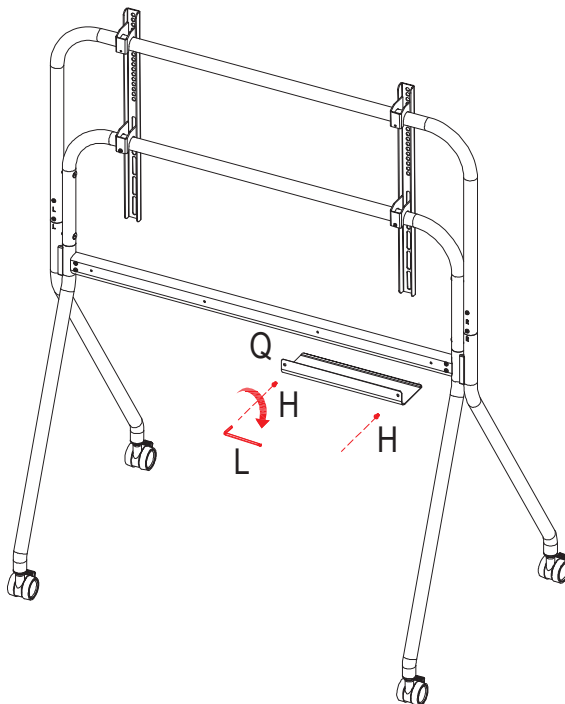

## 1.6 Instalar el módulo Wi-Fi

Para utilizar la conectividad inalámbrica, necesita instalar el módulo Wi-Fi en la pantalla interactiva.

- 1 Quite los dos tornillos de la cubierta de la ranura del módulo Wi-Fi

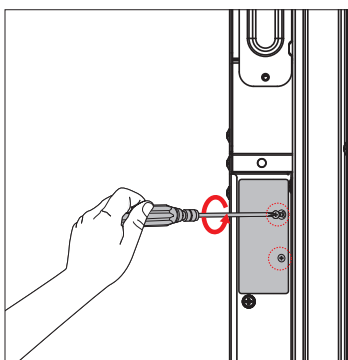

# DESCRIPCIÓN DEL PRODUCTO

- 2 Quite la cubierta de la ranura del módulo Wi-Fi

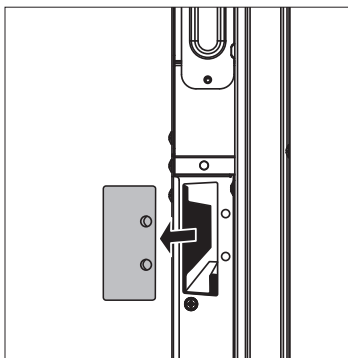

- 3 Inserte el módulo Wi-Fi en su ranura de la pantalla interactiva y fíjelo en su sitio con los tornillos de la tapa de la ranura de dicho módulo Wi-Fi.

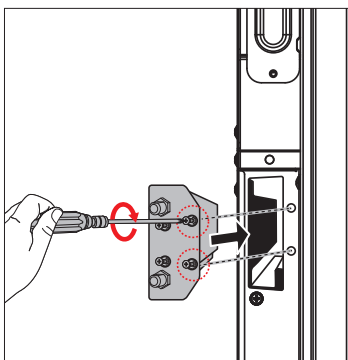

- 4 Apriete firmemente las antenas a los conectores del módulo Wi-Fi.

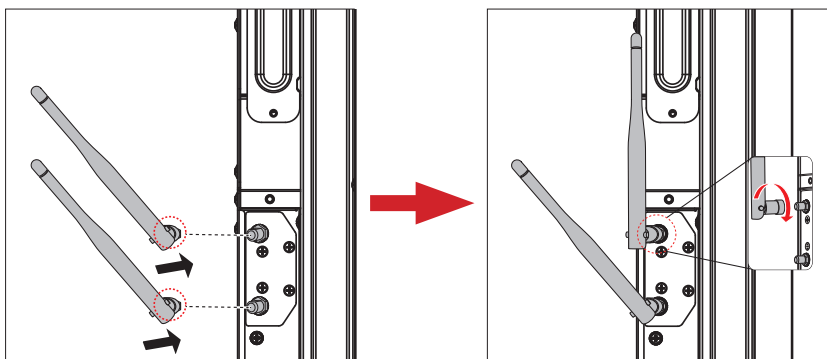

# DESCRIPCIÓN DEL PRODUCTO

## 1.7 Insertar un módulo OPS

Inserte el módulo OPS en la ranura OPS situada en la parte posterior de la pantalla interactiva. Asegure el módulo OPS en la pantalla interactiva con los tornillos.

### Nota:

- ◆ Asegúrese de que el tamaño del módulo OPS es de 180 x 119 x 30 mm y que la potencia nominal es de 18 V y 5 A.

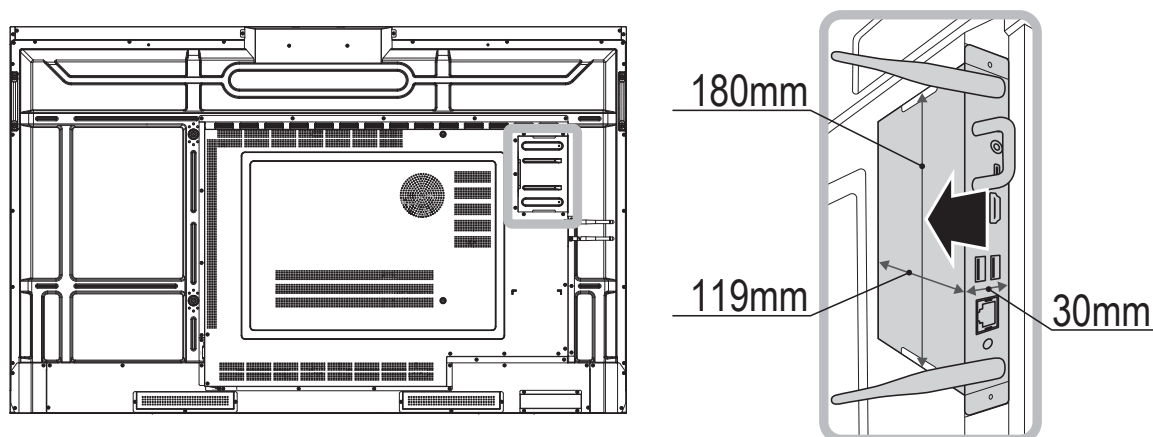

## 1.8 Usar el lápiz activo

Utilice el lápiz activo para escribir y dibujar con fluidez en la pantalla interactiva.

### 1.8.1 Funciones de los botones y luz LED

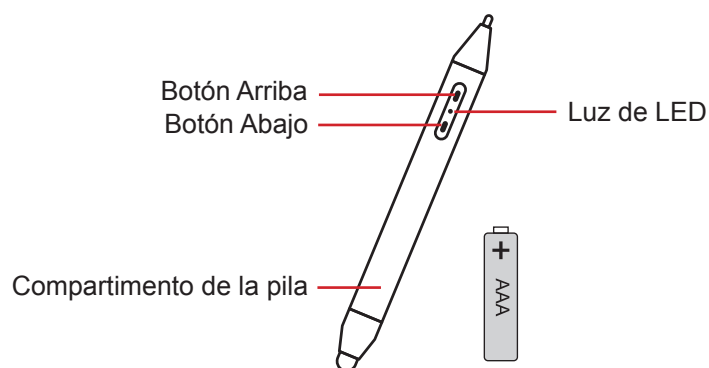

Elemento	Acción	Función	Observaciones
Botón Arriba	Clic	Retroceder página	
	Presionar	Manténgalo presionado durante más de 4 segundos para entrar en el modo de suspensión. (*)	Si el lápiz interactivo se encuentra en modo de suspensión, las luces LED se encienden de forma permanente.
		Abra PPT y manténgalo presionado durante 1,5 a 4 segundos para mostrar PPT a pantalla completa.	

# DESCRIPCIÓN DEL PRODUCTO

Elemento	Acción	Función	Observaciones
Botón Abajo	Clic	Avanzar página	
	Presionar	Manténgalo presionado durante más de 4 segundos para entrar en el modo de emparejamiento.	
		Abra PPT y manténgalo presionado durante 1,5 a 4 segundos para mostrar PPT a pantalla completa.	
Luz de LED	Verde intermitente (1 segundo encendida/1 segundo apagada)	Entrar en el modo de emparejamiento	
	Verde intermitente (4 veces por segundo)	Entrar en el modo de emparejamiento	

## Nota: (\*)

- ◆ El lápiz activo entra en modo de suspensión tras 5 minutos de inactividad. Para reactivar el lápiz, presione sus botones o empiece a escribir o dibujar en la pantalla.
- ◆ Para entrar en el modo de suspensión manualmente, presione el botón Arriba durante más de 4 segundos.

## 1.8.2 Instalar la batería

Quite la tapa del compartimento de la pila e instale una pila AAA en el lápiz. A continuación, vuelva a colocar la tapa del compartimento de la pila.

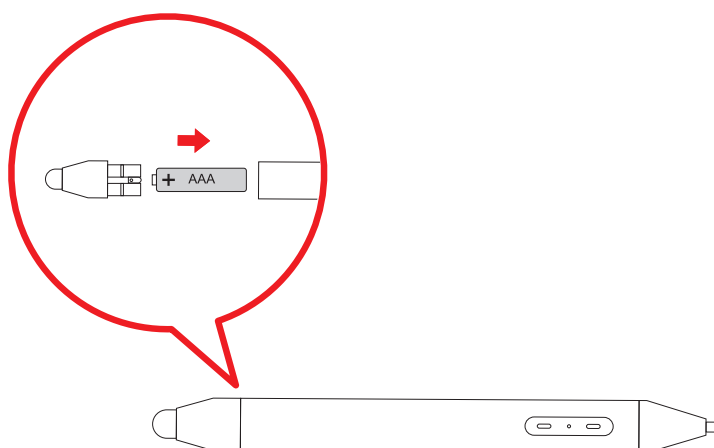

# DESCRIPCIÓN DEL PRODUCTO

## 1.8.3 Emparejar el lápiz activo

Para emparejar el lápiz activo con la pantalla interactiva, haga lo siguiente:

- 1 Presione el botón Abajo del lápiz activo durante más de 4 segundos. Cuando la luz de LED empiece a parpadear en verde, el lápiz estará en modo de emparejamiento.
- 2 Toque **Todas las aplicaciones** > **Configuración** > **Administración de dispositivos** > **Lápiz activo**.
- 3 Toque **EMPAREJAMIENTO CON CLIC**.

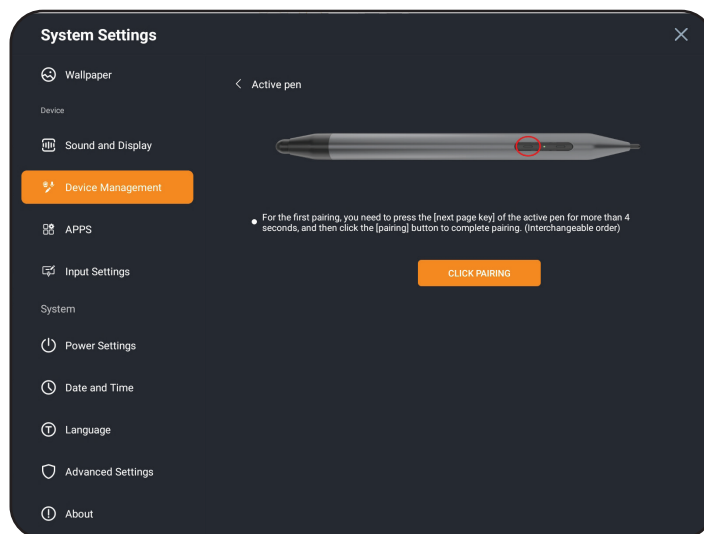

Cuando se haya completado el emparejamiento, el mensaje “Conexión del lápiz activo realizada correctamente” aparecerá en la parte inferior de la pantalla.

## 1.9 Colocar el lápiz táctil y activo

Mientras no utilice el lápiz táctil o activo, acóplelo en las zonas magnéticas del panel frontal de la pantalla interactiva.

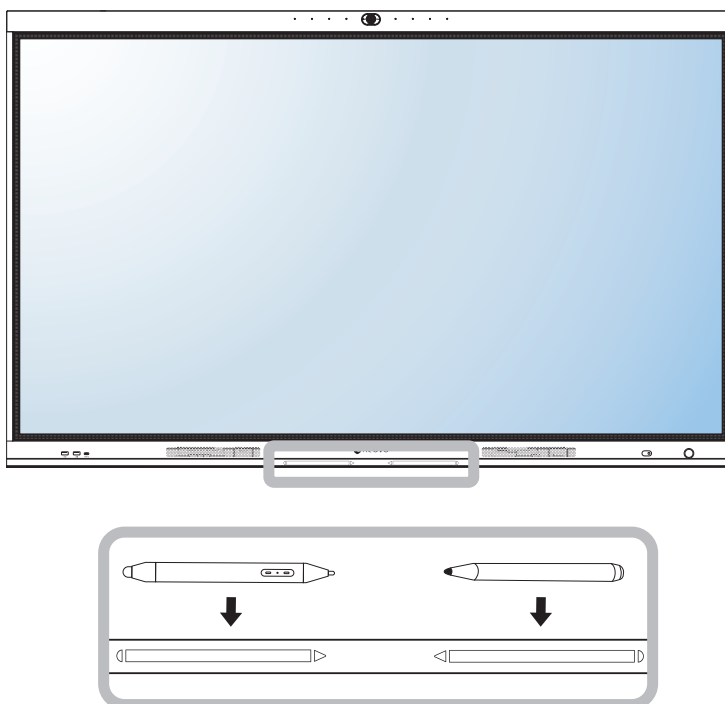



# DESCRIPCIÓN DEL PRODUCTO

## 1.10 Información general de la pantalla interactiva

### 1.10.1 Panel frontal

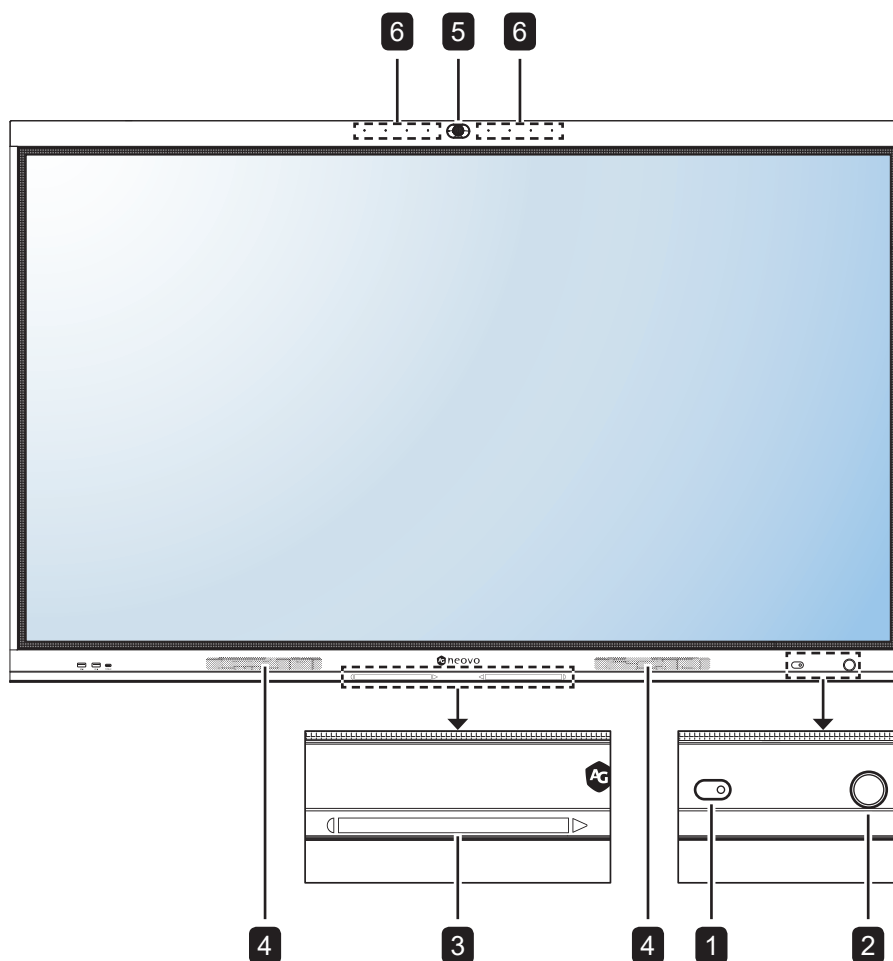

#### 1 Sensor del mando a distancia y sensor de luz ambiental

- Sensor del mando a distancia: Recibe las señales de órdenes del mando a distancia.
- Sensor de luz ambiental: Con el sensor de luz ambiental integrado, el usuario pueden habilitar la función Brillo adaptativo para ajustar automáticamente el brillo de la pantalla LCD en función de la luz ambiente. Esta función relaja la vista y ayuda a optimizar la eficiencia energética.

**Nota:** Asegúrese de que el sensor de la luz ambiental no está tapado al habilitar esta función.

#### 2 Botón de ALIMENTACIÓN con indicador LED

- Presiónelo brevemente (<3 segundos) para encender o apagar la pantalla sin cerrar el sistema.
- Presiónelo brevemente (>3 segundos) para cerrar el sistema.  
Indicador LED:
  - Azul: el sistema está encendido.
  - Rojo: el sistema se encuentra en el modo de espera.

#### 3 Emplazamientos del lápiz táctil o activo

Zonas magnéticas para acoplar lápices táctiles.

#### 4 Altavoces

Altavoces internos para salida de audio.

#### 5 Cámara

Para comunicación por vídeo.

#### 6 Micrófonos

Para entrada de sonido.

# DESCRIPCIÓN DEL PRODUCTO

## 1.10.2 Terminales de entrada y salida

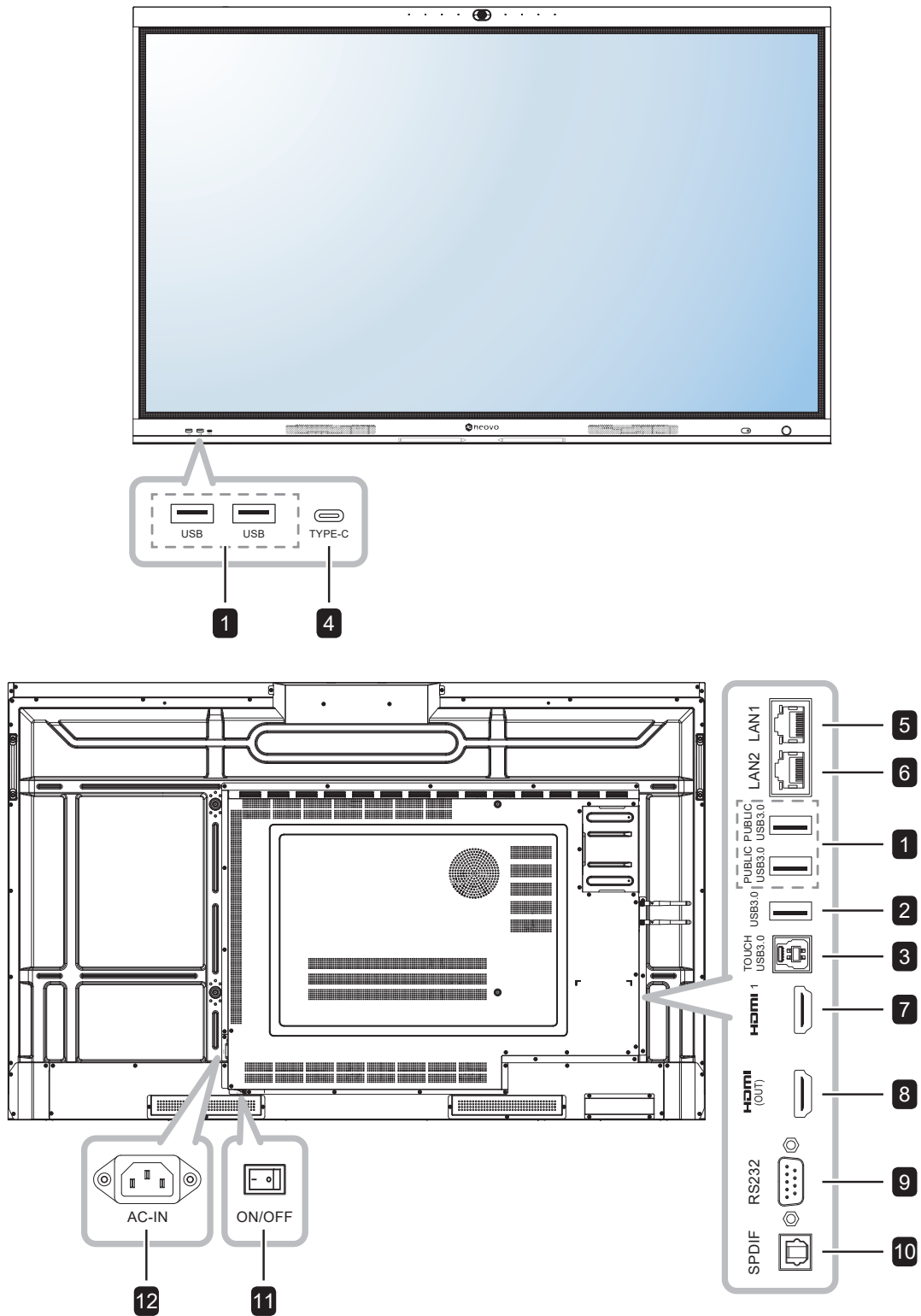

# DESCRIPCIÓN DEL PRODUCTO

## **1 USB/PUBLIC USB3.0**

permite conectar un dispositivo de interfaz USB.

## **2 USB3.0**

Permite conectar un dispositivo de interfaz USB.

## **3 USB3.0 TÁCTIL**

Permite realizar la conexión USB para el control de pantalla táctil.

## **4 TYPE-C**

permite conectar un dispositivo de interfaz USB.

## **5 LAN1**

Para la conexión a Internet con un cable Ethernet.

## **6 LAN2**

Para la conexión a Internet con un cable Ethernet.

## **7 HDMI 1**

Conecta la entrada de señales HDMI.

## **8 HDMI (OUT)**

Permite conectar la salida de señales HDMI.

## **9 RS232**

Permite conectar la entrada RS232 procedente de un equipo externo.

## **10 SPDIF**

Permite conectar la salida de señales de audio digital.

## **11 ENCENDER/APAGAR**

Permite encender o apagar la alimentación principal.

## **12 AC-IN**

Entrada de alimentación de CA.

# DESCRIPCIÓN DEL PRODUCTO

## 1.11 Mando a distancia

### 1.11.1 Funciones generales

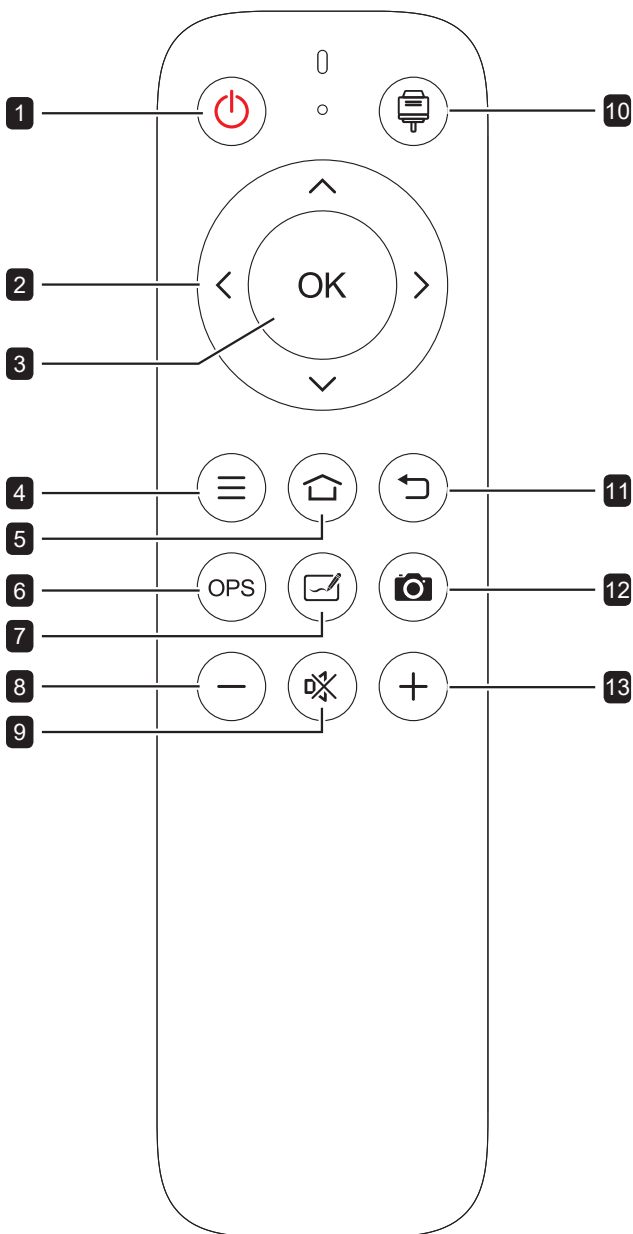

- 1 Botón de alimentación [🔌]**  
Permite encender o apagar el sistema.
- 2 [◀][▶][↑][↓] Botones de navegación**  
Ajusta la configuración.
- 3 [OK] Botón Entrar**  
Permite confirmar la selección o guardar las modificaciones.
- 4 [☰] Botón Menú**  
Permite abrir el menú Configuración del sistema.
- 5 [🏠] Botón INICIO**  
Permite volver a la pantalla de inicio (SO Android).
- 6 [OPS] Botón OPS**  
Permite cambiar al módulo OPS integrado.
- 7 [✉] Botón de la aplicación Meetboard**  
Permite cambiar el sistema a la aplicación Meetboard (Android OS).
- 8 [−] Botón Bajar volumen**  
Permite bajar el volumen del audio.
- 9 [🔕] Botón Silencio**  
Permite activar y desactivar la función de silencio.
- 10 [🔊] Botón Fuente**  
Permite abrir el menú Fuente.
- 11 [↩] Botón Atrás**  
Permite volver a la pantalla anterior (SO Android).
- 12 [📷] Botón Captura de pantalla**  
Permite hacer una captura de pantalla.
- 13 [+ ] Botón Subir volumen**  
Permite subir el volumen del audio.

# DESCRIPCIÓN DEL PRODUCTO

## 1.11.2 Insertar las pilas en el mando a distancia

El mando a distancia recibe alimentación a través de dos pilas de tipo AAA de 1,5 V.

Para instalar o quitar las pilas:

- 1 Abra y, a continuación, quite la tapa del compartimento de las pilas.
- 2 Alinee las pilas conforme a las indicaciones (+) y (-) que se encuentran dentro del compartimento de dichas pilas.
- 3 Vuelva a colocar la tapa del compartimento de las pilas.

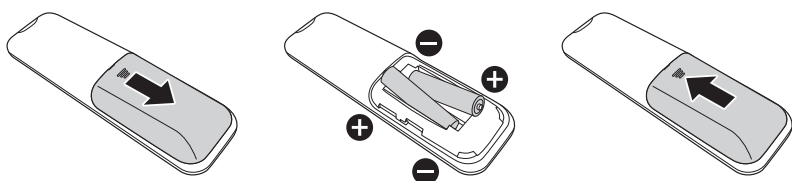

## 1.11.3 Usar el mando a distancia

- No lo someta a impactos fuertes.
- No derrame agua ni ningún otro líquido sobre el mando a distancia. Si el mando a distancia se moja, límpielo con un paño seco inmediatamente.
- Evite la exposición al calor y al vapor.
- No abra el mando a distancia excepto para instalar las pilas.

### Precaución:

El uso incorrecto de pilas puede provocar fugas en las mismas. Asegúrese de seguir las instrucciones que se indican a continuación:

- ◆ Coloque pilas de tipo “AAA” haciendo coincidir los signos (+) y (-) de cada una de ellas con los signos (+) y (-) del compartimento de las mismas.
- ◆ No mezcle tipos diferentes de pilas.
- ◆ No combine pilas nuevas con otras usadas. Si lo hace, se reducirá el período de vida útil de las pilas.
- ◆ Quite las pilas gastadas inmediatamente para evitar fugas del líquido en el compartimento de las mismas. No toque el ácido de las pilas expuesto ya que puede dañar su piel.

### Nota:

- ◆ Si piensa que no va a utilizar el mando a distancia durante un prolongado período de tiempo, quite las pilas.
- ◆ El mando a distancia puede que no funcione correctamente cuando la luz directa del sol o una luz intensa incidan sobre el sensor de dicho mando que se encuentra en esta pantalla, o cuando haya un obstáculo en la trayectoria de la transmisión de la señal.

# DESCRIPCIÓN DEL PRODUCTO

## 1.11.4 Alcance de funcionamiento del mando a distancia

Apunte con la parte superior del mando a distancia al sensor del mando a distancia de la pantalla (en el lado derecho) mientras presiona un botón.

Cuando utilice el mando a distancia, la distancia entre el mando a distancia y el sensor de la pantalla debe ser inferior a 7 m/22,96 pies, y los ángulos horizontales y verticales deben ser inferiores a 30°.

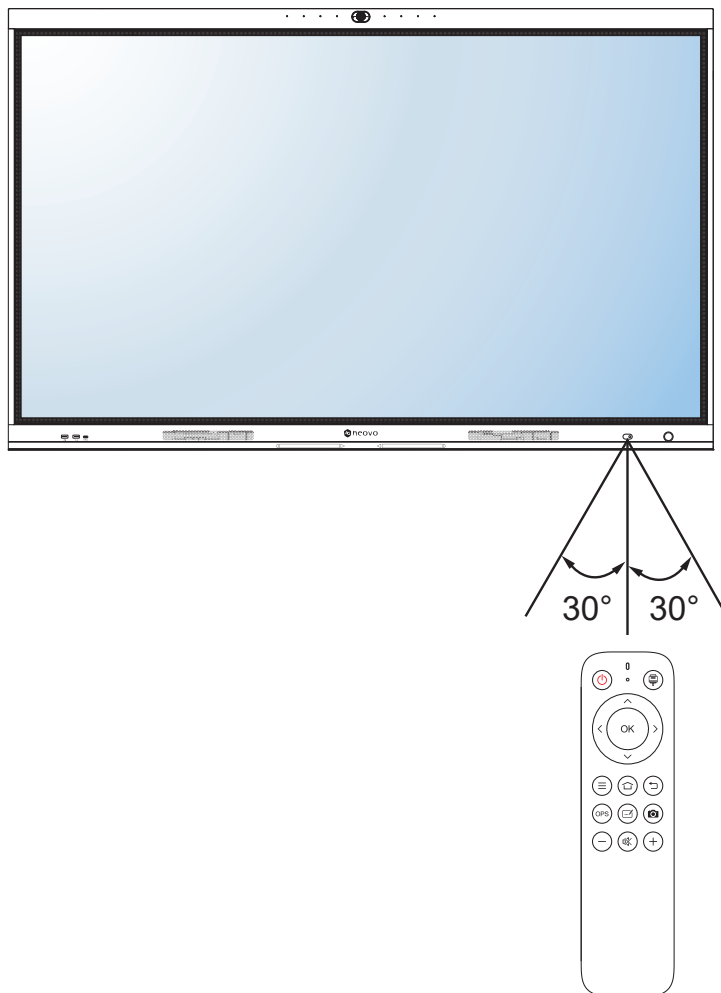

# CAPÍTULO 2: CONEXIONES

## 2.1 Diagrama de conexiones

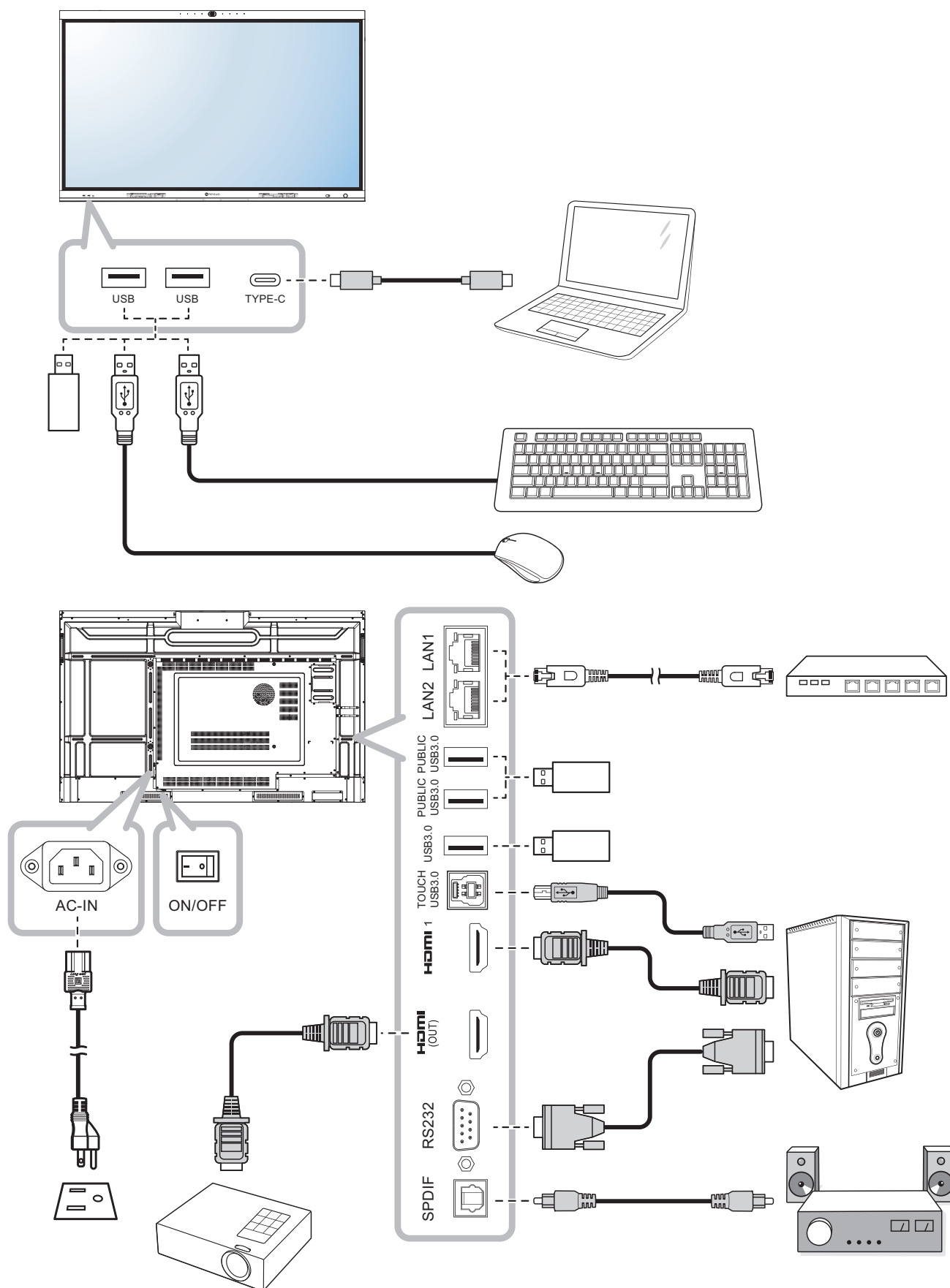



# CAPÍTULO 3: UTILIZAR LA PANTALLA INTERACTIVA

## 3.1 Utilizar la pantalla táctil

Además del mando a distancia, puede operar su pantalla interactiva utilizando los gestos táctiles como se describe en las tablas de abajo

### Para Android

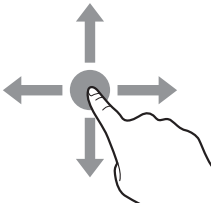
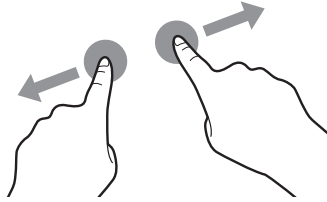
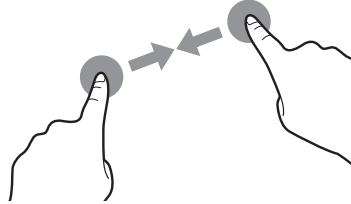
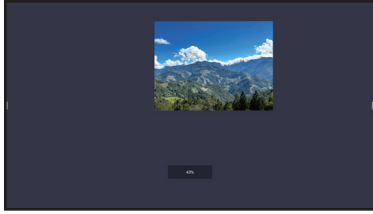
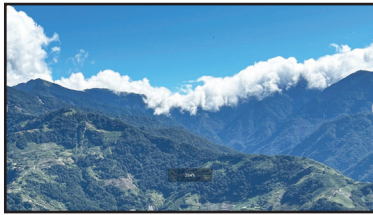
Acción	Gesto táctil	Función
Táctil		<p>Toque para abrir los elementos seleccionables de la pantalla, como por ejemplo las aplicaciones, opciones del menú de barra lateral, etc.</p> <p><b>Nota:</b></p> <ul style="list-style-type: none"> <li>◆ Toque siempre la pantalla con su dedo o con el lápiz táctil proporcionado.</li> <li>◆ No toque la pantalla con objetos metálicos afilados que puedan arañar el recubrimiento de la pantalla.</li> </ul>
Toque y mantenga pulsado		<ul style="list-style-type: none"> <li>• Desinstalar aplicaciones de la pantalla Aplicaciones.</li> <li>• Ajustar la configuración arrastrando el control deslizante hacia arriba, abajo, izquierda o derecha.</li> </ul>
Arrastre o deslice		
Acercar	<p>Acercar</p>  <p>Alejar</p> 	<ul style="list-style-type: none"> <li>• Ampliar y reducir la imagen. Por ejemplo:</li> </ul> <p>Acercar</p>  <p>Alejar</p> 





# UTILIZAR LA PANTALLA INTERACTIVA

## Para Windows

### Nota:

- ◆ Asegúrese de que ha conectado el dispositivo basado en Windows a la pantalla interactiva.
- ◆ Las funciones de toques múltiples solo son compatibles con Windows 11, Windows 10, Windows 8, Windows 7 Home, sistemas operativos Premium/Professional/Enterprise y no son compatibles con Windows XP, Windows Vista y Windows 7 Starter/Home Basic.
- ◆ Windows es una marca registrada de Microsoft Corporation en los Estados Unidos y en otros países.

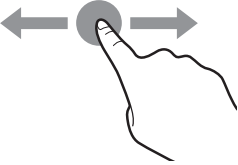
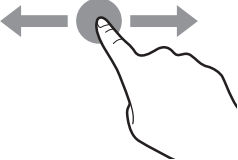
Función	Gesto táctil	Acción
<b>Gestos de un solo toque:</b>		
<b>Nota:</b>		
◆ Para Windows XP, Windows Vista, Windows 7, Windows 8, Windows 10 y Windows 11		
Tocar		Toque la pantalla una vez.
Tocar dos veces		Toque la pantalla dos veces.
Tocar hacia la derecha		Toque y mantenga pulsado en el objetivo hasta que aparezca un anillo azul. A continuación, suelte el dedo.
Arrastre		Toque la pantalla y arrastre con un dedo hacia la izquierda o hacia la derecha.
<b>Nota:</b>		
◆ Para Windows Vista, Windows 7, Windows 8, Windows 10 y Windows 11		
Selección		Toque la pantalla y arrastre con un dedo hacia la izquierda o hacia la derecha.

# UTILIZAR LA PANTALLA INTERACTIVA

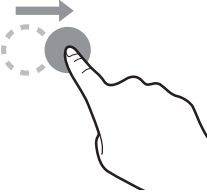
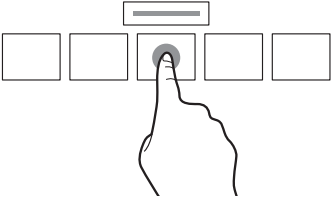
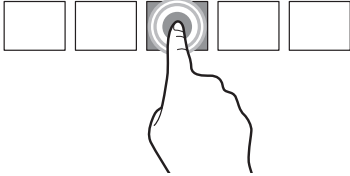
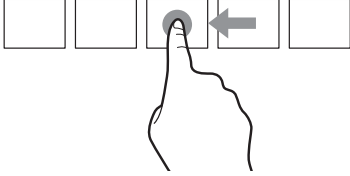
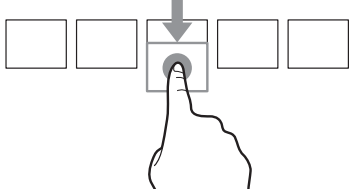
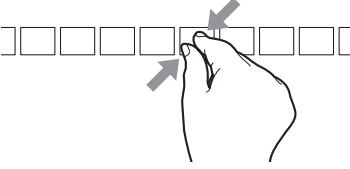
Función	Gesto táctil	Acción
Inclinar hacia arriba / abajo / atrás / hacia adelante		Toque la pantalla y arrastre rápidamente su dedo hacia la dirección deseada.
<b>Nota:</b> ♦ Para Windows 8		
Aprenda		Toque y mantenga pulsado en la pantalla para visualizar más información  Cualquier elemento visualizado de esta forma no debería evitar que utilizara la panorámica.
Acción primaria		Toque el objetivo para provocar su acción primaria. Por ejemplo, Ejecutar una aplicación o un comando.
Desplazamiento lateral		Toque la pantalla y deslice para interacciones panorámicas, mover elementos, dibujar o para escribir. También se puede utilizar el deslizamiento para apuntar a elementos pequeños, muy compactos mediante frotamiento (deslizar el dedo sobre los objetos relacionados, como por ejemplo, botones de radio).
Seleccione, comande y mueva		Toque la pantalla y deslice para seleccionar, comandar y mover. Deslice su dedo una distancia corta en perpendicular a la dirección de panorámica, selecciona objetos en una lista o tabla y visualiza la barra de la aplicación con comando relacionados cuando los objetos son seleccionados.
Acercar		Toque la pantalla y acerque los dedos o estire para alejar la imagen o acercarla respectivamente.  Los gestos de acercar y estirar los dedos se utilizan más comúnmente para cambiar el tamaño, pero también, permiten moverse al principio, final o cualquier sitio dentro del contenido con el acercamiento semántico.
<b>Nota:</b> ♦ Para Windows XP, Windows Vista, Windows 7, Windows 8, y Windows 7		

# UTILIZAR LA PANTALLA INTERACTIVA

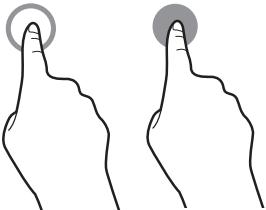
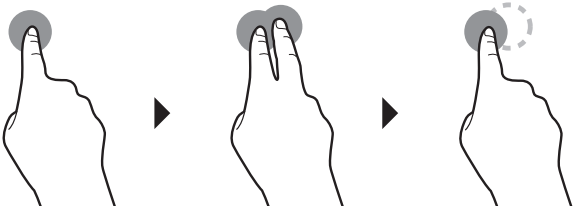
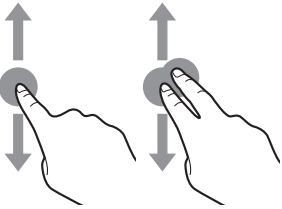
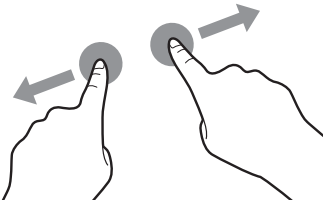
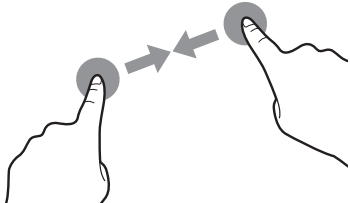
Función	Gesto táctil	Acción
Reactive el ordenador sacándolo del modo de espera (S3)		Toque y mantenga pulsada la pantalla durante aproximadamente 4 segundos.
<b>Gestos de varios toques:</b>		
<b>Nota:</b>		
♦ Para Windows 7 versión Home Premium / Professional / Enterprise / Ultimate		
Tocar hacia la derecha		Toque y mantenga pulsado en el objetivo y rápidamente toque la pantalla una vez con otro dedo.
Desplazamiento		Toque y arrastre la pantalla con uno o dos dedos hacia arriba o abajo.
Acercar	<p style="text-align: center;">Acercar</p>  <p style="text-align: center;">Alejar</p> 	Toque el objetivo y aleje o acerque sus dos dedos para acercar o alejar la imagen respectivamente.

# UTILIZAR LA PANTALLA INTERACTIVA

## 3.2 Utilizar el teclado en pantalla

Cuando necesite introducir un texto, un teclado en pantalla se abrirá automáticamente. Toque las teclas en la pantalla como si las tocara en un teclado conectado. También puede reubicar el teclado en pantalla manteniendo presionado y arrastrando el teclado por el borde superior donde está el icono . Para cerrar el teclado en pantalla, presione en cualquier lugar de la pantalla fuera de la ventana del teclado.

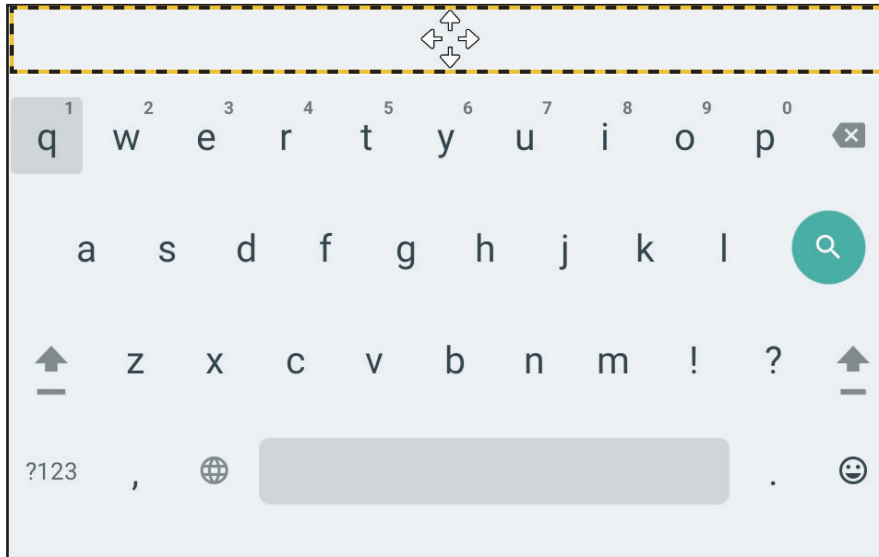

## 3.3 Configuración inicial

Después de encender la pantalla interactiva, se le pedirá que seleccione el idioma predeterminado del sistema, que defina la configuración de red, etc. Siga las instrucciones que aparezcan en la pantalla para completar la configuración inicial.

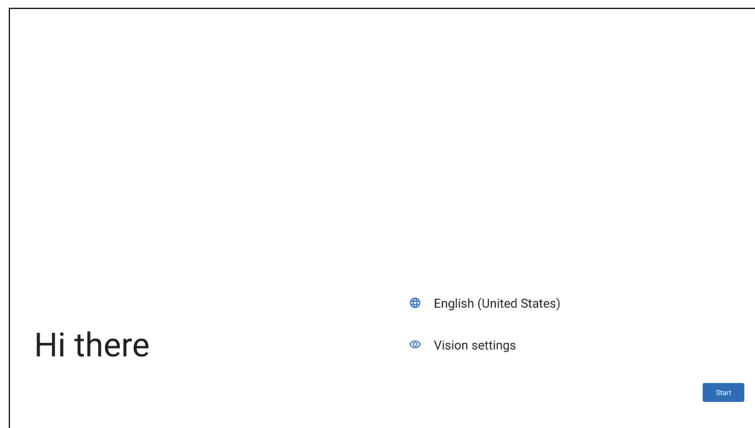

### Nota:

- ♦ La pantalla de configuración inicial solamente aparece la primera vez que use la pantalla interactiva o después de reiniciar el sistema.



# UTILIZAR LA PANTALLA INTERACTIVA

## 3.3.2 Cambiar a la pantalla de inicio estándar

Después de la configuración inicial, verá la pantalla de inicio de EDLA. Para cambiar a la pantalla de inicio estándar, realice el siguiente procedimiento:

- 1 Toque **Configuración**  en la pantalla de inicio.

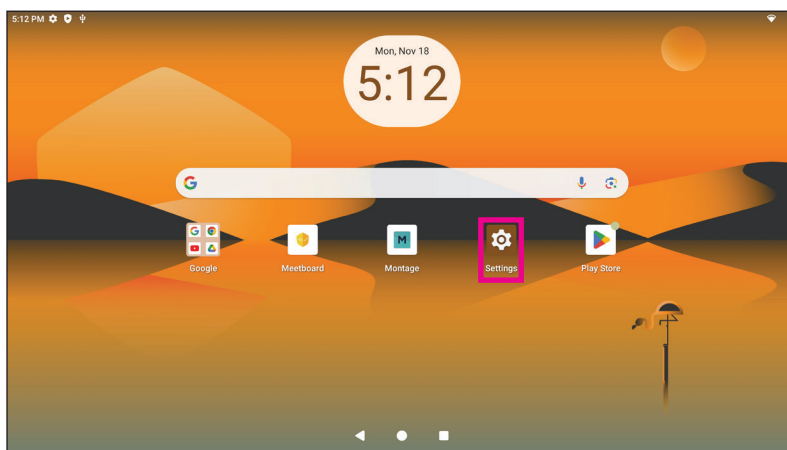

- 2 En el menú Configuración, toque **Configuración IFPD**.

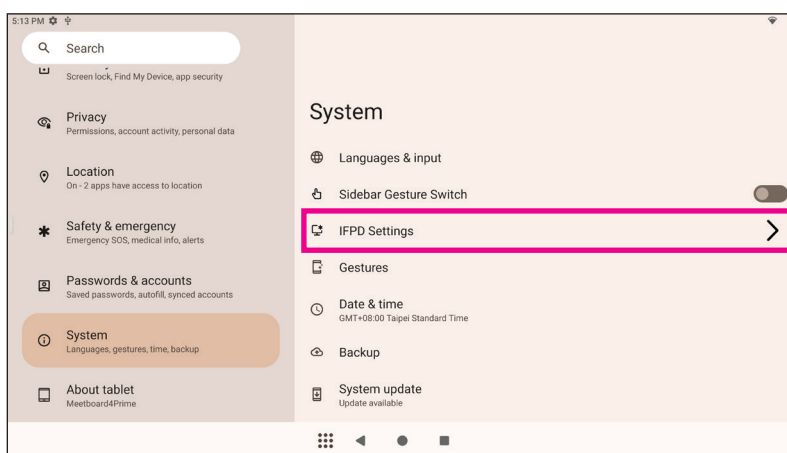

- 3 En el menú Configuración IFPD, toque **Configuración avanzada**.

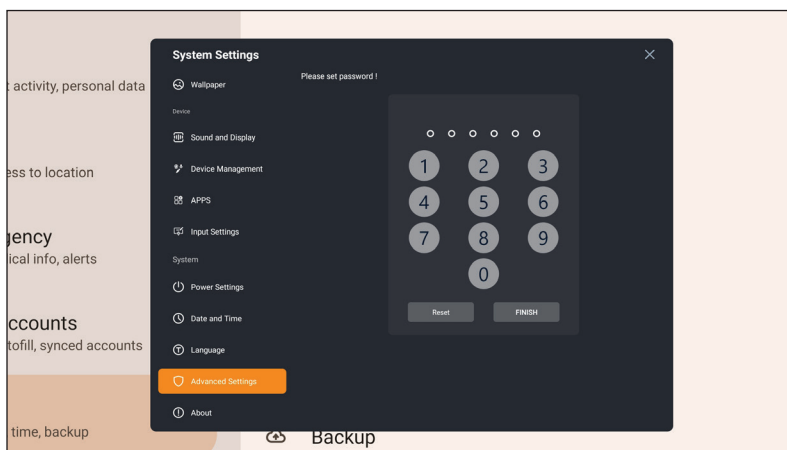

# UTILIZAR LA PANTALLA INTERACTIVA

- 4 Cree una contraseña de 6 dígitos y toque **FINALIZAR**.

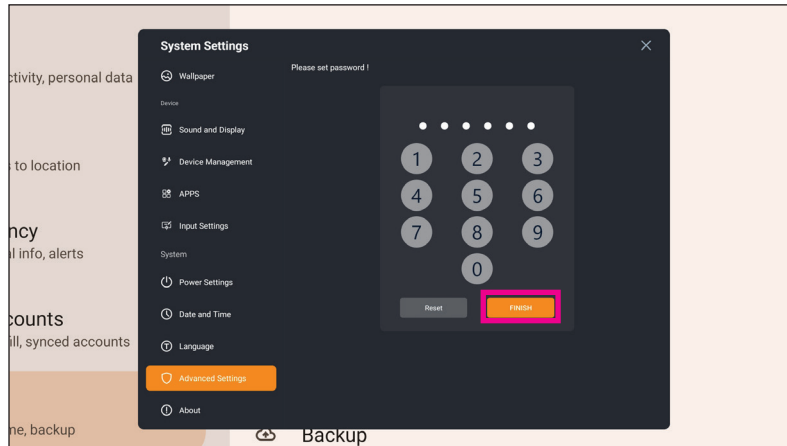

- 5 En el menú Configuración avanzada, toque **Configuración de la página de inicio**.

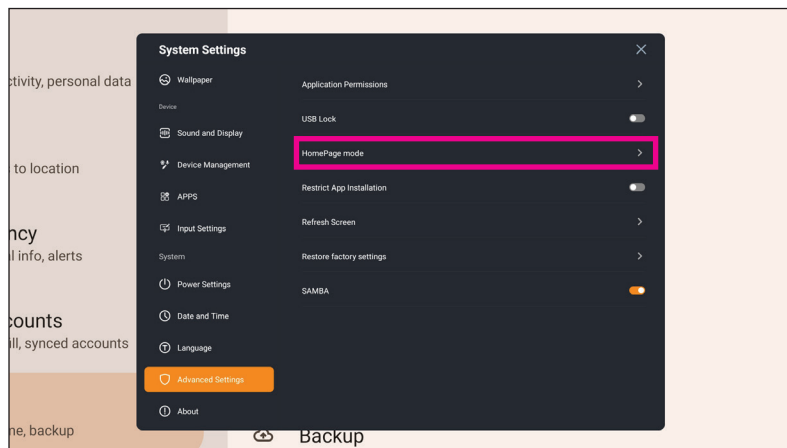

- 6 Establezca el modo Página de inicio en **Estándar**. El diseño de la pantalla de inicio cambiará inmediatamente.

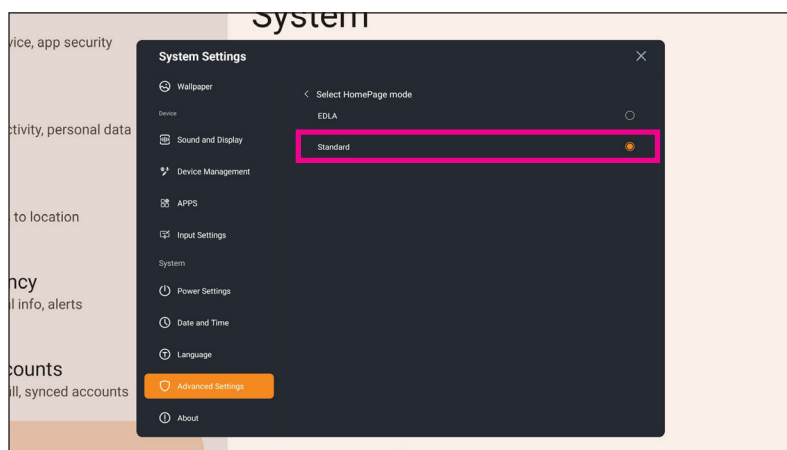

# UTILIZAR LA PANTALLA INTERACTIVA

## Modo EDLA

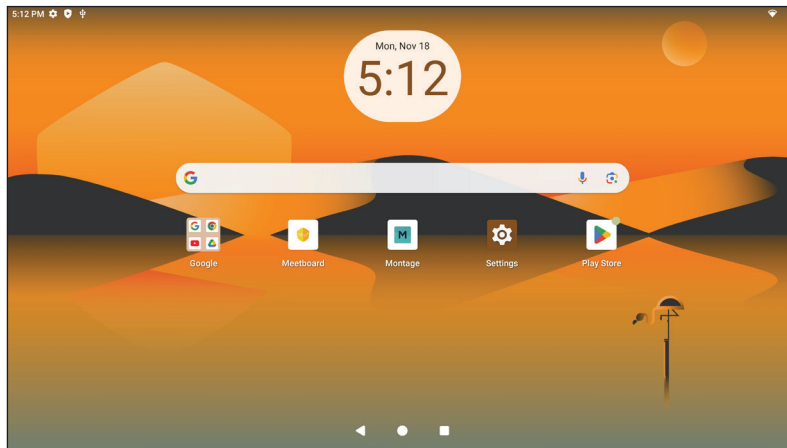

## Modo Estándar

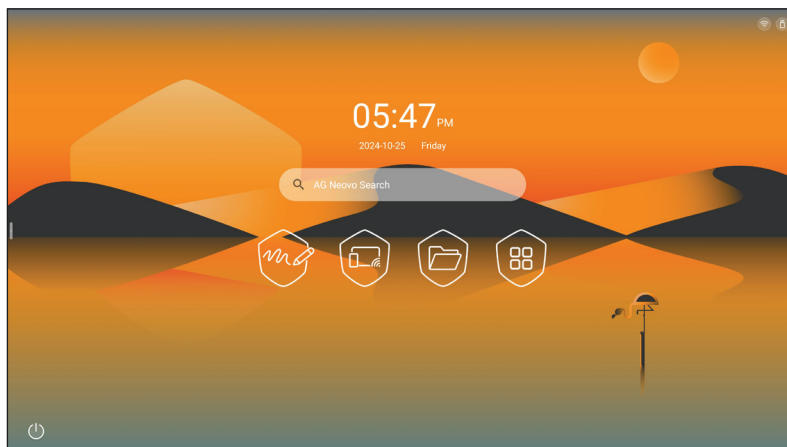



# CAPÍTULO 4: UTILIZAR EL SISTEMA

## 4.1 Sobre la pantalla de inicio

Después de encender el sistema, observará la pantalla de inicio. En la pantalla de inicio, puede ver la fecha y hora actuales, acceder al menú de barra lateral y a varias aplicaciones.

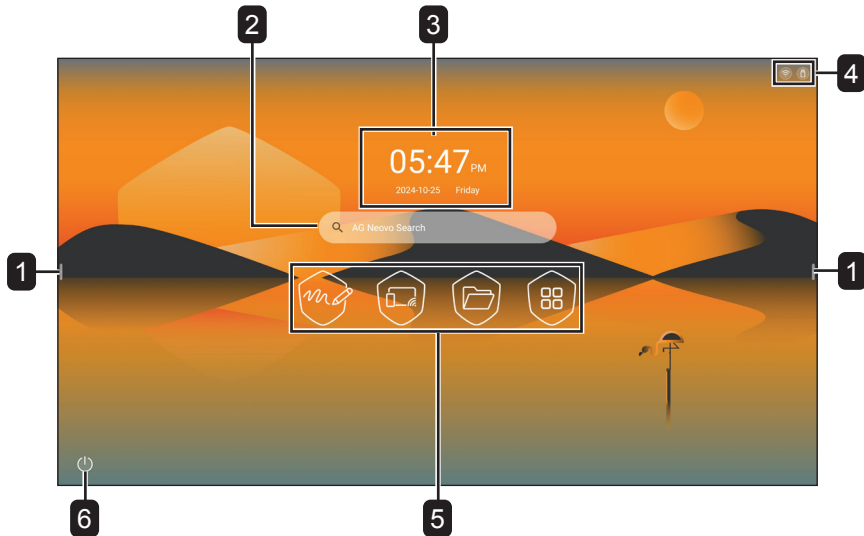

#	Elemento	Descripción
1	Menú de barra lateral	Acceso rápido a aplicaciones, pantalla de inicio, retroceso, herramienta de anotación, menú oculto inteligente, <b>Captura de pantalla</b> , menú Fuente, menú Flotante, ajuste de volumen y brillo de la pantalla, y tareas recientes. <b>Nota:</b> ♦ Los iconos del menú de barra lateral  son visibles a ambos lados de la pantalla interactiva.
2	Búsqueda de AG Neovo	Búsqueda en Internet.
3	Fecha y hora	Fecha y hora actuales. Ajuste la fecha y la hora en el menú Configuración.
4	Barra de estado	Conexiones activas, por ejemplo, Wi-Fi y unidad flash USB.
5	Accesos directos de aplicaciones	Acceda a las aplicaciones <b>Meetboard</b> , <b>Montage</b> y <b>Administrador de archivos</b> y a la pantalla Aplicaciones.
6	Menú Alimentación	Tóquelo para apagar la pantalla interactiva.

### Nota:

- ♦ Para desbloquear la pantalla interactiva, deslice el icono de desbloqueo hacia arriba.

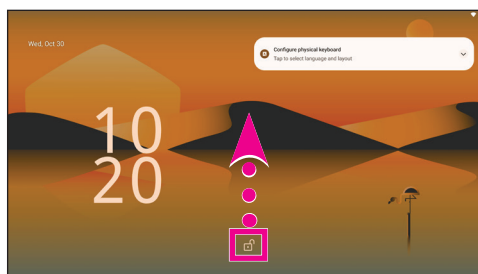

- ♦ Para abrir el menú Fuente, deslice hacia arriba desde la parte inferior de la pantalla.

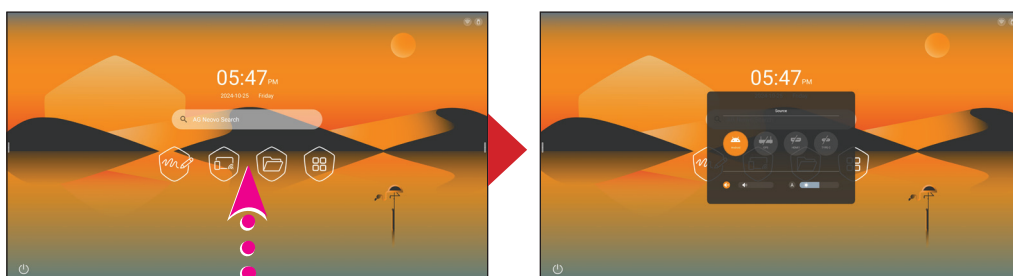

# UTILIZAR EL SISTEMA

## 4.2 Utilizar el menú de barra lateral

Se puede acceder al menú de barra lateral de cualquiera de los lados de la pantalla interactiva tocando . Los iconos del menú de barra lateral están siempre visibles en la pantalla independientemente de su ubicación en la interfaz de usuario.

### Nota:

- ◆ Si los iconos del menú de barra lateral no están visibles en la pantalla, deslice hacia dentro desde el borde izquierdo o derecho de la pantalla para mostrarlos.

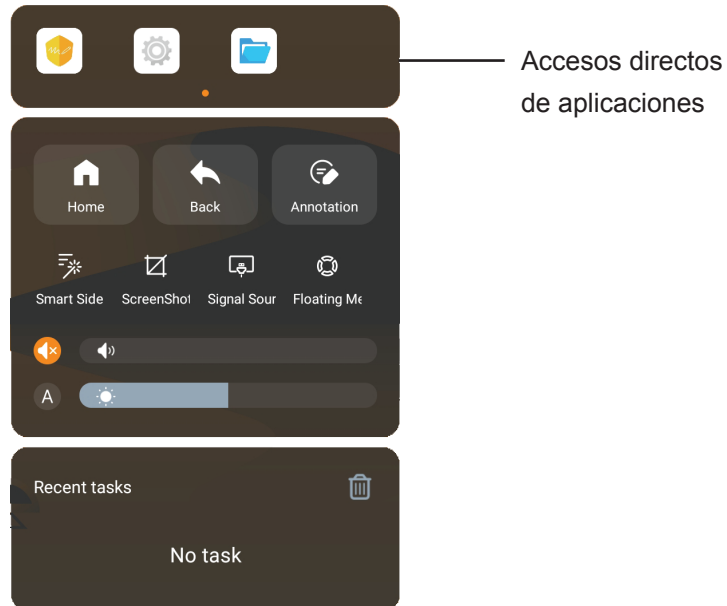

Acceda a cualquiera de los siguientes elementos del menú de barra lateral en función de sus necesidades:

- Toque la aplicación que desee abrir en el menú de accesos directos. Para personalizar los accesos directos de las aplicaciones, mantenga presionado cualquiera de sus iconos. A continuación, seleccione hasta cinco aplicaciones en la pantalla que desee ver en el menú de accesos directos, además de las aplicaciones predeterminadas. Toque **Aplicar** para guardar las modificaciones o **Cancelar** para descartarlas.

### Nota:

- ◆ Los accesos directos predeterminados de las aplicaciones no pueden eliminarse ni reemplazarse.

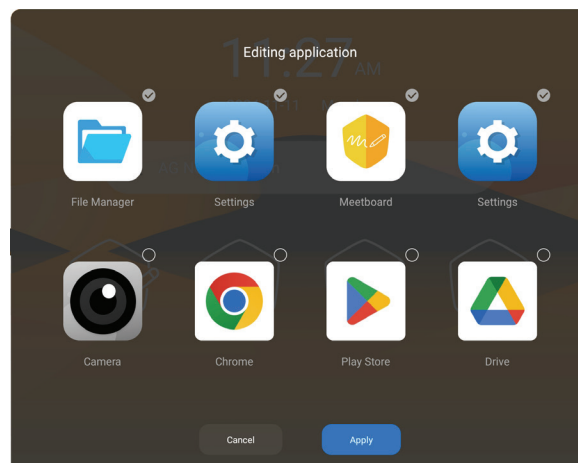

- Toque **Inicio** para acceder a la página de inicio desde cualquier otra pantalla o menú.

# UTILIZAR EL SISTEMA

- Toque **Atrás** para volver al menú anterior o cerrar la aplicación.
- Toque **Anotación** para entrar en el modo de escritura. Para obtener más información, consulte la “5.5 Annotation” en la página 60.
- Toque **Menú de barra lateral inteligente** para ocultar o mostrar el menú de la barra lateral.
- Toque **Captura de pantalla** para capturar la imagen de la pantalla. Para obtener más información, consulte la “5.6 ScreenShot” en la página 61.
- Toque **Señal Fuente** para seleccionar una fuente de entrada.
- Toque **Flotante** para mostrar el menú flotante en la pantalla.

## Nota:

- ♦ También puede llamar al menú flotante manteniendo presionada la pantalla con dos dedos.



Toque para volver a la pantalla de inicio, para volver al menú anterior o cerrar la aplicación, para entrar en el modo de escritura y anotar la pantalla, para capturar la pantalla, para minimizar el menú flotante o para cerrar el menú flotante.

## Nota:

- ♦ Puede personalizar los accesos directos de las aplicaciones en el menú flotante. Toque para abrir el panel de accesos directos. Los accesos directos que no se utilizan en el menú flotante aparecen dentro de los círculos blancos discontinuos, por ejemplo **Meetboard**

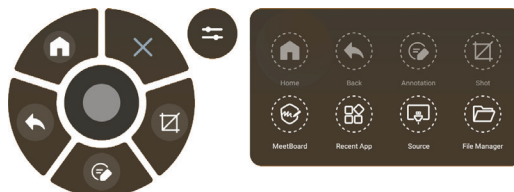

Toca el acceso directo de la aplicación y arrástralo sobre la aplicación que desea reemplazar. Por ejemplo, reemplace **Captura de pantalla** por **Aplicación reciente**.



- ♦ Accesos directos predeterminados: **Inicio** , **Atrás** y **Salir** no se pueden reemplazar.
- Arrastre el control deslizante hacia la izquierda o hacia la derecha para bajar o subir, respectivamente, el volumen.



## Nota:

- ♦ También puede ajustar el volumen presionando el botón y del mando a distancia.

# UTILIZAR EL SISTEMA

Toque  para silenciar el volumen.





## Nota:

- ◆ También puede silenciar el volumen presionando el botón  y del mando a distancia.
- Arrastre el control deslizante hacia la izquierda o hacia la derecha para reducir o aumentar, respectivamente, el brillo de la pantalla.

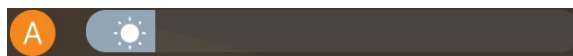

Toca  para ajustar automáticamente el brillo de la pantalla en función de la lectura del sensor de luz ambiental.



- El menú de tareas recientes muestra las últimas aplicaciones que se han abierto en la pantalla interactiva y que se están ejecutando en segundo plano. Deslice rápidamente hacia la izquierda o hacia la derecha para ver todas las aplicaciones. Para abrir la aplicación en la pantalla, simplemente toque su icono. Para cerrar la aplicación, toque  en la ventana de la aplicación o toque  para cerrar todas las aplicaciones abiertas.

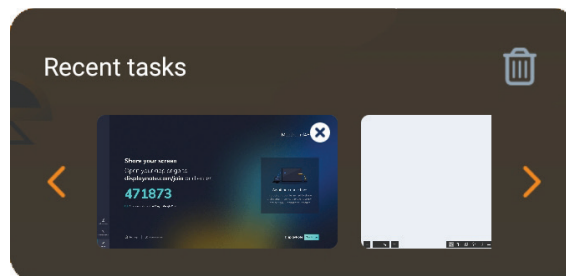





# UTILIZAR EL SISTEMA

## 4.3 Ajustando la configuración del sistema

En el menú configuración, puede configurar varios ajustes del sistema.

Para acceder al menú Configuración haga lo siguiente:

- 1 En la pantalla de inicio, toque  > , presione  en el menú Barra lateral o presione  en el mando a distancia.

El menú de configuración se abre.

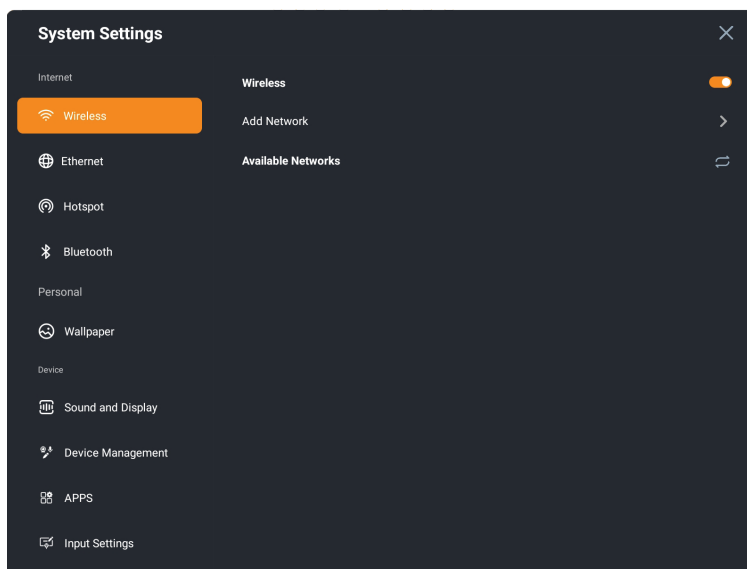

- 2 Defina las siguientes configuraciones en función de sus necesidades:

### Internet:

- **Conexión inalámbrica:** le permite conectarse a un punto de acceso inalámbrico. Si se le solicita introduzca la contraseña de acceso
- **Ethernet:** le permite conectarse a una red LAN a través de una conexión con cable.
- **Zona con cobertura inalámbrica:** le permite proporcionar Internet a otros dispositivos a través de su conexión Wi-Fi.
- **Bluetooth:** Le permite conectarse a dispositivos Bluetooth cercanos

### Personal:

- **Fondo de pantalla:** Seleccione un fondo de pantalla para la pantalla de inicio y defina la configuración de reproducción aleatoria de dicho fondo de pantalla.

### Dispositivo:

- **Sonido y pantalla > Configuración de imagen:** permite seleccionar un modo de imagen predefinido o personalizar la configuración de imagen manualmente.
- **Sonido y pantalla > Configuración de sonido:** permite seleccionar un modo de sonido predefinido o personalizar la configuración de sonido manualmente.
- **Administración de dispositivos > Micrófono:** permite habilitar o deshabilitar el micrófono.
- **Administración de dispositivos > Cámara:** permite habilitar o deshabilitar la cámara y las funciones de IA.
- **Administración de dispositivos > Lápiz activo:** permite emparejar un lápiz activo. Para obtener más información, consulte la “1.8 Usar el lápiz activo” en la página 23.

# UTILIZAR EL SISTEMA

- **APLICACIONES > Aplicaciones descargadas:** permite ver y administrar las aplicaciones descargadas.
- **APLICACIONES > Aplicaciones del sistema:** permite ver y administrar las aplicaciones del sistema.
- **APLICACIONES > Permisos de aplicación:** permite configurar los permisos de las aplicaciones.
- **Configuración de entrada > Cambiar nombre de fuente:** Permite cambiar el nombre de las fuentes de entrada. Seleccione la fuente, escriba el nuevo nombre en la pantalla de solicitud y, a continuación, toque **CONFIRMAR** para guardar la modificación, **RESTABLECER** para restaurar la configuración predeterminada o **CANCELAR** para descartar la modificación.

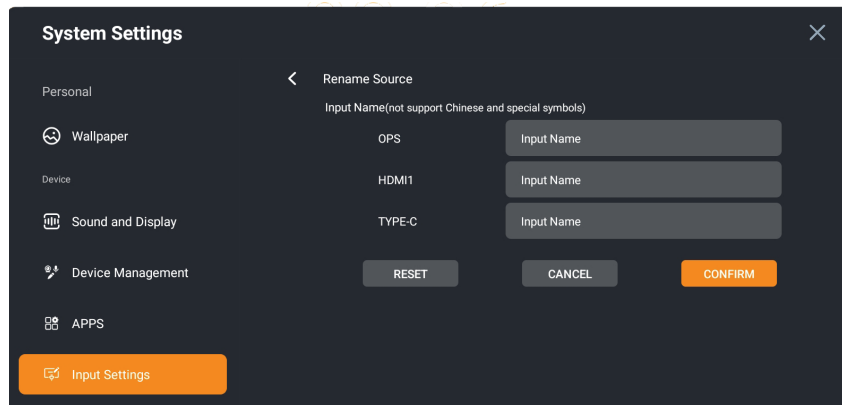

## Sistema:

- **Configuración de la alimentación:** permite configurar la alimentación.

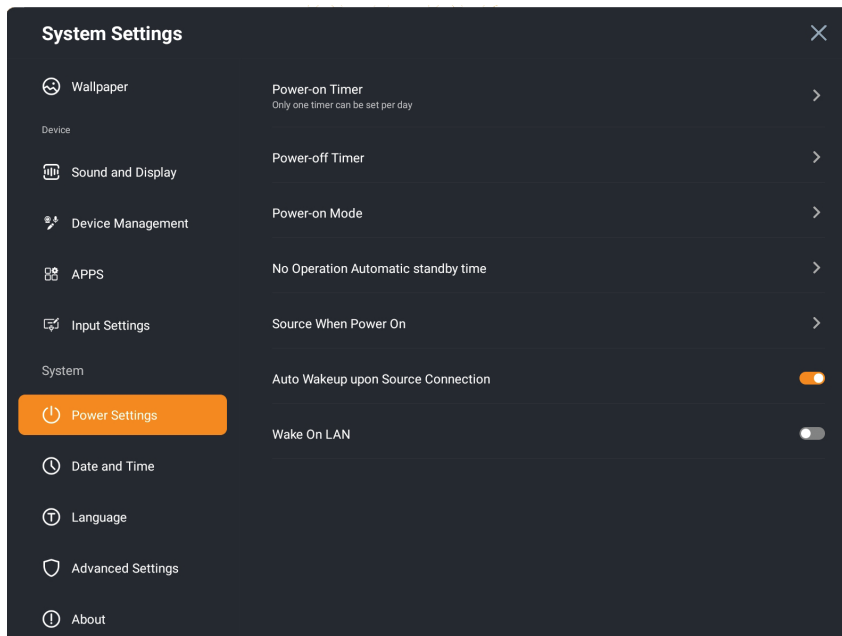

- **Configuración de la alimentación > Temporizador de encendido:** permite establecer la hora de encendido para cada día de la semana
- **Configuración de la alimentación > Temporizador de apagado:** permite establecer la hora de apagado para cada día de la semana
- **Configuración de la alimentación > Modo de encendido:** Seleccione el modo de encendido entre **Encendido**, **Encendido en espera**, and **Memoria de encendido**.
- **Configuración de la alimentación > Tiempo de espera automático sin operación:** Seleccione el período de tiempo de inactividad cuando la pantalla interactiva entra en modo de espera.

# UTILIZAR EL SISTEMA

- **Configuración de la alimentación > Fuente al encender:** seleccione la fuente de inicio predeterminada entre **Android**, **OPS**, **HDMI**, **TIPO-C** y **Última fuente**.
- **Configuración de la alimentación > Reactivación automática al conectar la fuente:** permite habilitar o deshabilitar la pantalla interactiva para que se inicie automáticamente cuando detecte una fuente de señal activa.
- **Configuración de la alimentación > Reactivación por LAN:** permite habilitar o deshabilitar la pantalla interactiva para que encienda o reactive con un mensaje red.

## Nota:

- ♦ Para utilizar Reactivación por LAN, asegúrese de que la pantalla interactiva está conectada a la red LAN y de que la configuración de red está definida correctamente.
- **Fecha y hora:** permite definir la configuración de la fecha y hora.
- **Idioma:** permite seleccionar el idioma del sistema y el método de entrada.
- **Configuración avanzada:** permite acceder a Configuración avanzada (es necesario crear una contraseña). Escriba la contraseña de 6 dígitos en la pantalla de solicitud y toque FINALIZAR.

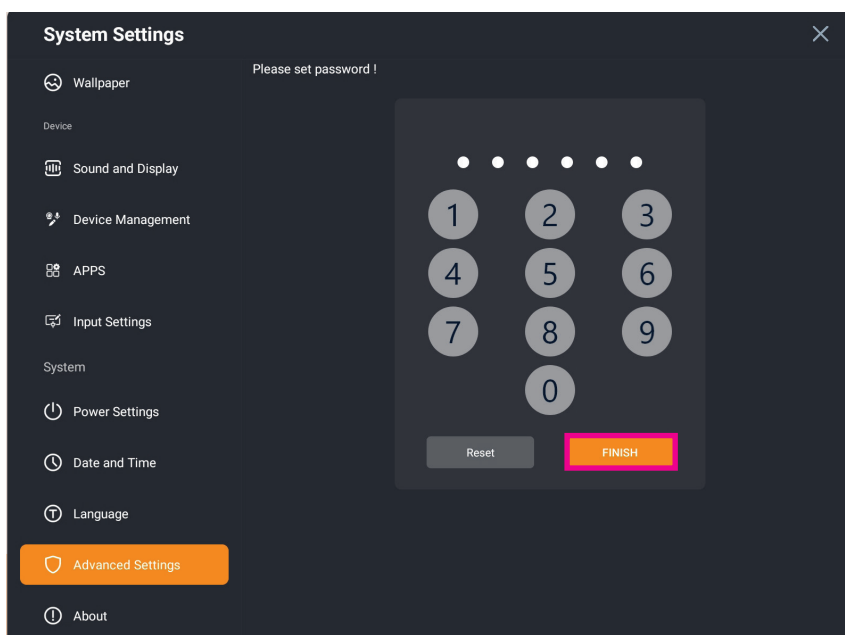

# UTILIZAR EL SISTEMA

## Nota:

- ◆ Si ha olvidado la contraseña, toque Contraseña olvidada y escriba la Supercontraseña en la pantalla de solicitud. A continuación, toque Restablecer y establezca una nueva contraseña para Configuración avanzada.

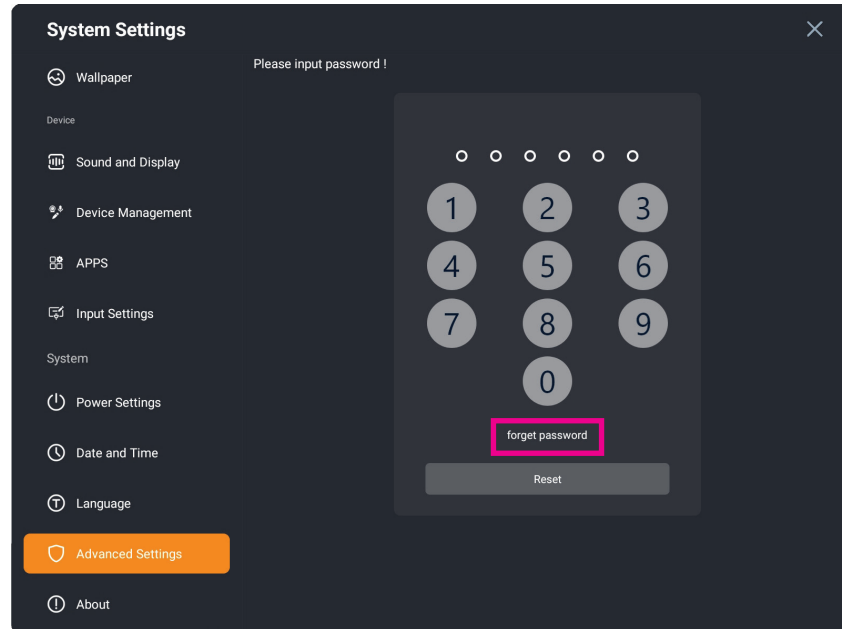

- **Configuración avanzada > Permisos de aplicación:** seleccione las aplicaciones que pueden utilizar el micrófono o la cámara.
- **Configuración avanzada > Bloqueo USB:** permite habilitar o deshabilitar el acceso a los dispositivos externos que se conectan a los puertos USB de la pantalla interactiva. Por ejemplo, un disco flash.
- **Configuración avanzada > Modo de página de inicio:** seleccione el modo de página de inicio que prefiera entre **EDLA** y **ODM**.

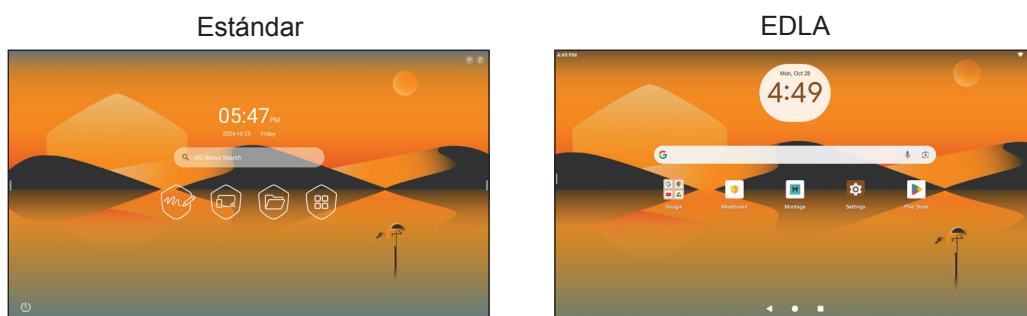

- **Configuración avanzada > Restringir la instalación de aplicaciones:** permite habilitar o deshabilitar la instalación de aplicaciones de terceros en la pantalla interactiva.
- **Configuración avanzada > Actualizar pantalla:** permite seleccionar el intervalo de actualización de la pantalla.
- **Configuración avanzada > Restablecer valores de fábrica:** permite eliminar todas las acciones personalizadas y restaurar los valores de fábrica del sistema. Toque **Restablecer** y, a continuación, presione **CONFIRMAR** en la pantalla de solicitud para proceder a restablecer el sistema.



# UTILIZAR EL SISTEMA

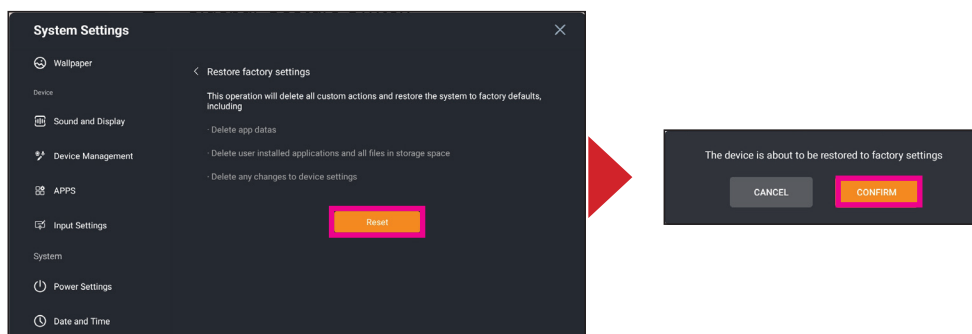

- **Configuración avanzada > SAMBA:** permite habilitar o deshabilitar el servicio SAMBA.
- **Acerca de:** permite ver y modificar el nombre del dispositivo, ver el modelo de dispositivo, el modelo de serie, el almacenamiento disponible, la versión de Android, la versión del sistema, la versión del marco táctil, la versión del controlador táctil y el tiempo de ejecución.

# CAPÍTULO 5: UTILIZAR LAS APLICACIONES

## 5.1 Acceder a las aplicaciones

Algunas aplicaciones, como **Meetboard**, **Montage** y **Administrador de archivos** son accesibles directamente desde la pantalla de inicio. Se puede acceder a otras aplicaciones que se instalan en el panel interactivo a través de la pantalla Aplicaciones.

Para acceder a la pantalla de aplicaciones, haga lo siguiente:

- 1 En la pantalla de inicio, toque .

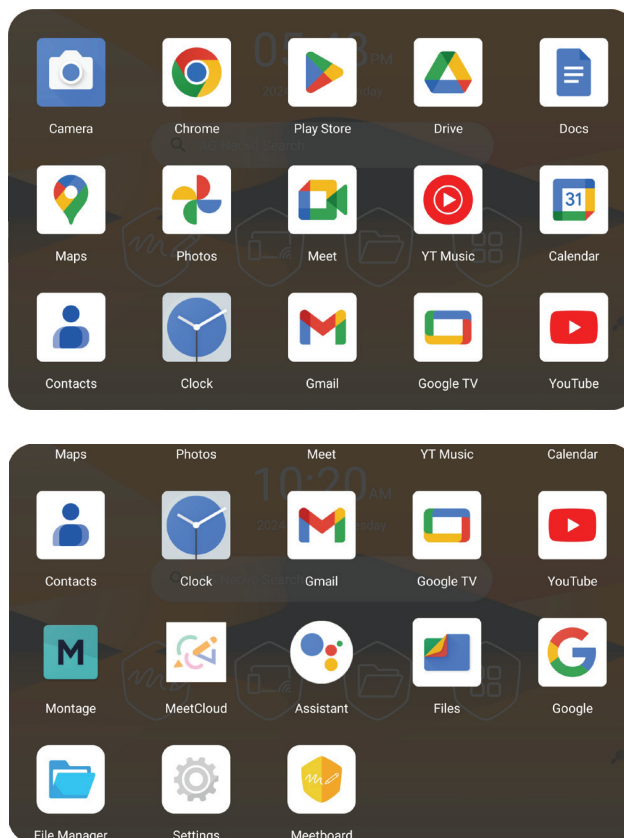



- 2 Deslice la pantalla Aplicaciones hacia arriba o hacia abajo para ver todas las aplicaciones. Para abrir una aplicación, simplemente toque su icono.

## 5.2 Meetboard

**Meetboard** es una aplicación interactiva que le permite escribir y dibujar imágenes en la pantalla para demostrar sus ideas. La imagen de la pantalla se puede guardar en la memoria del dispositivo, en un disco portátil conectado y compartirse fácilmente a través de un código QR o correo electrónico.



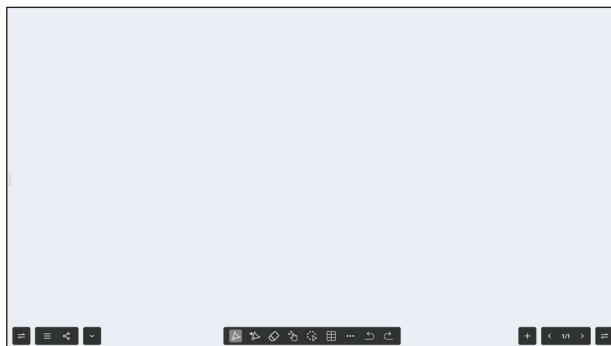

# UTILIZAR LAS APLICACIONES

Para utilizar **Meetboard**, haga lo siguiente:

- 1 Toque  en la pantalla de inicio, presione  en el mando a distancia o, mientras está en la pantalla de inicio, retire el lápiz táctil o activo de su ubicación magnética del panel frontal. **Meetboard** se abre.



## Nota:

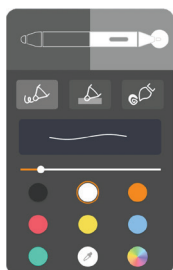

- ◆ Para ocultar todos los controles de la pizarra, toque . Para mostrarlos, toque .
  - ◆ Para intercambiar las ubicaciones del menú y del administrador de páginas, toque .
- 2 Escriba o dibuje directamente en la pizarra con la configuración por defecto del tipo de punta del lápiz (punta inferior y superior), color de fuente, color de segundo plano o toque cualquiera de los iconos siguientes para modificar la configuración predeterminada:
    -  **Lápiz:** permite establecer el tipo de lápiz, la punta, el grosor y el color de fuente para las puntas superior e inferior.

Opciones de la punta inferior



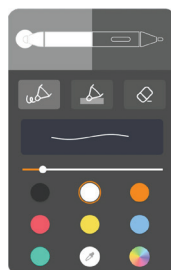

Opciones de la punta superior

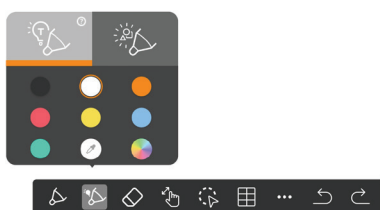

-  **IA:** permite detectar automáticamente el texto escrito () o la forma dibujada () y los digitaliza. También puede cambiar el color del texto o de la forma.



-  **Borrador:** permite eliminar áreas del texto escrito o de las formas.
-  **Únicos/Múltiples:** permite cambiar entre puntos táctiles únicos y múltiples. En modo táctil único, admite controles gestuales con dos o tres dedos. En modo multitáctil, permite escribir simultáneamente con varios dedos o lápices.
-  **Seleccionar:** permite seleccionar la escritura o dibujo en la pantalla. A continuación, puede realizar las siguientes tareas con la selección realizada: reubicarla, girarla, acercarla o alejarla,

# UTILIZAR LAS APLICACIONES

eliminarla (🗑️), copiarla o pegarla (📄), buscarla en Internet (🔍), voltearla (🔄) hacia la derecha (⏪) o hacia abajo (⏩) y cambiar su color (🎨).

- 📊 **Tabla:** permite insertar una tabla.

- ☰ **Herramientas:** permite abrir más herramientas y utilizarlas en función de las necesidades:

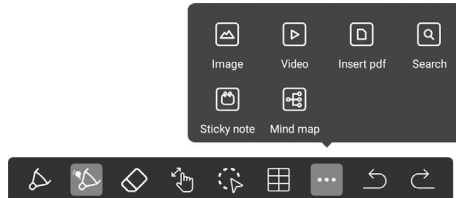

- 🖼️ **Imagen:** Permite importar imagen.
- 📺 **Vídeo:** permite importar un vídeo.
- 📄 **Insertar pdf:** permite importar un archivo PDF.
- 🔍 **Buscar:** permite agregar un explorador web totalmente funcional y buscar en Internet.

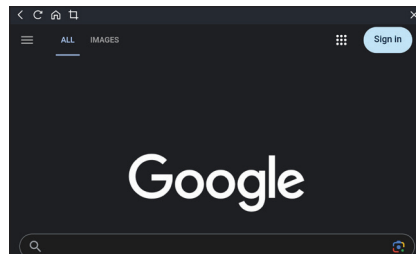

- 📝 **Nota adhesiva:** permite agregar una nota adhesiva.
- 🗺️ **Mapa mental:** permite agregar un diagrama.

- 🔄 **Deshacer/Rehacer:** permite deshacer o rehacer modificaciones, respectivamente.

3 Toque ☰ **Menú** > 🎨 **Configuración del fondo** para cambiar el fondo de la pantalla. Seleccione el color de fondo, el patrón o cargue su propio fondo.

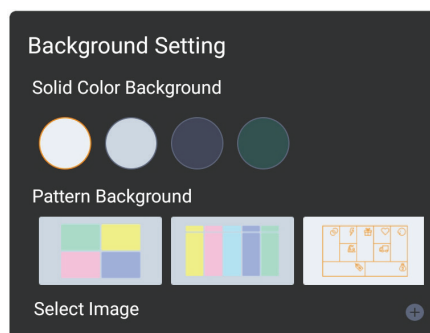

4 Toque ☰ **Menú** > 📝 **Importar nota** para importar una nota a la pizarra.

5 Para agregar una nueva página, presione + **Agregar** en el administrador de páginas. También puede ver todas las páginas de la sesión, desplazarse a una página específica o eliminar una página innecesaria tocando **Seleccionar eliminación**. O bien, para eliminar todas las páginas, toque **Eliminar todo** en el administrador de páginas.

# UTILIZAR LAS APLICACIONES

- 6 Toque **Menú** > **Guardar** para guardar la sesión. Asigne un nombre a la sesión, seleccione el formato, la ruta de acceso y la página que desea guardar y toque **Guardar**.

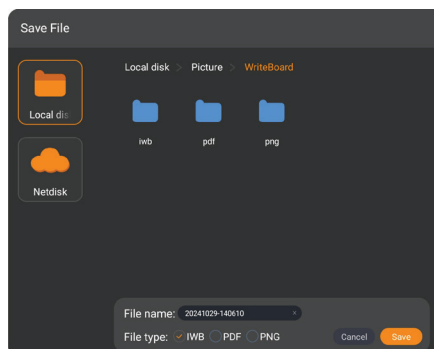

- 7 Toque **Menú** > **Establecer como predeterminado** para guardar los parámetros de la sesión actual como plantilla para futuras sesiones, incluido el color del lápiz, el grosor, el color de fondo, etc.

- 8 Toque **Compartir** para compartir la sesión.

- **Uso compartido mediante código:** de forma predeterminada se muestra un código QR que comparte toda la sesión con los participantes que estén conectados a la misma red Wi-Fi que la pantalla interactiva. Puede activar la opción **Compartir solo la página actual** para compartir la página actual, **Cambiar uso compartido de LAN** para compartir la sesión a través de LAN y **Cifrado** para cifrar la sesión (si es necesario).

## Nota:

- ♦ Si desea cifrar la sesión, se le pedirá que escriba un código PIN o que utilice un código generado aleatoriamente. Seleccione Confirmar para completar el procedimiento.

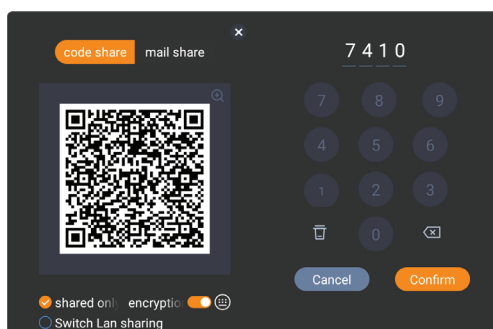

- **Uso compartido mediante correo:** permite enviar la sesión por correo electrónico. Rellene los campos obligatorios y toque **Confirmar**. La sesión se adjunta como archivo PDF.

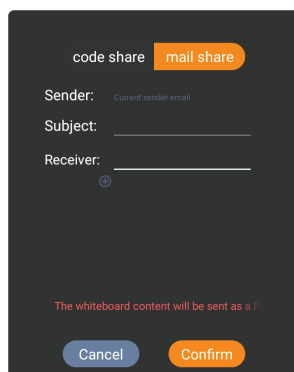

- 9 Toque **Menú** > **Salir** para cerrar **Meetboard**.

# UTILIZAR LAS APLICACIONES

## 5.3 Montage

La aplicación **ScreenShare**, permite imitar la pantalla en su dispositivo portátil para anotaciones prácticas, copiar la pantalla de su dispositivo en la pantalla o utilizar su dispositivo como un mando a distancia para la pantalla.

Se puede acceder a **Montage** descargando la aplicación **DisplayNote** al dispositivo portátil o utilizando la aplicación web **DisplayNote** a través de un explorador web Chromium. Para compartir la pantalla del dispositivo portátil con la pantalla interactiva, utilice **AirPlay**, **Miracast** o **Google Cast**.

### Nota:

- ♦ La aplicación **DisplayNote** está disponible para los sistemas operativos Windows, Mac, iOS y Android.
- ♦ Para configurar **Miracast** por primera vez, desconéctese de cualquier red Wi-Fi pero mantenga la conexión Wi-Fi habilitada. A continuación, vaya a **Configuración > Redes y conexiones** en **Montage** para encender el receptor Miracast. Por último, vuelva a conectarse a su red Wi-Fi.

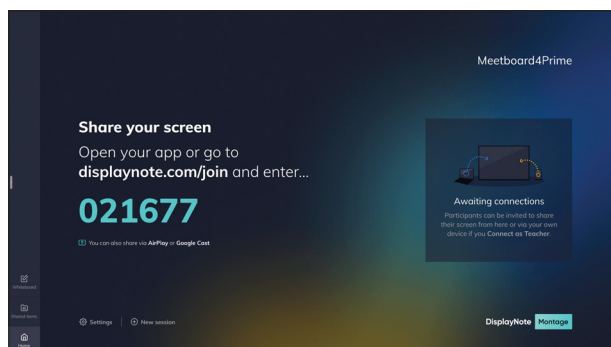

Para iniciar la transmisión de la pantalla, haga lo siguiente:

- 1 Instale **DisplayNote** en el dispositivo portátil u omita este paso si pretende utilizar la aplicación web **DisplayNote** a través de un explorador web.
- 2 Asegúrese de que la pantalla interactiva está conectada a la red y de que el dispositivo portátil está conectado a la misma red.
- 3 En la pantalla de inicio, toque  para abrir **Montage**.  
Se abre la pantalla de inicio:



- 4 Toque cualquiera de los siguientes elementos de la pantalla de inicio en función de sus necesidades:
  -  **Pizarra**: permite iniciar una sesión de pizarra compartida. Durante la sesión, toque **MENÚ** para acceder a las herramientas de anotación.



-  **Elementos compartidos**: permite ver los elementos que se comparten con usted y compartir elementos con otros asistentes.
-  **Inicio**: permite volver a la pantalla de inicio desde cualquier otra pantalla.

# UTILIZAR LAS APLICACIONES

-  **Configuración:** permite editar el nombre de la sala, seleccionar el idioma de la interfaz y consultar la información del dispositivo.

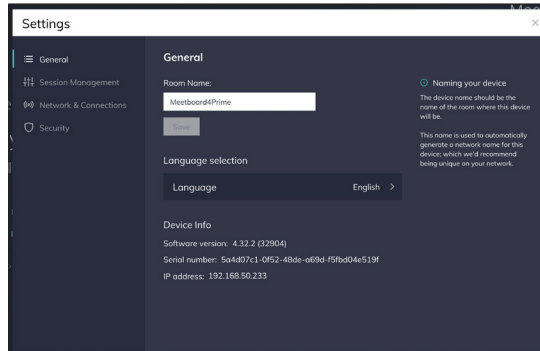

- 5 Inicie **DisplayNote** en el dispositivo portátil o abra el explorador web y escriba “**displaynote.com/join**” sin las comillas y el código numérico que aparece en la pantalla de inicio. Por ejemplo, “**021677**”.

## Nota:

- ◆ Las siguientes capturas de pantalla se han realizado desde un dispositivo iOS mediante la aplicación DisplayNote.
- 6 Permite introducir el identificador de sesión que aparece en la pantalla de inicio y el nombre del usuario. A continuación, toque **Conectar**.

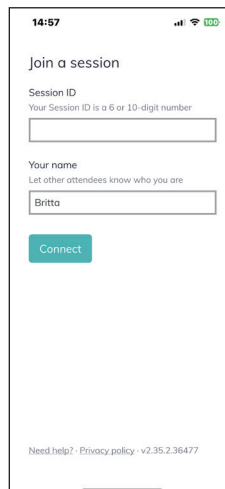

- 7 Toque cualquiera de lo siguiente:

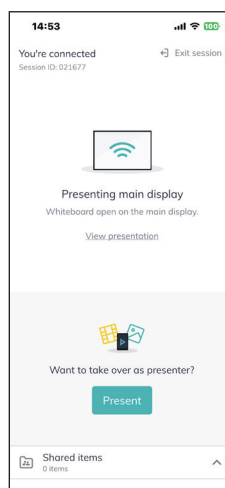

# UTILIZAR LAS APLICACIONES

- **Ver presentación:** Vea la presentación en la pantalla principal, realice anotaciones en la pantalla de presentación y haga una captura de pantalla.

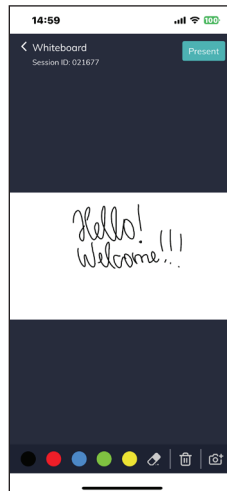

- **Presentar:** permite compartir la pantalla del dispositivo portátil o presentar un vídeo de la galería.

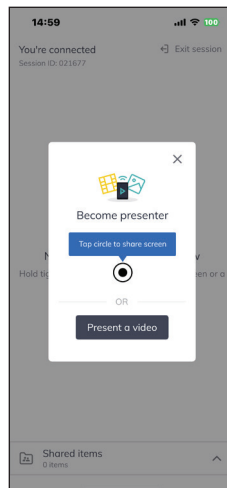

- **Elementos compartidos:** permite ver y compartir elementos. Toque **+Agregar elementos** para cargar elementos para compartir o toque en el elemento para abrirlo.

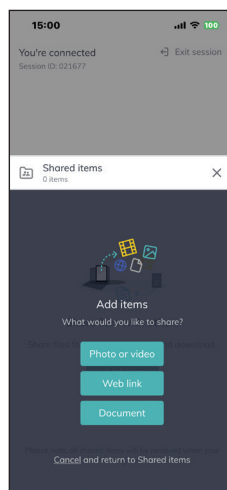









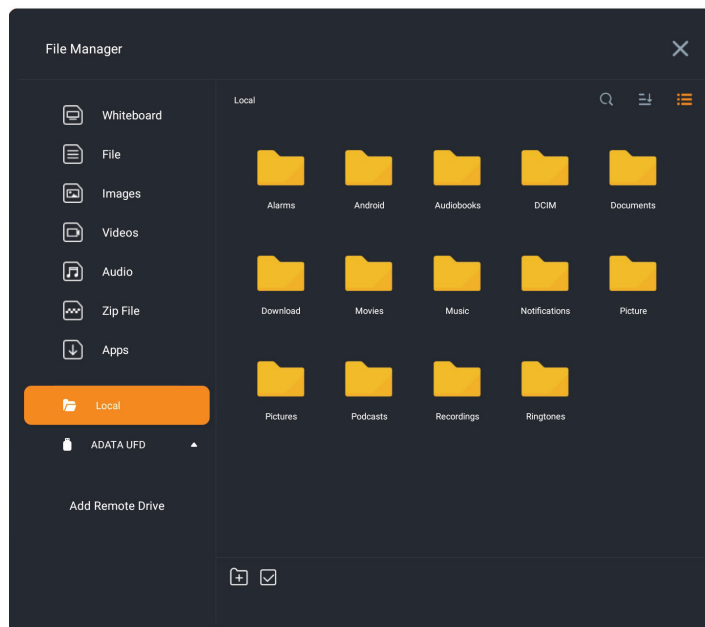







# UTILIZAR LAS APLICACIONES

## 5.4 Administrador de archivos

**Administrador de archivos** permite administrar los archivos que se guardan en la memoria interna/externa y en la unidad en la nube.



Para acceder y administrar los archivos, haga lo siguiente:

- 1 En la pantalla de inicio, toque  para abrir **Administrador de archivos**.
- 2 Realice cualquiera de las acciones siguientes en función de sus necesidades:
  - Toque el dispositivo de almacenamiento en el panel izquierdo o toque directamente la categoría de archivos: Pizarra, Archivo, Imágenes, Vídeos, Audio, Archivo Zip, Aplicaciones que desea administrar.
  - Toque  y escriba una palabra clave en la barra de búsqueda para buscar un archivo.
  - Toque  y ordene los archivos por nombre, hora y tamaño.
  - Toque  para ver los archivos y carpetas como listas o miniaturas.
  - Para abrir el archivo, simplemente tóquelo. Para seleccionar archivos, toque prolongadamente un archivo primero o toque  para entrar en el modo de selección y, a continuación, seleccione los archivos. Si desea seleccionar todos los archivos, toque . A continuación, toque  **Copiar** o  **Mover**, seleccione la ubicación de archivo que prefiera y toque  **Pegar**. Toque  para crear una nueva carpeta,  para cambiar el nombre del archivo seleccionado,  para eliminar los archivos seleccionados y  para salir del modo de selección.

### Nota:

- ♦ Para administrar los archivos de la unidad en la nube, toque .

# UTILIZAR LAS APLICACIONES

3 Para acceder a Samba, ftp o una unidad en la nube, toque **Agregar accionamiento remoto**. Siga las instrucciones de inicio de sesión para acceder a cada unidad.

- **Samba**: escriba la dirección IP, el nombre de usuario y la contraseña. A continuación, toque **AGREGAR** para acceder al almacenamiento Samba.

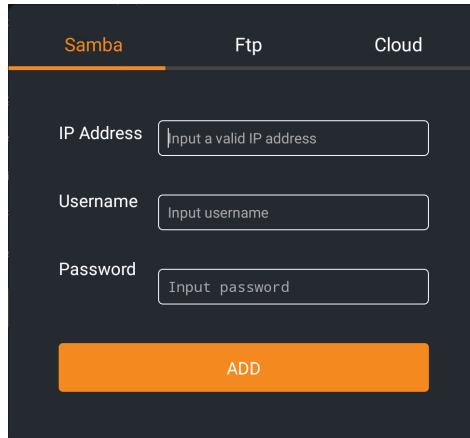

- **Ftp**: escriba la dirección IP, el puerto, el nombre de usuario y la contraseña. A continuación, toque **AGREGAR** para acceder al almacenamiento FTP.

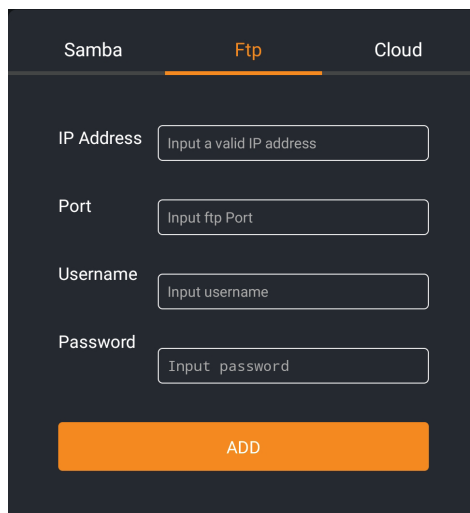

- **Nube**: toque **Google Drive** o **One Drive** y, a continuación, escriba sus credenciales de usuario en la pantalla para iniciar sesión en la cuenta en la nube.

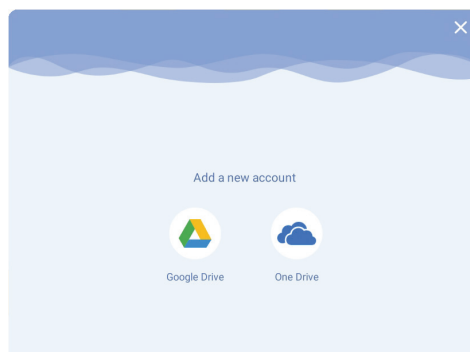

4 Presione  para cerrar la aplicación Administración de archivos.

# UTILIZAR LAS APLICACIONES

## 5.5 Anotación

Elija entre varias herramientas con las que anotar en la pantalla. Para activar **Anotación**, toque **Menú de barra lateral** > **Anotación** o mientras esté en cualquier pantalla excepto en la pantalla de inicio, retire el lápiz táctil o activo de su ubicación magnética.

Escriba o dibuje en la pantalla directamente con el dedo o con el lápiz táctil. Para cambiar el color del texto o del dibujo, compartir su anotación con otros y mucho más, utilice cualquiera de las siguientes herramientas de anotación en función de sus necesidades:

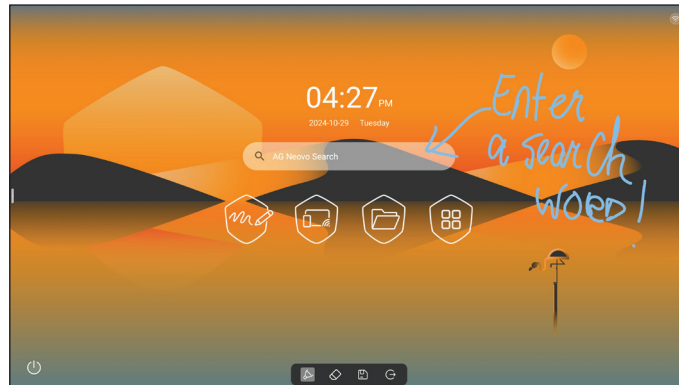





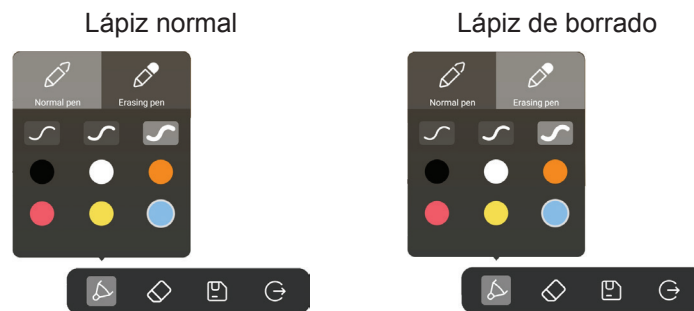

Toque cualquiera de los iconos siguientes en función de sus necesidades:

- : permite establecer el modo del lápiz (lápiz normal y lápiz de borrado), el grosor y el color de la fuente.

### Nota:

- ◆ En el modo de lápiz de borrado, utilice la parte inferior del lápiz para escribir o dibujar y la parte superior del lápiz de borrado.



- : permite eliminar áreas del texto escrito o de las formas.
-  **Guardar archivo** para guardar la imagen de la pantalla,  **Código de uso compartido** para compartir la imagen de la pantalla mediante un código QR o  **Importar pizarra** para importar la imagen de la pantalla directamente a **Meetboard**.
- : permite salir del modo de anotación.

# UTILIZAR LAS APLICACIONES

## 5.6 Captura de pantalla

Permite capturar la imagen de la pantalla. Para abrir **Captura de pantalla**, toque **Menú de barra lateral** > **Captura de pantalla**.

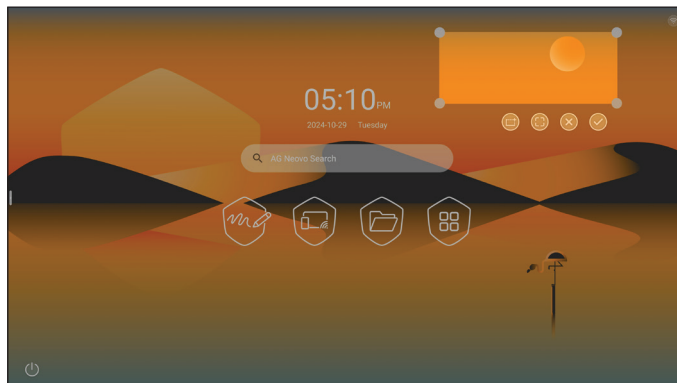

Para capturar la pantalla, haga lo siguiente:

- 1 Seleccione un área de la pantalla que desee capturar. De forma predeterminada, puede capturar un área rectangular. Para utilizar una herramienta de selección a mano alzada, toque . Para volver a la herramienta de selección de área rectangular, toque . Para capturar la pantalla completa, toque . Para volver a la herramienta de selección de área rectangular, toque .
- 2 Toque para capturar la imagen de la pantalla del área seleccionada.
- 3 Toque para salir de **Captura de pantalla**.

## 5.7 Cámara

Esta pantalla interactiva está equipada con una cámara web integrada para celebrar sesiones en línea y capturar fotos. Para abrir **Cámara**, toque > **Cámara**.



Toque para capturar la foto. Después de capturar la foto, toque la miniatura en la pantalla para verla.

### Nota:

- ◆ Para establecer el autodesparador y mostrar una cuadrícula, toque .
- Toque para mostrar u ocultar la cuadrícula en la pantalla.
- Toque /3s/10s para establecer el autodesparador en 3 segundos, 10 segundos o deshabilitarlo.

# CAPÍTULO 6: APÉNDICE

## 6.1 Mensajes de advertencia

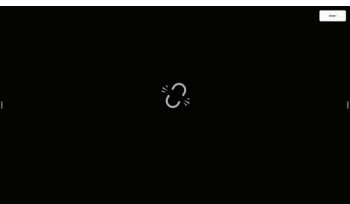
Mensajes de advertencia	Causa	Solución
	La pantalla interactiva no puede detectar la señal de fuente de entrada.	<ul style="list-style-type: none"> <li>• Compruebe si la fuente de entrada está encendida.</li> <li>• Compruebe si el cable de señal está correctamente conectado.</li> <li>• Compruebe si alguno de los contactos del conector del cable está doblado o roto.</li> </ul>

## 6.2 Formatos multimedia admitidos

### Formato de vídeo

Extensiones de archivo	Códec		
	Vídeo	Audio	Relación de transmisión máxima
.3gp/3GP2	mpeg1/2	Mpeg1/2 Layer1/2/3, AACLC, vorbis, LPCM, AMR-NB	Especificaciones: Resolución máxima: 1920 x 1080 60 Fps, 80 Mbps
	Mpeg-4		
	H.263		Especificaciones: Resolución máxima: 8192 x 4320 60 Fps, 200 Mbps
	H.264		
	Mjpeg		
vp8	Especificaciones: Resolución máxima: 1920 x 1080 60 Fps, 60 Mbps		
.asf/asx	mpeg1/2	Mpeg1/2 Layer1/2/3, AACLC, vorbis, LPCM, AMR-NB	Especificaciones: Resolución máxima: 1920 x 1080 60 fps, 80 Mbps
	Mpeg-4		
	H.263		Especificaciones: Resolución máxima: 8192 x 4320 60 Fps, 200 Mbps
	H.264		
.avi	H.265	Mpeg1/2 Layer1/2/3, AACLC, vorbis, LPCM, AMR-NB	Especificaciones: Resolución máxima: 8192 x 4320 60 Fps, 200 Mbps
	mpeg1/2		Especificaciones: Resolución máxima: 1920 x 1080 60 Fps, 80 Mbps
	Mpeg-4		Especificaciones: Resolución máxima: 8192 x 4320 60 Fps, 200 Mbps
	H.263		
	H.264		
	Mjpeg		Especificaciones: Resolución máxima: 1920 x 1080 30 Fps, 30 Mbps
	vp8		Especificaciones: Resolución máxima: 1920 x 1080 60 Fps, 60 Mbps
.dat	mpeg1/2	Mpeg1/2 Layer1/2/3, AACLC, LPCM	Especificaciones: Resolución máxima: 1920 x 1080 60 Fps, 80 Mbps
	Mpeg-4		
	H.264		Especificaciones: Resolución máxima: 8192 x 4320 60 Fps, 200 Mbps

# APÉNDICE

Extensiones de archivo	Códec		
	Vídeo	Audio	Relación de transmisión máxima
.flv	H.265	Mpeg1/2 Layer1/2/3, AACLC, LPCM	Especificaciones: Resolución máxima: 8192 x 4320 60 Fps, 200 Mbps
	Mpeg-4		Especificaciones: Resolución máxima: 1920 x 1080 60 Fps, 80 Mbps
	H.263		
	H.264		Especificaciones: Resolución máxima: 8192 x 4320 60 Fps, 200 Mbps
	Mjpeg		Especificaciones: Resolución máxima: 1920 x 1080 30 Fps, 30 Mbps
	vp8		Especificaciones: Resolución máxima: 1920 x 1080 60 Fps, 60 Mbps
.mkv	vp9	Mpeg1/2 Layer1/2/3, AACLC, LPCM, opus	Especificaciones: Resolución máxima: 8192 x 4320 30 Fps, 60 Mbps
	H.265		Especificaciones: Resolución máxima: 8192 x 4320 60 Fps, 200 Mbps
	mpeg1/2		Especificaciones: Resolución máxima: 1920 x 1080 60 Fps, 80 Mbps
	Mpeg-4		
	H.264		Especificaciones: Resolución máxima: 3840 x 2160 30 Fps, 160 Mbps
	Mjpeg		Especificaciones: Resolución máxima: 1920 x 1080 30 Fps, 30 Mbps
	vp8		Especificaciones: Resolución máxima: 1920 x 1080 60 Fps, 60 Mbps
.mov	H.265	Mpeg1/2 Layer1/2/3, AACLC, vorbis, LPCM, AMR-NB	Especificaciones: Resolución máxima: 8192 x 4320 60 Fps, 200 Mbps
	mpeg1/2		Especificaciones: Resolución máxima: 1920 x 1080 60 Fps, 80 Mbps
	Mpeg-4		
	H.263		
	H.264		Especificaciones: Resolución máxima: 8192 x 4320 60 Fps, 200 Mbps
	Mjpeg		Especificaciones: Resolución máxima: 1920 x 1080 30 Fps, 30 Mbps
	vp8		Especificaciones: Resolución máxima: 1920 x 1080 60 Fps, 60 Mbps
.mp4	H.265	Mpeg1/2 Layer1/2/3, AACLC, vorbis, LPCM, AMR-NB	Especificaciones: Resolución máxima: 8192 x 4320 60 Fps, 200 Mbps
	mpeg1/2		Especificaciones: Resolución máxima: 1920 x 1080 60 Fps, 80 Mbps
	Mpeg-4		
	H.263		
	H.264		Especificaciones: Resolución máxima: 8192 x 4320 60 Fps, 200 Mbps
	Mjpeg		Especificaciones: Resolución máxima: 1920 x 1080 30 Fps, 30 Mbps
	vp8		Especificaciones: Resolución máxima: 1920 x 1080 60 Fps, 60 Mbps
.VOB	mpeg1/2	Mpeg1/2 Layer1/2/3, AACLC, LPCM	Especificaciones: Resolución máxima: 1920 x 1080 60 Fps, 80 Mbps
	Mpeg-4		Especificaciones: Resolución máxima: 1920 x 1080 60 Fps, 80 Mbps

# APÉNDICE

Extensiones de archivo	Códec		
	Vídeo	Audio	Relación de transmisión máxima
.mpg/.mpeg	mpeg1/2	Mpeg1/2 Layer1/2/3, AACLC, LPCM	Especificaciones: Resolución máxima: 1920 x 1080 60 Fps, 80 Mbps
	Mpeg-4		Especificaciones: Resolución máxima: 8192 x 4320 60 Fps, 200 Mbps
	H.264		
.webm	vp9	Mpeg1/2 Layer1/2/3, AACLC, LPCM, opus	Especificaciones: Resolución máxima: 8192 x 4320 30 Fps, 60 Mbps
	H.265		Especificaciones: Resolución máxima: 8192 x 4320 60 Fps, 200 Mbps
	mpeg1/2		Especificaciones: Resolución máxima: 1920 x 1080 60 Fps, 80 Mbps
	Mpeg-4		Especificaciones: Resolución máxima: 8192 x 4320 60 Fps, 200 Mbps
	H.264		
	Mjpeg		
	vp8		Especificaciones: Resolución máxima: 1920 x 1080 60 Fps, 60 Mbps
.ts	H.265	Mpeg1/2 Layer1/2/3, AACLC, LPCM	Especificaciones: Resolución máxima: 8192 x 4320 60 Fps, 200 Mbps
	mpeg1/2		Especificaciones: Resolución máxima: 1920 x 1080 60 Fps, 80 Mbps
	Mpeg-4		Especificaciones: Resolución máxima: 8192 x 4320 60 Fps, 200 Mbps
	H.264		

## Formato de audio

Extensiones de archivo	Formato	Códec de audio	Intervalo admitido
.aac	AAC	AAC-LC	Frecuencia de muestreo: 8K-48 KHz
			Tasa de bits: 16K-576 Kbps
.ape	Monkey's Audio	Monkey's Audio	Frecuencia de muestreo: 32, 44.1, 48 KHz
			Tasa de bits: 500 Kbps-1.5 Mbps
.flac	FLAC	FLAC	Frecuencia de muestreo: 8K-192 KHz
			Tasa de bits: 128-2304 Kbps
.amr	AMR-NB	AMR-NB	Frecuencia de muestreo: 8 KHz
			Tasa de bits: 4.75-12.2 Kbps
.opus	OPUS	OPUS	Frecuencia de muestreo: 8K-48 KHz
			Tasa de bits: 32K-9612 Kbps
.mp3	MPEG Audio Layer3	MPEG1/2 layer3	Frecuencia de muestreo: 8K-48 KHz
			Tasa de bits: 8-320 Kbps
.ogg	Vorbis	Vorbis	Frecuencia de muestreo: 6 K-48 kHz
			Tasa de bits: 8-500 kbps
.wav	WAV	LPCM	Frecuencia de muestreo: 6 K-192 KHz

# APÉNDICE

## Formato de imagen

Extensiones de archivo	Formato	Intervalo admitido	Observaciones
.bmp	BMP	9600 x 6400	La limitación de la resolución máxima depende del tamaño de DRAM
.gif	GIF	6400 x 4800	
.jpeg/jpg	JPEG	Línea de base 15360 x 8640	
		Progresivo 1024 x 768	
.png	PNG	9600 x 6400	

### Nota:

- ◆ El sonido o vídeo puede que no funcione si el contenido tiene una tasa de bits o una tasa de fotogramas estándar superior al número de fotogramas/segundo compatible que figura en la tabla anterior.
- ◆ El contenido de vídeo con una tasa de bits o una tasa de fotogramas superior a la tasa especificada en la tabla anterior, puede dar lugar a un vídeo irregular durante la reproducción.

## 6.3 Resoluciones admitidas

Temporización de señal	Referencia	Frecuencia de reloj	Frecuencia horizontal	Frecuencia vertical	HDMI	USB-C
		MHz	KHz	Hz		
720 x 400 @70Hz	IBM	28,322	31,788	70	—	—
640 x 480 @60Hz	VESA	25,18	31,469	59,94	√	√
800 x 600 @56Hz	VESA	36	35,156	56,25	√	√
800 x 600 @60Hz	VESA	40	37,879	60,317	√	√
1024 x 768 @60Hz	VESA	65	48,363	60,004	√	√
1280 x 768 @60Hz(RB)	CVTRB	68,25	47,396	59,995	√	√
1280 x 768 @60Hz	VESA	79,5	47,776	59,87	√	√
1280 x 800 @60Hz	VESA	83,5	49,702	59,81	√	√
1280 x 960 @60.000Hz	VESA	108	60	60	√	√
1280 x 1024 @60Hz	VESA	108	63,981	60,002	√	√
1360 x 768 @60Hz	VESA	85,5	47,712	60,015	√	√
1440 x 900 @60Hz(RB)	CVTRB	88,75	55,469	59,901	√	√
1440 x 900 @60Hz	CVT	106,5	55,935	59,887	√	√
1680 x 1050 60Hz	VESA	146,25	65,29	59,954	√	√
1920 x 1080 60Hz	CEA	148,5	67,5	60	√	√
640 x 480P594:3	CEA	25,175	31,469	59,94	—	√
640 x 480P604:3	CEA	25,2	31,5	60	—	√
720 x 480P604:3	CEA	27,027	31,5	60	—	√
720 x 480P6016:9	CEA	27,027	31,5	60	—	√
1280 x 720P5916:9	CEA	74,175	44,955	59,939	—	√
1280 x 720P6016:9	CEA	74,25	45	60	—	√
1440 x 480P604:3	CEA	54,054	31,5	60	—	√



# APÉNDICE

Temporización de señal	Referencia	Frecuencia de reloj	Frecuencia horizontal	Frecuencia vertical	HDMI	USB-C
		MHz	KHz	Hz		
1440 x 480P5916:9	CEA	54	31.469	59.94	—	√
1440 x 480P6016:9	CEA	54.054	31.5	60	—	√
1920 x 1080P5916:9	CEA	148.35	67.432	59.939	—	√
1920 x 1080P6016:9	CEA	148,5	67,5	60	—	√
720 x 576P504:3	CEA	27	31,25	50	—	√
720 x 576P5016:9	CEA	27	31,25	50	—	√
1280 x 720P5016:9	CEA	74,25	37,5	50	—	√
1440 x 576P5016:9	CEA	54	31,25	50	—	√
1920 x 1080P5016:9	CEA	148,5	56,25	50	—	√
1920 x 1080P2316:9	CEA	74,175	26,973	23,976	—	√
1920 x 1080P2416:9	CEA	74,25	27	24	—	√
1920 x 1080P2516:9	CEA	74,25	28,125	25	—	√
1920 x 1080P2916:9	CEA	74,175	33,716	29,97	—	√
1920 x 1080P3016:9	CEA	74,25	33,75	30	—	√
720(1440) x 480i	CEA	27	15,734	59,939	√	—
480p 59Hz	CEA	27	31,469	59,94	√	—
480p 60Hz	CEA	27,027	31,5	60	√	—
720(1440) x 576i	CEA	27	15,625	50	√	—
576p 50Hz	CEA	27	31,25	50	√	—
720p 60Hz	CEA	74,25	45	60	√	—
720p 59Hz	CEA	74,176	44,955	59,94	√	—
720p 50Hz	CEA	74,25	37,5	50	√	—
1080i 60Hz	CEA	74,25	33,75	60	√	—
1080i 59Hz	CEA	74,176	33,716	59,94	√	—
1080i 50Hz	CEA	74,25	28,125	50	√	—
1080p 60Hz	CEA	148,5	67,5	60	√	—
1080p 50Hz	CEA	148,5	56,25	50	√	—
1080p 30Hz	CEA	74,25	33,75	30	√	—
1080p 29Hz	CEA	74,176	33,716	29,97	√	—
1080p 25Hz	CEA	74,25	28,125	25	√	—
1080p 24Hz	CEA	74,25	27	24	√	—
1080p 23Hz	CEA	74,176	26,973	23,976	√	—
3840 x 2160 60Hz	CEA	594	135	60	√	√
3840 x 2160 50Hz	CEA	594	112,5	50	√	√
3840 x 2160 30Hz	CEA	297	67,5	29,97	√	√
3840 x 2160 25Hz	CEA	297	56,25	25	√	√
3840 x*2160 24Hz	CEA	297	54	23,982	√	√

# APÉNDICE

## 6.4 Solucionar problemas

Síntoma	Causa posible	Solución
No se muestra ninguna imagen	<ul style="list-style-type: none"> <li>• El cable de alimentación ha sido desconectado.</li> <li>• El interruptor de alimentación principal situado en la parte inferior de la pantalla no está conectado.</li> <li>• La entrada seleccionada no tiene conexión.</li> <li>• La pantalla se encuentra en el modo de espera.</li> </ul>	<ol style="list-style-type: none"> <li>1 Enchufe el cable de alimentación.</li> <li>2 Asegúrese de que la alimentación está conectada.</li> <li>3 Enchufe una conexión de señal a la pantalla.</li> </ol>
Se muestran interferencias en la pantalla o se escucha ruido	La causa de estas anomalías reside en los aparatos eléctricos o luces fluorescentes de los alrededores.	Coloque la pantalla en otra ubicación para comprobar si las interferencias se reducen o conecte la pantalla a otra toma de corriente.
El color no es normal	El cable de señal no está conectado correctamente.	Asegúrese de que el cable de señal esté conectado firmemente a la pantalla.
La imagen aparece distorsionada con patrones no habituales	<ul style="list-style-type: none"> <li>• El cable de señal no está conectado correctamente.</li> <li>• El cable de señal supera las propiedades de la pantalla.</li> </ul>	<ul style="list-style-type: none"> <li>• Asegúrese de que el cable de señal está conectado firmemente.</li> <li>• Compruebe si la fuente de señal de vídeo supera el intervalo de la pantalla. Compruebe las especificaciones en la sección de especificaciones de la pantalla.</li> </ul>
La imagen de la pantalla no ocupa toda la pantalla	El formato de imagen no está establecido correctamente.	Abra el menú Fuente y pruebe los distintos formatos de relación de aspecto. Consulte la sección "3.2 Selecting the Input Source Signal".
Se escucha sonido pero no hay imagen	El cable de señal de la fuente no está correctamente conectado.	Asegúrese de que las entradas de vídeo y sonido están correctamente conectadas.
Se ve la imagen pero no se escucha el sonido	<ul style="list-style-type: none"> <li>• El cable de señal de la fuente no está correctamente conectado.</li> <li>• El volumen está establecido en su valor mínimo.</li> <li>• La función Silencio está activada.</li> <li>• No hay un altavoz externo conectado.</li> </ul>	<ul style="list-style-type: none"> <li>• Asegúrese de que las entradas de vídeo y sonido están correctamente conectadas.</li> <li>• Presione el botón <math>\oplus</math> del mando a distancia para escuchar el sonido.</li> <li>• Desactive la función Silencio mediante el botón <math>\otimes</math> del mando a distancia.</li> <li>• Conecte los altavoces externos y ajuste el volumen a un nivel adecuado.</li> </ul>

# APÉNDICE

Síntoma	Causa posible	Solución
Algunos elementos de la imagen no se iluminan	Es posible que algunos píxeles de la pantalla no se iluminen.	Esta pantalla está fabricada con tecnología de alta precisión. Sin embargo, en ocasiones, es posible que algunos píxeles de la pantalla no puedan mostrarse. Esto no es un problema de funcionamiento.
La respuesta del sistema es lenta o el sistema se cae.	<ul style="list-style-type: none"> <li>• Hay demasiadas aplicaciones ejecutándose en el fondo.</li> <li>• El funcionamiento normal del sistema se ve afectado por las condiciones atmosféricas, por ejemplo, una tormenta.</li> </ul>	Desconecte su pantalla interactiva de la toma de corriente y espere unos 1-2 minutos. A continuación, vuelva a conectar el cable de alimentación y reinicie la pantalla.
La respuesta táctil es lenta o no funciona bien.	Hay demasiadas aplicaciones ejecutándose en el fondo.	<ul style="list-style-type: none"> <li>• Cierre las aplicaciones que no está utilizando.</li> <li>• Reinicie el sistema.</li> </ul>
La respuesta táctil es lenta o no funciona bien.	Hay demasiadas aplicaciones ejecutándose en el fondo.	<ul style="list-style-type: none"> <li>• Cierre las aplicaciones que no está utilizando.</li> <li>• Reinicie el sistema.</li> </ul>
No se puede conectar al Wi-Fi	El módulo Wi-Fi no está instalado en la pantalla interactiva o no está instalado de forma adecuada.	(Vuelva a)instalar el módulo Wi-Fi en la pantalla interactiva. Consulte la página 21.

# CAPÍTULO 7: ESPECIFICACIONES

## 7.1 Especificaciones de la pantalla

		IFP6504P-AO	IFP7504P-AO	IFP8604P-AO
Panel	Tipo de panel	LCD TFT con retroiluminación de LED (tecnología IPS)	LCD TFT con retroiluminación de LED (tecnología IPS)	LCD TFT con retroiluminación de LED (tecnología IPS)
	Tamaño del panel	64,5"	74,5"	85,6"
	Resolución máxima	UHD 3840 x 2160	UHD 3840 x 2160	UHD 3840 x 2160
	Densidad de píxel	0,372 mm	0,430 mm	0,494mm
	Brillo	400 cd/m <sup>2</sup>	400 cd/m <sup>2</sup>	400 cd/m <sup>2</sup>
	Relación de contraste	1200:1	1200:1	1200:1
	Ángulo de visión (H/V)	178°/178°	178°/178°	178°/178°
	Color de visualización	1,07G de colores (10 bits)	1,07G de colores (10 bits)	1,07G de colores (10 bits)
	Tiempo de respuesta	5 ms	5 ms	5 ms
	Tratamiento de la superficie	Neblina del 25 %, 2H, antideslumbrante	Neblina del 25 %, 3H, antideslumbrante	Neblina del 25 %, 3H, antideslumbrante
Frecuencia (H/V)	Frec. H	30 kHz-135 kHz	30 kHz-135 kHz	30 kHz-135 kHz
	Frec. V	30 Hz-76 Hz	30 Hz-76 Hz	30 Hz-76 Hz
Entrada	HDMI	2.1 x 1	2.1 x 1	2.1 x 1
	USB-C	x 1 (PD: 60 W)	x 1 (PD: 60 W)	x 1 (PD: 60 W)
Salida	HDMI	2.1 x 1	2.1 x 1	2.1 x 1
Control externo	Entrada RS232	D-Sub de 9 contactos	D-Sub de 9 contactos	D-Sub de 9 contactos
	LAN (RJ45)	RJ45 x 2	RJ45 x 2	RJ45 x 2
Sistema empotrado	Sistema operativo	Android 13.0	Android 13.0	Android 13.0
	CPU	Cortex A76+A55	Cortex A76+A55	Cortex A76+A55
	Memoria	8 G	8 G	8 G
	Almacenamiento	128 G	128 G	128 G
Otra conectividad	USB	USB 3.0 x 5 (reproducción multimedia) Tipo-C (PD: 60 W)	USB 3.0 x 5 (reproducción multimedia) Tipo-C (PD: 60 W)	USB 3.0 x 5 (reproducción multimedia) Tipo-C (PD: 60 W)
	Ranura OPS	Sí	Sí	Sí
Audio	Salida de audio	S/PDIF	S/PDIF	S/PDIF
	Altavoces internos	15 W x 2	15 W x 2	15 W x 2
Pantalla táctil	Tecnología	Marco táctil infrarrojo	Marco táctil infrarrojo	Marco táctil infrarrojo
	Precisión posicional	±1 mm	±1 mm	±1 mm
	Interfaz de panel	USB (Type-B)	USB (Type-B)	USB (Type-B)
	Plug & Play de un solo toque	Windows 2000/XP/Vista/CE 6.0 macOS	Windows 2000/XP/Vista/CE 6.0 macOS	Windows 2000/XP/Vista/CE 6.0 macOS
	Compatibilidad multitáctil mediante controlador	40 puntos táctiles para Windows 7/8/10/11 20 puntos para Android/Linux (kernel 3.5 y superior) Chrome 39 o superior	40 puntos táctiles para Windows 7/8/10/11 20 puntos para Android/Linux (kernel 3.5 y superior) Chrome 39 o superior	40 puntos táctiles para Windows 7/8/10/11 20 puntos para Android/Linux (kernel 3.5 y superior) Chrome 39 o superior
	Compatibilidad Multi-touch por Controlador	Pantalla táctil de 20 puntos para macOS (compatible con el controlador UPDD)	Pantalla táctil de 20 puntos para macOS (compatible con el controlador UPDD)	Pantalla táctil de 20 puntos para macOS (compatible con el controlador UPDD)
Cámara	Resolución	8 M	8 M	8 M
	Píxel	3840x2106 (30 fps)	3840x2106 (30 fps)	3840x2106 (30 fps)
	Micrófono	8-Array	8-Array	8-Array
Alimentación	Requisitos de alimentación	100~240 CA, 50 Hz~60 Hz	100~240 CA, 50 Hz~60 Hz	100~240 CA, 50 Hz~60 Hz
	Modo encendido	185 W (encendido)	235 W (encendido)	350 W (encendido)
	Modo de espera	< 0,5 W	< 0,5 W	< 0,5 W
	Modo Apagado	0 W	0 W	0 W
	Fuente de alimentación	Interna	Interna	Interna

# ESPECIFICACIONES

		IFP6504P-AO	IFP7504P-AO	IFP8604P-AO
Cristal	Grosor	3,2 mm (0,13")	3,2 mm (0,13")	3,2 mm (0,13")
	Dureza MOHS	5	5	5
	Dureza del Lápiz	8H	8H	8H
	Clasificación IK	IK08	IK08	IK08
	Brillo	≤0,3 um	≤0,3 um	≤0,3 um
	Neblina	3%~8%	3%~8%	3%~8%
Condiciones de funcionamiento	Temperatura	0°C-40°C (32°F-104°F)	0°C-40°C (32°F-104°F)	0°C-40°C (32°F-104°F)
	Humedad	20 %-80 % (sin condensación)	20 %-80 % (sin condensación)	20 %-80 % (sin condensación)
Condiciones de almacenamiento	Temperatura	-10°C-60°C (-14°F-140°F)	-10°C-60°C (-14°F-140°F)	-10°C-60°C (-14°F-140°F)
	Humedad	10%-80 % (sin condensación)	10%-80 % (sin condensación)	10%-80 % (sin condensación)
Montaje	VESA FPMPMI	Sí (600 x 400 mm)	Sí (800 x 400 mm)	Sí (800 x 600 mm)
Dimensiones	Con soporte (AN x AL x FO)	1482,1 x 929,9 x 117,5 mm (58,4" x 36,6" x 4,6")	1716,5 x 1062,9 x 123,9 mm (67,6" x 41,8" x 4,9")	1961,8 x 1200,9 x 123,9 mm (77,2" x 47,3" x 4,9")
	Sin soporte (AN x AL x FO)	1482,1 x 929,9 x 86 mm (58,4" x 36,6" x 3,4")	1716,5 x 1062,9 x 86 mm (67,6" x 41,8" x 3,4")	1961,8 x 1200,9 x 86 mm (77,2" x 47,3" x 3,4")
	Paquete (L x A x F)	1600,0 x 220,0 x 1045 mm (63,0" x 8,7" x 41,1")	1900,0 x 225,0 x 1160 mm (74,8" x 8,9" x 45,7")	2160,0 x 225,0 x 1310 mm (85,0" x 8,9" x 51,6")
Peso	Con soporte	43,3 kg (95,5 lb)	57,3 kg (126,3 lb)	72,0 kg (158,7 lb)
	Sin soporte	40,5 kg (89,3 lb)	50,7 kg (111,8 lb)	68,7 kg (151,4 lb)
	Presentación	49,5 kg (109,1 lb)	65,3 kg (144,0 lb)	81,4 kg (179,5 lb)

## Nota:

- ◆ Todas las especificaciones están sujetas a cambio sin previo aviso.

## 7.2 Dimensiones físicas

### IFP6504P-AO

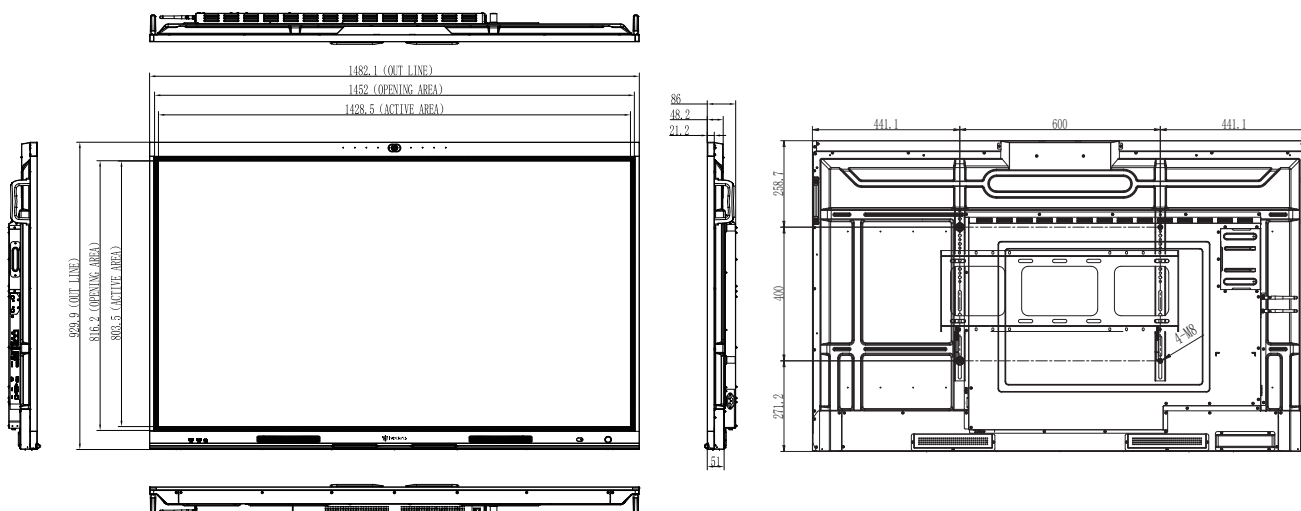

# ESPECIFICACIONES

## IFP7504P-AO

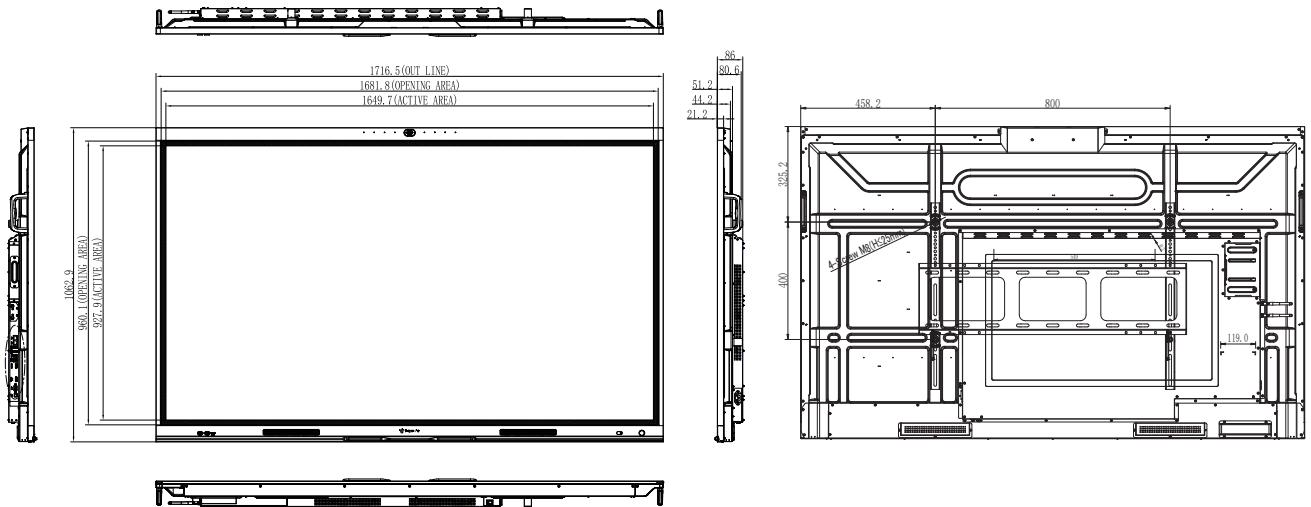

## IFP8604P-AO

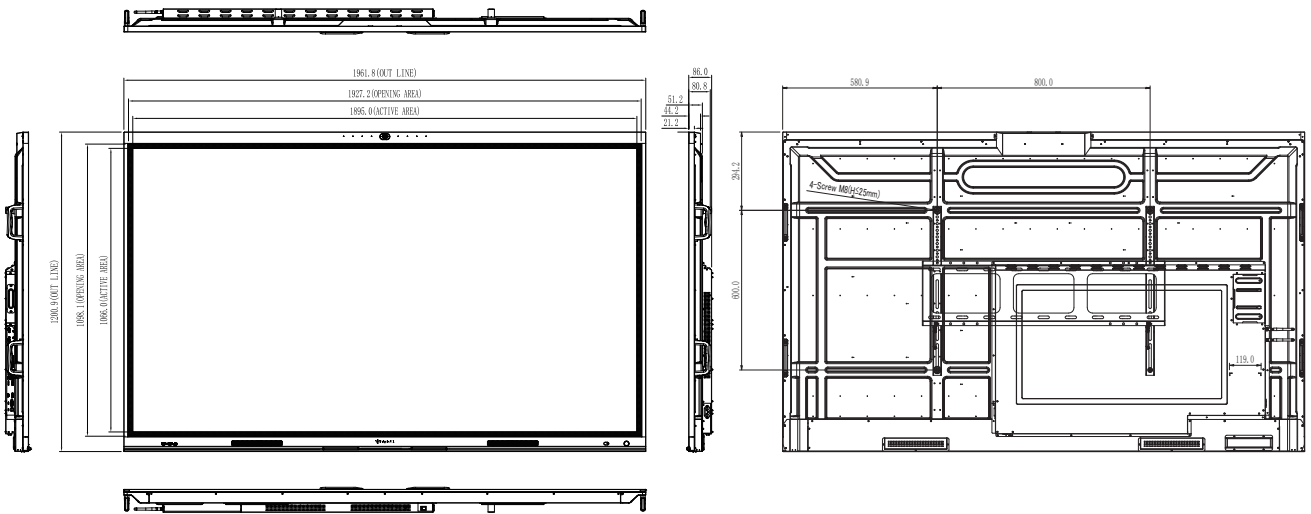

## AG Neovo

Company Address: 5F-1, No. 3-1, Park Street, Nangang District, Taipei, 11503, Taiwan.

Copyright © 2025 AG Neovo. All rights reserved.

I64PA0/ I74PA0/ I84PA0\_UM\_V010