



THE DISPLAY CHOICE
OF PROFESSIONALS™

RX-2202 LCD монитор

Руководство ПОЛЬЗОВАТЕЛЯ

www.agneovo.com

ОГЛАВЛЕНИЕ

Информация по технике безопасности

Требования FCC (Federal Communications Commission).....	4
WEEE.....	5

Меры предосторожности

Примечание.....	6
Меры предосторожности при настройке.....	6
Меры предосторожности при использовании.....	7
Чистка и уход.....	7
Дополнительные примечания.....	8

Глава 1: Описание продукта

1.1 Комплектация.....	9
1.2 Подготовка для установки на стену.....	10
1.2.1 Настенное крепление.....	10
1.2.2 Снятие подставки.....	11
1.3 Обзор LCD монитора.....	12
1.3.1 Вид спереди и кнопки клавиатуры.....	12
1.3.2 Вид сзади.....	13

Глава 2: Подключение

2.1 Подключение питания.....	14
2.2 Подключение входных источников сигналов.....	15
2.2.1 Подключение компьютера.....	15
Использование кабелей VGA.....	15
Использование кабелей DVI.....	15
Использование кабелей HDMI.....	16
Использование кабелей DisplayPort.....	16
Использование кабелей RS232.....	17
Использование аудиокабелей.....	17
2.2.2 Подключение видеоустройства.....	18
Использование кабелей Composite (CVBS).....	18
Использование кабелей S-Video.....	19
Использование кабелей HDMI.....	19
Использование кабелей DisplayPort.....	20

Глава 3: Использование LCD монитора

3.1 Включение питания.....	21
3.2 Выбор источника входного сигнала.....	21
3.3 Регулировка громкости.....	22
3.3.1 Отключение звука.....	22
3.4 Выбор предпочтительных настроек изображения.....	22
3.5 Использование Picture-in-Picture (PIP).....	23
3.5.1 Параметры PIP/PBP.....	23
3.5.2 Переключение PIP/PBP.....	24

ОГЛАВЛЕНИЕ

3.6 Использование функции FREEZE	24
3.7 Использование функции автоматической настройки.....	25
3.8 Использование функции ROTATE	25
3.9 Блокировка экранного (OSD) меню.....	26
Глава 4: Экранное меню	
4.1 Использование экранного (OSD) меню.....	27
4.2 Структура экранного (OSD) меню	29
Глава 5: Настройка LCD монитора	
5.1 Яркость (Brightness)	32
5.2 Цветовая температура (Colour Temp.)	34
5.3 Настройка изображения (Image Setting)	35
5.4 Соотношение сторон (Aspect Ratio)	38
5.5 Настройки картинки в картинке (PIP Setting).....	39
5.6 Anti-Burn-in.....	41
5.7 Настройка экранного меню (OSD Setting).....	42
5.8 Настройка аудио (Audio Setting)	43
5.9 Система 1 (System 1).....	44
5.10 Система 2 (System 2).....	46
5.11 Датчик EcoSmart (EcoSmart Sensor).....	47
5.12 Выбор входа (Input Select)	49
Глава 6: Приложение	
6.1 Предупреждающие сообщения	50
6.2 Поддерживаемые разрешения.....	51
6.3 Устранение неисправностей.....	52
6.4 Транспортировка LCD монитора	54
Глава 7: Технические характеристики	
7.1 Технические характеристики монитора	55
7.2 Размеры монитора	56
7.2.1 Размеры RX-2202	56

ИНФОРМАЦИЯ ПО ТЕХНИКЕ БЕЗОПАСНОСТИ

Требования FCC (Federal Communications Commission)



Данное оборудование было проверено и признано соответствующим ограничениям для цифровых устройств класса В в соответствии с частью 15 правил FCC. Эти ограничения предназначены для обеспечения разумной защиты от вредных помех в жилых помещениях. Это оборудование генерирует, использует и может излучать радиочастотную энергию и, если оно установлено и используется не в соответствии с инструкциями, может создавать вредные помехи для радиосвязи. Тем не менее, нет никакой гарантии, что помехи не возникнут при конкретной установке. Если это оборудование вызывает вредные помехи для приема радио или телевидения, что можно определить при выключении и включении оборудования, пользователю рекомендуется попытаться устранить помехи одним или несколькими из следующих способов:

- Измените направление или местоположение приемной антенны.
- Увеличьте расстояние между оборудованием и приемником.
- Подключите оборудование к розетке в цепи, отличной от той, к которой подключен приемник.
- Обратитесь за помощью к дилеру или опытному специалисту по теле- и радиотехнике.



Изменения или модификации, явно не одобренные стороной, ответственной за соответствие, могут лишить пользователя права на эксплуатацию оборудования.

При подключении этого монитора к компьютерному устройству используйте только радиочастотный экранированный кабель, поставляемый с монитором.

Во избежание повреждения, которое может привести к пожару или поражению электрическим током, не подвергайте устройство воздействию дождя или чрезмерной влажности.

THIS CLASS B DIGITAL APPARATUS MEETS ALL REQUIREMENTS OF THE CANADIAN INTERFERENCE-CAUSING EQUIPMENT REGULATIONS.



Данное устройство соответствует требованиям раздела 15 FCC. Процедуры эксплуатации должны соответствовать следующим условиям: (1) устройство не должно вызывать каких-либо вредных помех; и (2) данное устройство должно принимать любые полученные помехи, включая любые помехи из вне.

ИНФОРМАЦИЯ ПО ТЕХНИКЕ БЕЗОПАСНОСТИ

WEEE

Информация для пользователей, проживающих на территории Европейского Союза.

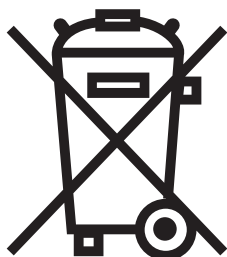

Символ на продукте или его упаковке означает, что этот продукт необходимо утилизировать отдельно от обычных бытовых отходов в конце срока его службы. Пожалуйста, примите во внимание, что вы несете ответственность за утилизацию электронного оборудования в центрах переработки, чтобы помочь сохранить природные ресурсы. Каждая страна в Европейском Союзе должна иметь свои центры сбора для переработки электрического и электронного оборудования. Для получения информации о месте утилизации отходов обращайтесь в местный орган по управлению отходами электрического и электронного оборудования или к продавцу, у которого вы приобрели продукт.



МЕРЫ ПРЕДОСТОРОЖНОСТИ



CAUTION
RISK OF ELECTRIC SHOCK
DO NOT OPEN



Условные обозначения

	Этот значок указывает на наличие потенциальной опасности, которая может привести к травме или повреждению продукта.
	Этот значок указывает на важную информацию по эксплуатации и обслуживанию.

Примечание

- Внимательно прочитайте данное руководство перед использованием LCD монитора и сохраняйте его для дальнейшего использования.
- Технические характеристики продукта и другая информация, приведенная в данном руководстве пользователя, приведены только для справки. Вся информация может быть отредактирована без уведомления. Обновленный контент можно загрузить с нашего веб-сайта по адресу www.agneovo.com.
- Чтобы защитить свои права как потребителя, не удаляйте наклейки с LCD монитора. Это может повлиять на определение гарантийного срока.

Меры предосторожности при настройке



Не размещайте LCD монитор рядом с источниками тепла, такими как обогреватель, вытяжной вентилятор или под прямыми солнечными лучами.



Не закрывайте и не блокируйте вентиляционные отверстия в корпусе.



Поместите LCD монитор на устойчивой платформе. Не устанавливайте LCD монитор там, где он может подвергаться вибрации или ударам.



Поместите LCD монитор в хорошо вентилируемом помещении.



Не размещайте LCD монитор вне помещения.



Не устанавливайте LCD монитор в пыльной или влажной среде.



Не проливайте жидкость и не вставляйте острые предметы на LCD монитор в вентиляционные отверстия. Это может привести к пожару, поражению электрическим током или повреждению LCD монитора.

МЕРЫ ПРЕДОСТОРОЖНОСТИ

Меры предосторожности при использовании



Используйте только шнур питания, поставляемый с LCD монитором.



Сетевая розетка должна быть установлена рядом с LCD монитором и легко доступна.



Если используется удлинитель с LCD монитором убедитесь, что общее потребление тока, подключенного к розетке, не превышает номинального значения.



Не ставьте никаких предметов на шнур питания. Не размещайте LCD монитор там, где можно на него наступить.



Если LCD монитор не будет использоваться в течение длительного периода времени, выньте вилку шнура питания из розетки.



Для отсоединения шнура питания держитесь за штепсельную головку. Не дергайте за шнур; это может привести к пожару или поражению электрическим током.



Не вынимайте вилку из розетки или не прикасайтесь к ней влажными руками.

Чистка и уход



LCD монитор оснащен оптическим стеклом NeoV™. Для очистки поверхности стекла и корпуса используйте мягкую ткань, слегка смоченную раствором мягкого моющего средства.



Не трите и не стучите по поверхности стекла острыми или абразивными предметами, такими как ручка или отвертка. Это может привести к царапинам на поверхности стекла.



Не пытайтесь самостоятельно обслуживать LCD монитор, обратитесь к квалифицированному обслуживающему персоналу. Открытие или снятие крышек может привести к поражению электрическим током или другим рискам.



Предупреждение:



Отсоедините кабель питания от розетки и обратитесь к

специалисту в следующих случаях:

- ◆ При повреждении шнура питания.
- ◆ Если LCD монитор упал или корпус поврежден.
- ◆ Если LCD монитор испускает дым или запах.



Предупреждение:



Потолочное крепление или крепление на любой другой горизонтальной

поверхности над головой не рекомендуется.

Установка в нарушение инструкции может привести к нежелательным последствиям, особенно к травмам людей и повреждению имущества. Пользователям, которые уже установили монитор на потолке или на любой другой горизонтальной поверхности, настоятельно рекомендуется обратиться в AG Neovo за консультациями и решениями, которые помогут обеспечить максимально приятное и полноценное отображение.

МЕРЫ ПРЕДОСТОРОЖНОСТИ

Дополнительные примечания

Для поддержания стабильной световой характеристики рекомендуется использовать режим низкой яркости.

В связи с продолжительностью жизни ламп подсветки, яркость LCD монитора может уменьшаться со временем.

Если статические изображения отображаются в течении длительного времени, изображение может оставить отпечаток на экране. Это называется остаточное изображение или выгорание.

Для предотвращения появления остаточного изображения, выполните одно из следующих действий:

- Установите на мониторе функцию выключения через определенное время бездействия.
- Используйте заставку которая движется, или полную заливку экрана белым цветом.
- Регулярно меняйте фон рабочего стола.
- Отрегулируйте LCD монитор в соответствии с настройками низкой яркости.
- Выключайте LCD монитор когда система не используется.

Что делать если на LCD мониторе отображается остаточное изображение:

- Выключите LCD монитор на длительное время. Это может быть несколько часов или несколько дней.
 - Используйте экранную заставку и запускайте ее в течении длительного времени.
 - Используйте черно-белое изображение в течении длительного времени.
-

Когда LCD монитор перемещается из одной комнаты в другую или происходит внезапное изменение температуры окружающей среды от низкой до высокой, на поверхности стекла или внутри него может образоваться конденсат. В этом случае не включайте LCD монитор, пока он не исчезнет.

Из-за влажных погодных условий, может формироваться конденсат под стеклом, это исчезнет через несколько дней или как только погода стабилизируется.

Панель LCD монитора состоит из нескольких миллионов микро-транзисторов. Это нормально, когда несколько транзисторов выходят из строя и меняют цвет. Это приемлемо и не считается браком.

ГЛАВА 1: ОПИСАНИЕ ПРОДУКТА

1.1 Комплектация

При распаковке проверьте включены ли в комплект следующие элементы. Если какой-либо из них отсутствует или поврежден, обратитесь к вашему поставщику.

LCD монитор

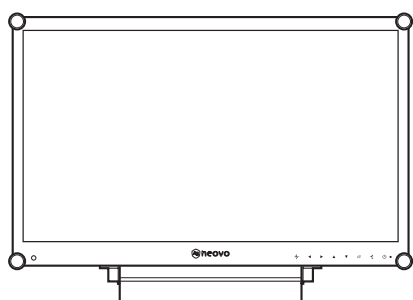

Руководство пользователя

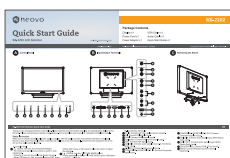

Адаптер питания

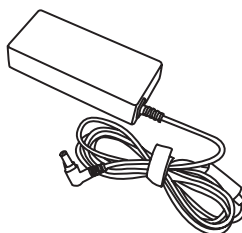

Шнур питания

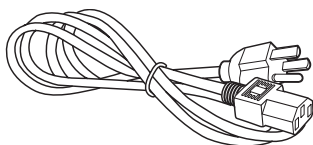

VGA кабель

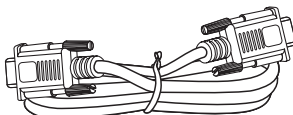

Audio кабель

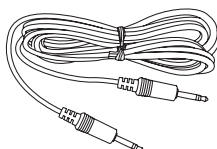

Гарантийный талон

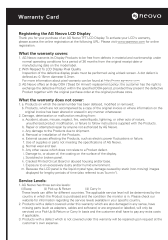

Примечание:

Необходимо использовать только прилагаемый адаптер питания:

- ◆ DELTA ELECTRONICS, INC.
Номер модели: ADP-40DD B
Рейтинг: 12V/3.33A

Примечание:

- ◆ Изображения только для справки. Фактические предметы могут отличаться.

ОПИСАНИЕ ПРОДУКТА

1.2 Подготовка для установки на стену

1.2.1 Настенное крепление

1 Снимите подставку.

Смотрите процедуры ниже.

2 Настенное крепление LCD монитора.

Привинтите монтажный кронштейн к отверстиям VESA на задней панели LCD монитора.

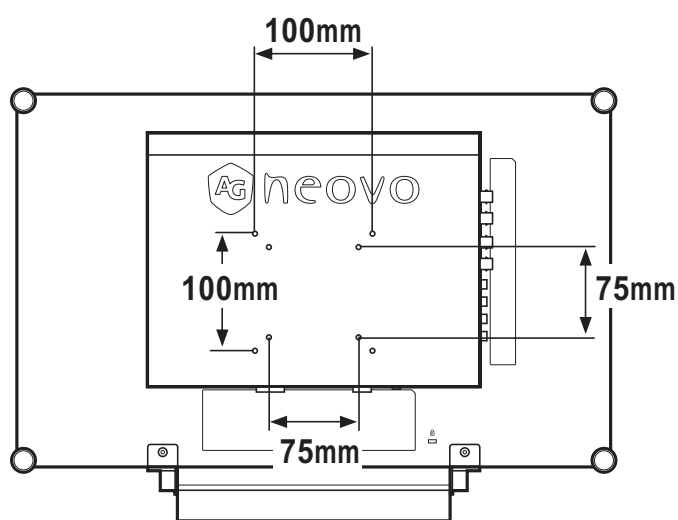

Примечание:

Чтобы защитить стеклянную панель, положите полотенце или мягкую ткань перед установкой LCD монитора.



Предупреждение:



Потолочное крепление или крепление на любой другой горизонтальной

поверхности над головой не рекомендуется. Установка в нарушение инструкций может привести к нежелательным последствиям, в частности к травмам людей и повреждению имущества. Пользователям, которые уже установили монитор на потолке или на любой другой горизонтальной поверхности, настоятельно рекомендуется обратиться в AG Neovo за консультациями и решениями, которые помогут обеспечить максимально приятное и полноценное отображение.

Примечание:

Примите меры для предотвращения падения LCD монитора и уменьшения возможных травм, а также повреждения в случае землетрясения или других бедствий.

- ◆ Используйте только комплект для настенного монтажа размером 75 x 75 мм и 100 x 100 мм, рекомендованный AG Neovo.
- ◆ Закрепите LCD монитор на прочной стене, достаточно прочной, чтобы выдержать его вес.

ОПИСАНИЕ ПРОДУКТА

1.2.2 Снятие подставки

- 1 Положите LCD монитор лицевой стороной вниз на ровную плоскую поверхность.
- 2 Извлеките винты*, крепящие подставку с LCD монитором.
- 3 Снимите подставку.

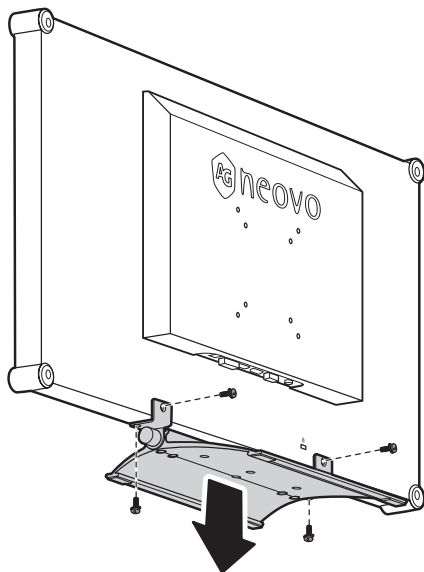

Примечание:

(*) Размер винта М4 х 10мм.

ОПИСАНИЕ ПРОДУКТА

1.3 Обзор LCD монитора

1.3.1 Вид спереди и кнопки клавиатуры

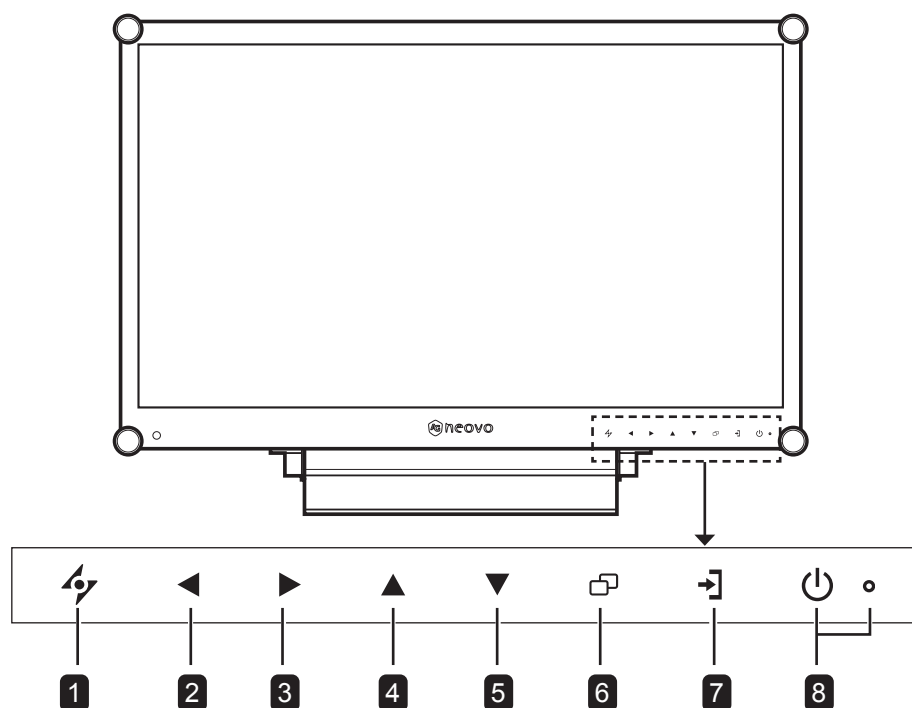

1 AUTO

Горячая клавиша: Автоматическая настройка / Поворот

- Для источника входного сигнала VGA нажмите, чтобы выполнить автоматическую настройку.
- Нажмите и удерживайте в течение 3 секунд, чтобы включить функцию поворота.
- Когда OSD меню включено, нажмите, чтобы закрыть OSD меню или выйти из подменю.

2 LEFT

Горячая клавиша: Регулировка громкости звука

- Нажмите для отображения панели громкости. Затем нажмите клавишу LEFT, чтобы уменьшить громкость.
- Когда OSD меню включено, нажмите, чтобы выбрать параметр или изменить настройки.

3 RIGHT

Горячая клавиша: Заморозка экрана

- Нажмите, чтобы активировать заморозку экрана. Чтобы деактивировать, нажмите любую клавишу, кроме клавиши питания.
- Когда появится шкала громкости, нажмите, чтобы увеличить громкость.
- Когда экранное меню включено, нажмите для выбора опции, отрегулируйте настройки или войдите в подменю.

4 UP

Горячая клавиша: Выбор PIP / PBP

- Несколько раз нажмите для выбора опции PIP/PBP (PIP → PBP → OFF).
- Когда OSD меню включено, нажмите, чтобы выбрать параметр или изменить настройки.

5 DOWN

Горячая клавиша: Выбор PICTURE MODE

- Несколько раз нажмите для выбора опции PICTURE MODE (Standard → VIDEO).
- Когда OSD меню включено, нажмите, чтобы выбрать параметр или изменить настройки.
- Когда функция PIP включена, нажмите, чтобы поменять местами основное и дополнительное изображения PIP.

6 MENU

Нажмите для отображения/скрытия OSD меню.

7 SOURCE

Нажмите для выбора источника входного сигнала.

8 POWER и LED индикатор

- Нажмите, чтобы вкл./выкл. питание.
- Укажите рабочее состояние LCD монитора:
 - Горит зеленым, когда LCD монитор включен.
 - Горит желтым, когда LCD монитор находится в режиме ожидания.
 - Гаснет, когда LCD монитор выключен.

ОПИСАНИЕ ПРОДУКТА

1.3.2 Вид сзади

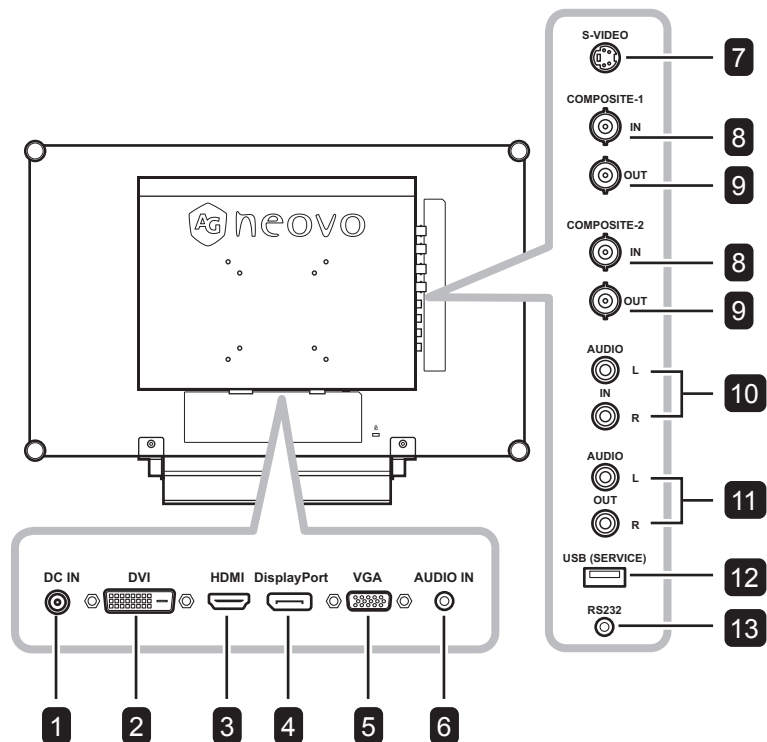

- 1 DC IN**
Подключите с помощью прилагаемого адаптера питания.
- 2 DVI**
Подключите входной сигнал DVI.
- 3 HDMI**
Подключите входной сигнал HDMI.
- 4 DisplayPort**
Подключите входной сигнал DisplayPort.
- 5 VGA**
Подключите входной сигнал VGA.
- 6 AUDIO IN**
Подключите вход аудиосигналов (3.5 mm Stereo Audio Jack).
- 7 S-VIDEO**
Подключите входной сигнал S-Video.
- 8 COMPOSITE-1/COMPOSITE-2 IN**
Подключите композитный (CVBS) входной сигнал.
- 9 COMPOSITE-1/COMPOSITE-2 OUT**
Подключите композитный (CVBS) выходной сигнал.
- 10 AUDIO IN**
Подключите вход аудиосигналов (RCA Stereo Audio Jack).
- 11 AUDIO OUT**
Подключите выход аудиосигналов (RCA Stereo Audio Jack).
- 12 USB (SERVICE)**
Подключите USB 2.0 для обслуживания.
- 13 RS232**
Подключите вход RS232 от внешнего оборудования.

ГЛАВА 2: ПОДКЛЮЧЕНИЕ

2.1 Подключение питания

- 1 Подключите шнур питания к адаптеру питания.
- 2 Подключите адаптер питания к входу питания постоянного тока на задней панели LCD монитора.
- 3 Подключите вилку шнура питания к розетке или источнику питания.

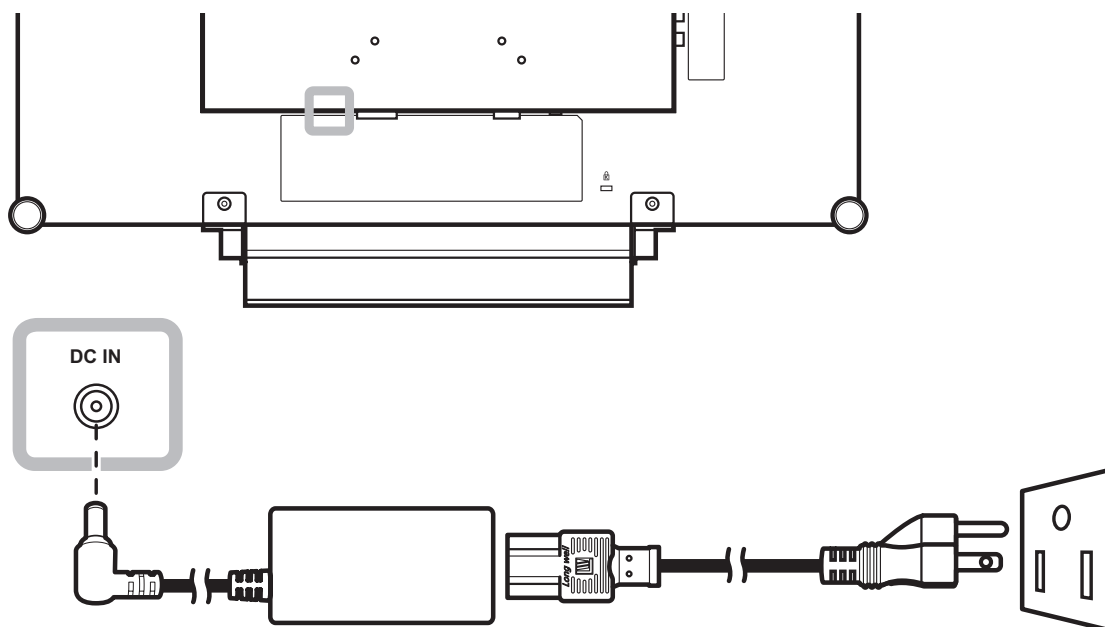

Внимание:

- ◆ Перед выполнением любых подключений убедитесь, что монитор не подключен к электрической сети. Подключение кабелей при включенном питании может привести к поражению электрическим током.



Внимание:

- ◆ При отсоединении шнура питания держите шнур питания за штепсельную вилку. Никогда не тяните за шнур.

ПОДКЛЮЧЕНИЕ

2.2 Подключение входных источников сигналов

2.2.1 Подключение компьютера

Использование кабелей VGA

Подсоедините один конец VGA-кабеля к разъему VGA на LCD мониторе, а другой - к разъему VGA компьютера.

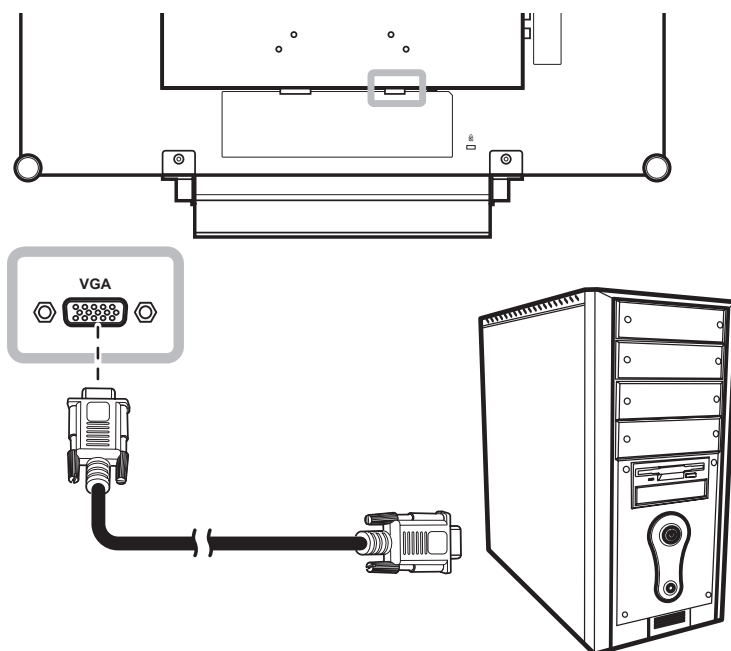

Использование кабелей DVI

Подключите один конец кабеля DVI (DVI-D) к разъему DVI на LCD мониторе, а другой конец - к разъему DVI компьютера.

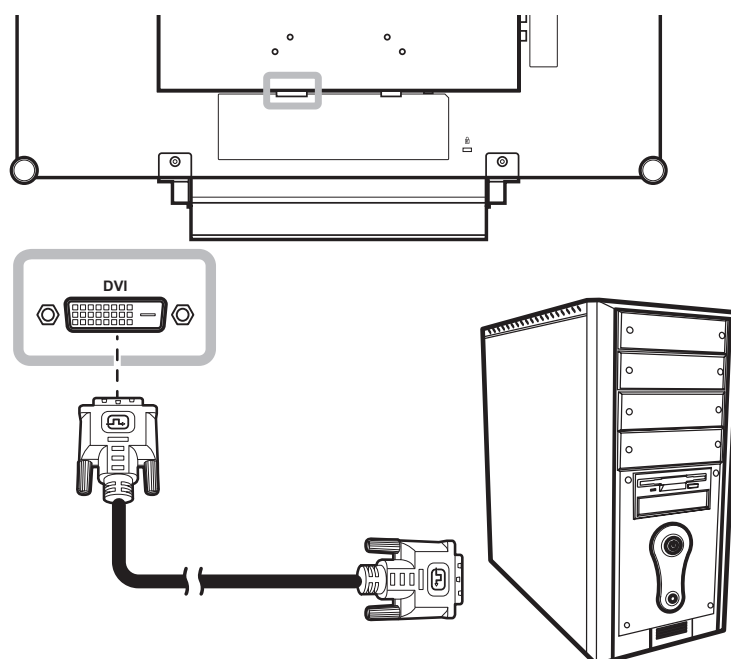

ПОДКЛЮЧЕНИЕ

Использование кабелей HDMI

Подключите один конец кабеля HDMI к разъему HDMI на LCD мониторе, а другой конец к разъему HDMI компьютера.

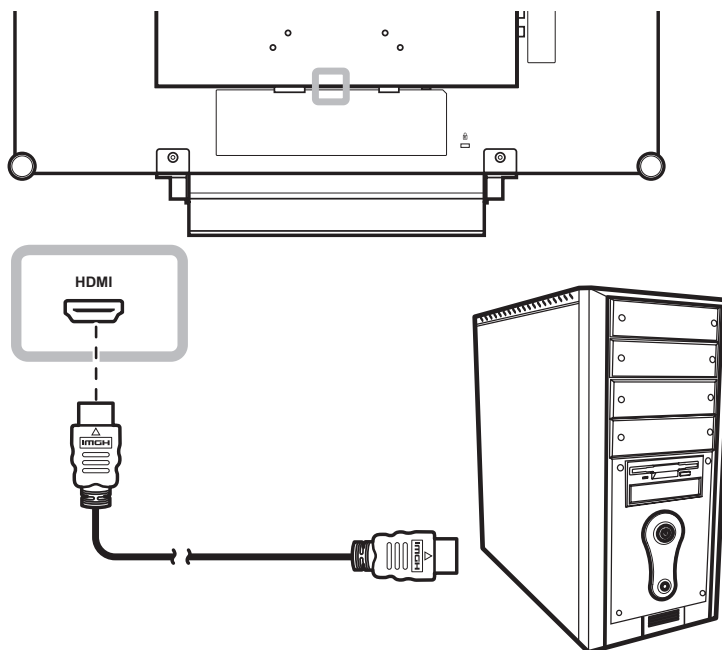

Использование кабелей DisplayPort

Подключите один конец кабеля DisplayPort к разъему DisplayPort на LCD мониторе, а другой конец - к разъему DisplayPort компьютера.

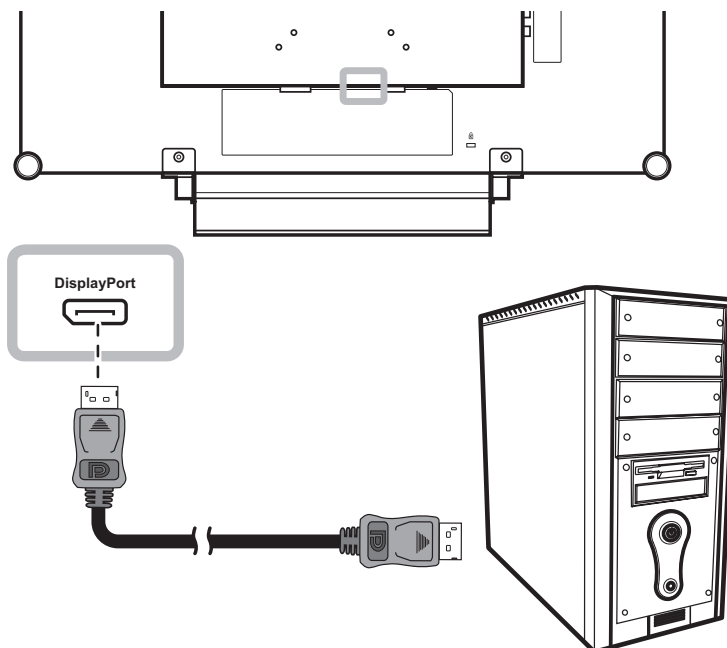

ПОДКЛЮЧЕНИЕ

Использование кабелей RS232

Подключите один конец кабеля RS232 к разъему RS232 на LCD мониторе, а другой конец - к разъему RS232 компьютера.

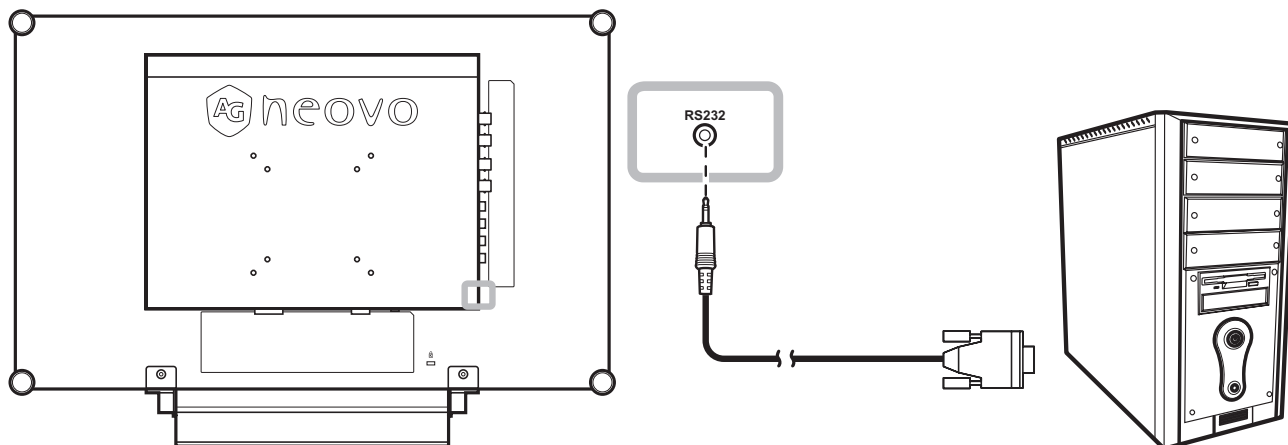

Использование аудиокабелей

Подключите один конец аудиокабеля к разъему AUDIO IN на задней панели LCD монитора, а другой конец — к разъему AUDIO OUT компьютера.

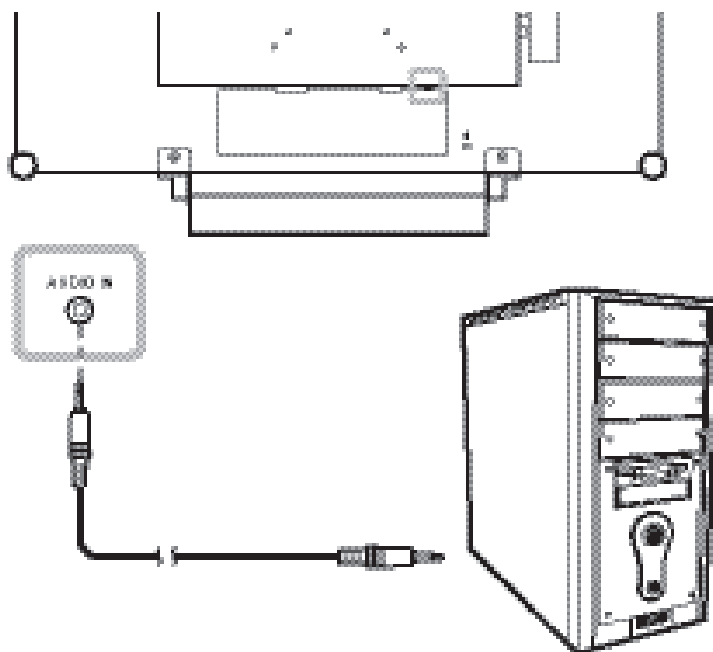

ПОДКЛЮЧЕНИЕ

2.2.2 Подключение видеоустройства

Использование кабелей Composite (CVBS)

Подключите один конец Composite (CVBS) кабеля к разъему COMPOSITE1 / COMPOSITE2 IN на LCD мониторе, а другой конец - к разъемам Composite (CVBS) вашего устройства.

Для аудиовхода подключите кабель RCA к разъемам аудиовхода на LCD мониторе и разъему аудиовыхода вашего устройства.

Для заикливания видео подключите один конец кабеля Composite (CVBS) к разъему COMPOSITE1/ COMPOSITE2 OUT на LCD мониторе, а другой конец - к разъему COMPOSITE1 / COMPOSITE2 IN дополнительного монитора.

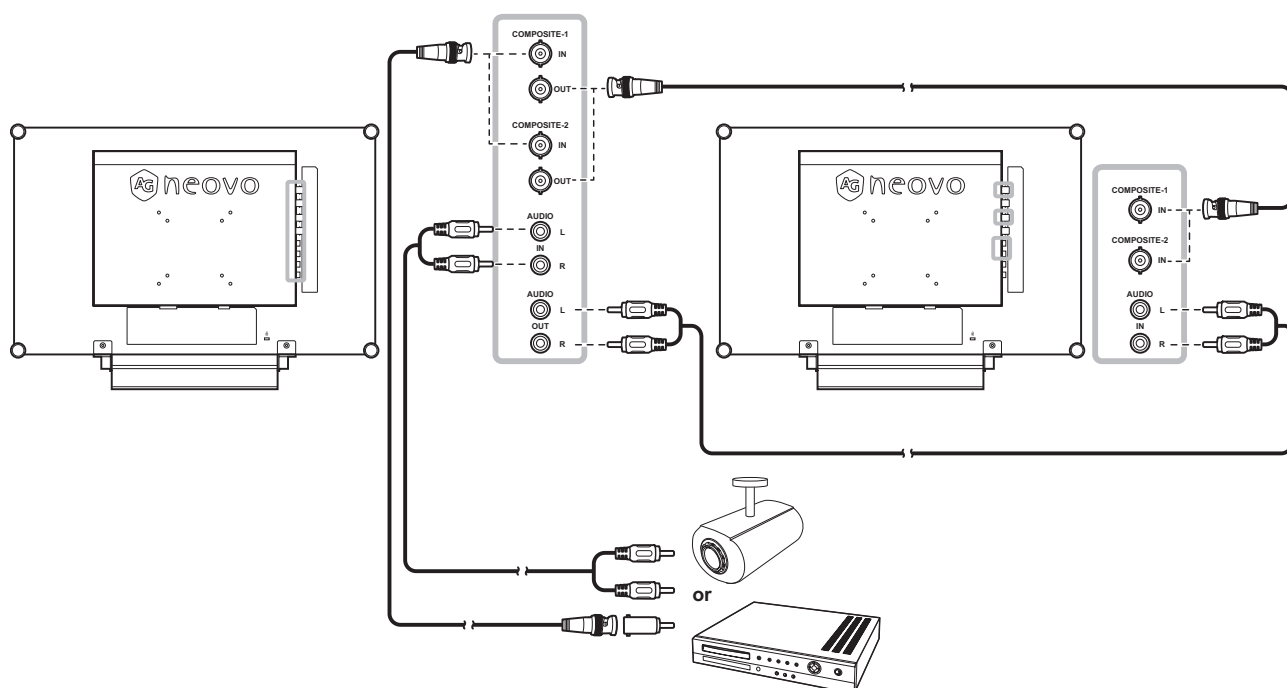

ПОДКЛЮЧЕНИЕ

Использование кабелей S-Video

Подключите один конец кабеля S-Video к разъему S-VIDEO на LCD мониторе, а другой конец - к разъему S-VIDEO вашего устройства.

Для аудиовхода подключите кабель RCA к разъемам аудиовхода на LCD мониторе и разъему аудиовыхода вашего устройства.

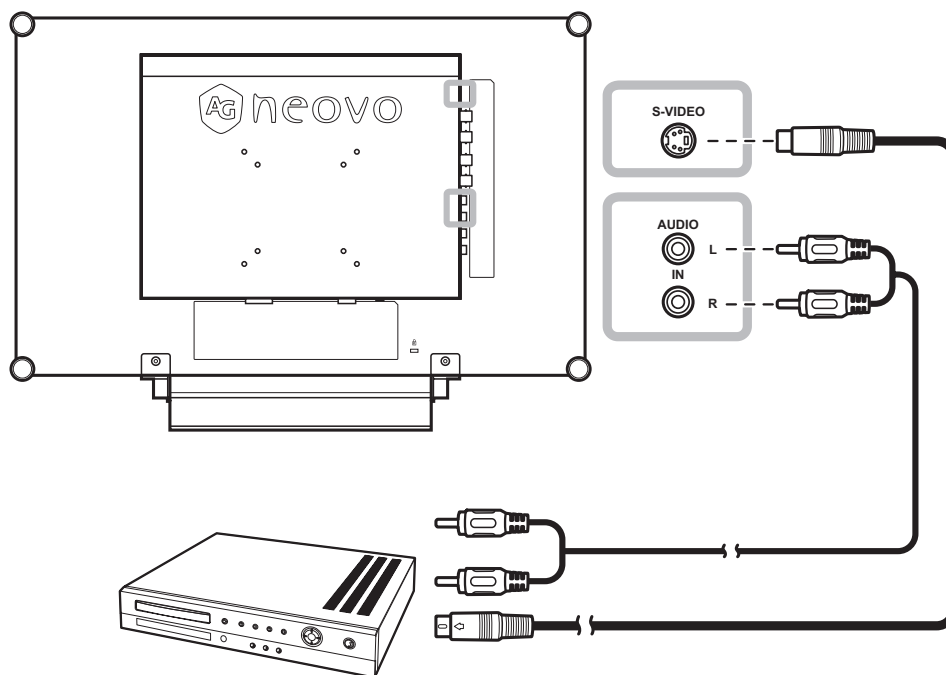

Использование кабелей HDMI

Подключите один конец кабеля HDMI к разъему HDMI на LCD мониторе, а другой - к разъему HDMI вашего устройства.

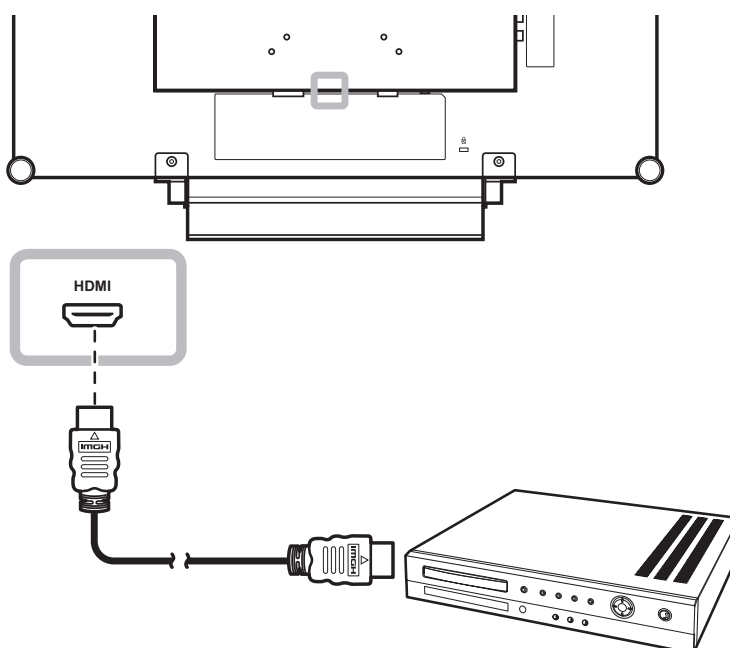

ПОДКЛЮЧЕНИЕ

Использование кабелей DisplayPort

Подключите один конец кабеля DisplayPort к разъему DisplayPort на LCD мониторе, а другой конец - к разъему DisplayPort вашего устройства.

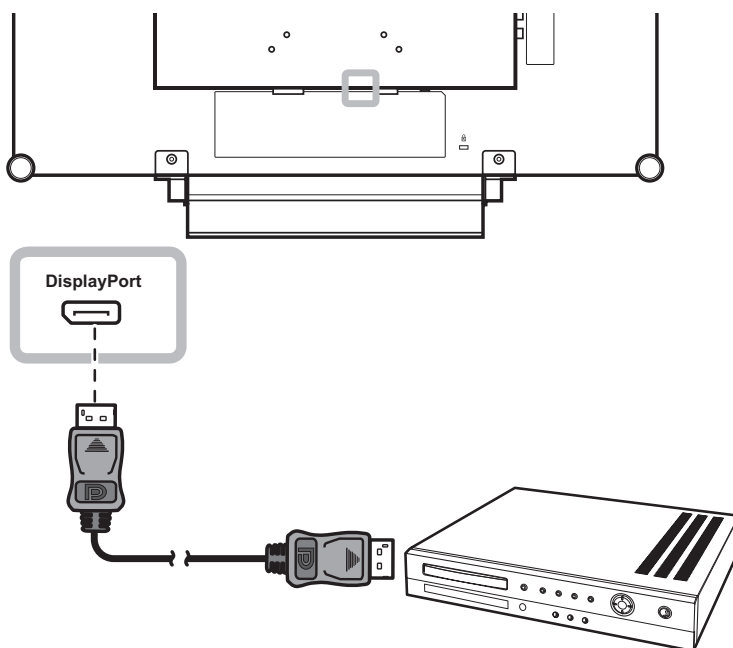

ГЛАВА 3: ИСПОЛЬЗОВАНИЕ LCD МОНИТОРА

3.1 Включение питания



Кнопка питания **POWER**
Светодиодный индикатор **LED**

- 1 Подсоедините шнур питания к адаптеру питания. Затем подключите адаптер питания к входу питания постоянного тока на задней панели LCD монитора.
- 2 Нажмите кнопку **POWER** чтобы включить LCD монитор. Светодиодный (LED) индикатор загорится **ЗЕЛЕНЫМ**. Когда LCD монитор включен, нажмите кнопку **POWER** чтобы выключить LCD монитор. Светодиодный (LED) индикатор погаснет.

3.2 Выбор источника входного сигнала



Кнопка **SOURCE**.....

- 1 Нажмите кнопку **SOURCE**, чтобы вызвать меню источника входного сигнала.



- 2 Нажмите кнопку **▲** или **▼**, чтобы выделить источник входного сигнала.
- 3 Нажмите кнопку **▶**, чтобы выбрать источник входного сигнала.

Примечание:

- ◆ LCD монитор потребляет электроэнергию, пока шнур питания подключен к электрической сети. Отсоедините шнур, чтобы полностью отключить питание.

Примечание:

- ◆ После выбора входного сигнала на экране на короткое время появляется сообщение о входном сигнале.

Например, выбран HDMI, отображается следующее сообщение.



- ◆ Если выбранный источник входного сигнала не подключен к LCD монитору или выключен, сообщение об отсутствии сигнала отображается на экране.



- ◆ Если разрешение или графическая карта подключенного компьютера установлены слишком высоко, отображается сообщение о выходе за пределы диапазона.



ИСПОЛЬЗОВАНИЕ LCD МОНИТОРА

3.3 Регулировка громкости



Горячая клавиша: **Audio Volume Adjustment**

- 1 Нажмите кнопку ◀, чтобы вызвать панель громкости.



- 2 Нажмите кнопку ▶, чтобы увеличить громкость, или кнопку ◀, чтобы уменьшить громкость.

3.3.1 Отключение звука

Нажмите одновременно кнопки ▶ и ◀, чтобы включить или выключить звук.

3.4 Выбор предпочтительных настроек изображения



Горячая клавиша: **Выбор PICTURE MODE**

Несколько раз нажмите кнопку ▼ для переключения между режимами изображения.

Возможны следующие варианты:

- STANDARD MODE: Настройки по умолчанию, которые подходят для большинства сред и типов видео.
- CCTV MODE: Настройки скорректированы для мониторинга CCTV.
- VIDEO MODE: Настройки скорректированы для видео.



ИСПОЛЬЗОВАНИЕ LCD МОНИТОРА

3.5 Использование Picture-in-Picture (PIP)

Функция Picture-in-Picture (PIP) и Picture-by-Picture (PBP) позволяет просматривать более одного входного источника сигнала на LCD мониторе.

3.5.1 Параметры PIP/PBP



----- Горячая клавиша: **Выбор PIP/PBP**

Несколько раз нажмите кнопку ▲ чтобы включить и прокрутить опции PIP/PBP.

Возможны следующие варианты:

- PIP On: Сигнал дополнительного источника отображается в сигнале основного источника.
- PBP (Picture-by-Picture): Сигналы основного и дополнительного источников отображаются рядом с одинаковыми размерами монитора.
- PIP Off: Функция PIP отключена, отображается только сигнал основного источника.

PIP On



PBP



PIP Off



Примечание:

- ◆ Сигналы основного источника и дополнительного источника можно установить в настройках PIP, см. стр. page 39.
- ◆ Некоторые комбинации входного сигнала не поддерживают PIP. Смотрите таблицу совместимости PIP на стр. page 47.

ИСПОЛЬЗОВАНИЕ LCD МОНИТОРА

3.5.2 Переключение PIP/PBP

Сигналы основного и дополнительного источников, установленные в настройке PIP / PBP, можно легко переключать с помощью клавиатуры.



Нажмите кнопку ▼, чтобы поменять местами основной источник и сигналы вспомогательного источника. Смотрите иллюстрацию ниже.



Примечание:

- ◆ Переключение PIP/PBP может быть выполнено только при включенной функции PIP, см. стр. page 39.

3.6 Использование функции FREEZE



Горячая клавиша: **Screen Freeze**

Функция FREEZE позволяет заморозить изображение на экране, но при этом продолжает воспроизведение в реальном времени до тех пор, пока изображение не разморозится.

Нажмите кнопку ►, чтобы включить замораживание экрана. На экране появится сообщение.



Для отключения можно нажать любую кнопку, кроме кнопки **POWER**.

ИСПОЛЬЗОВАНИЕ LCD МОНИТОРА

3.7 Использование функции автоматической настройки



Горячая клавиша: **Auto Adjustment/Rotate**

Функция автоматической настройки (Auto Adjustment) автоматически настраивает LCD монитор на оптимальные настройки, включая горизонтальное положение, вертикальное положение, часы и фазу.

Нажмите кнопку , чтобы выполнить автоматическую настройку. Сообщение автоматической настройки отображается на экране.



Во время автоматической регулировки экран слегка встряхивается в течение нескольких секунд.

Когда сообщение исчезнет, автоматическая настройка завершена.

3.8 Использование функции ROTATE

Функция ROTATE позволяет поворачивать изображение на экране на 180°.

Нажмите кнопку  на 3 секунды, чтобы повернуть изображение на 180°.



После поворота изображения

После выполнения ROTATE, снова нажмите и удерживайте кнопку  в течении 3 секунд, чтобы вернуть изображение в нормальное состояние.



Исходное изображение на экране

Примечание:

- ◆ Функция автоматической настройки доступна только во время входных сигналов VGA.
- ◆ Рекомендуется использовать функцию автоматической настройки при первом использовании LCD монитора или после изменения разрешения или частоты.
- ◆ Функцию автоматической настройки рекомендуется выполнять только в том случае, если изображение (не черное) отображается в полноэкранном режиме.

Примечание:

- ◆ Функцию поворота (ROTATE) можно выполнить, только если функция PIP выключена, см. strpage 39.

ИСПОЛЬЗОВАНИЕ LCD МОНИТОРА

3.9 Блокировка экранного (OSD) меню

Блокировка экранного (OSD) меню для защиты LCD монитора от посторонних пользователей или от случайного нажатия на клавиатуру.

Чтобы заблокировать экранное меню, нажмите и удерживайте кнопки клавиатуры, перечисленные ниже, не менее 5 секунд или до появления сообщения





Когда экранное меню заблокировано, все кнопки клавиатуры неактивны.

Тип блокировки экранного меню	Операция блокировки	Операция разблокировки
Блокировка всех кнопок	Нажмите и удерживайте кнопки ►, ▲, и ▼ одновременно в течение 5 секунд.	Для разблокировки выполните одно из следующих действий: <ul style="list-style-type: none">• Нажмите и удерживайте кнопки ►, ▲, и ▼ одновременно в течение 5 секунд или до появления экранного меню.• Нажмите и удерживайте кнопки ◀, ▲, и ▼ одновременно в течение 5 секунд или до появления экранного меню.
Заблокируйте все кнопки, кроме кнопки POWER .	Нажмите и удерживайте кнопки ◀, ▲, и ▼ одновременно в течение 5 секунд.	

ГЛАВА 4: ЭКРАННОЕ МЕНЮ

4.1 Использование экранного (OSD) меню

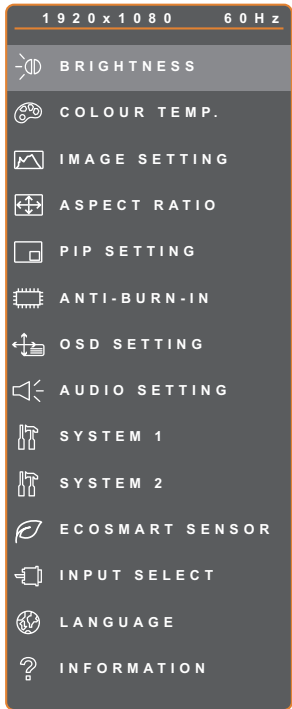
		Операция
1	<p>Показать экран главного меню.</p>  <p>Окно навигации</p>	<p>Нажмите кнопку .</p>
2	<p>Выберите меню.</p> 	<ol style="list-style-type: none">1 Нажмите кнопку ▲ или ▼.2 Нажмите кнопку ►, чтобы войти в подменю.

ЭКРАННОЕ МЕНЮ

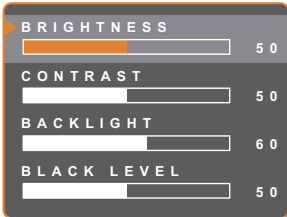
		Операция
3	Выберите пункт подменю.  <p>Выделенный элемент с оранжевой стрелкой указывает на активное подменю.</p>	Нажмите кнопку ▲ или ▼.
4	Отрегулируйте настройки.	Нажмите кнопку ◀ или ▶.
5	Выйдите из подменю.	Нажмите кнопку ⚡ или □, чтобы вернуться в предыдущее меню.
6	Закройте окно экранного меню.	Нажмите кнопку ⚡ или □ еще раз.

При изменении настроек все изменения сохраняются, когда пользователь выполняет следующие действия:

- Переходит в другое меню.
- Выходит из экранного меню.
- Ожидает исчезновения экранного меню.

Примечание: Доступность некоторых пунктов меню зависит от источника входного сигнала. Если меню недоступно, оно отключено и отображается серым цветом.

ЭКРАННОЕ МЕНЮ

4.2 Структура экранного (OSD) меню

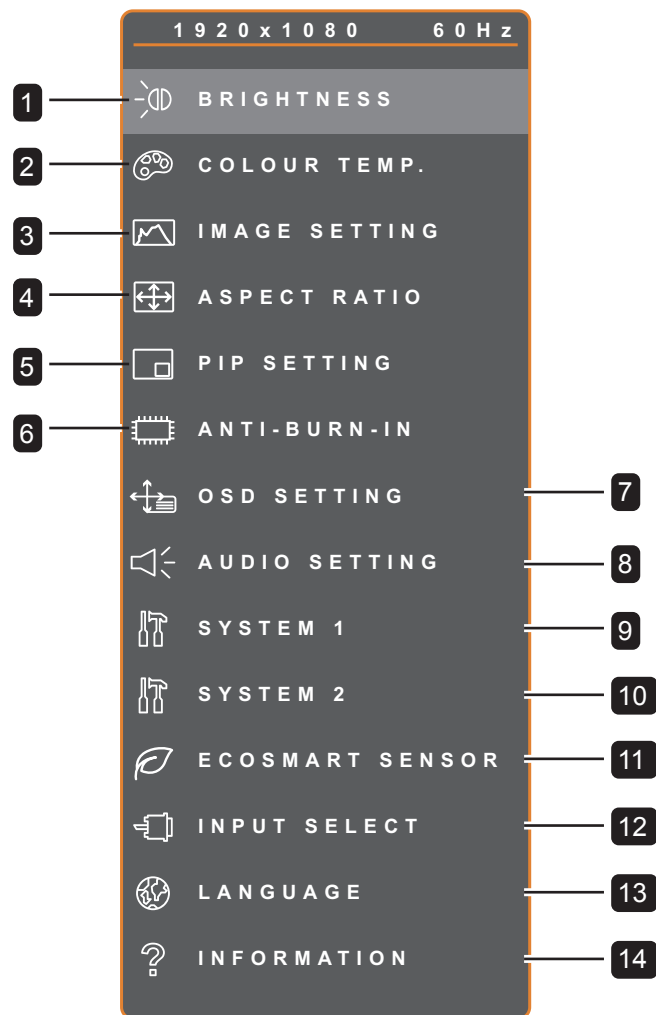

Главное меню	Подменю	Ссылка
1. Яркость (BRIGHTNESS)	<ul style="list-style-type: none"> • Яркость (BRIGHTNESS) • Контраст (CONTRAST) • Подсветка (BACKLIGHT) • Уровень черного (BLACK LEVEL) 	См.стр. 32.
2. Цветовая температура (COLOUR TEMP.)	<ul style="list-style-type: none"> • NEUTRAL • WARM • COOL • USER • AUTO COLOUR 	См.стр. 34.

ЭКРАННОЕ МЕНЮ

Главное меню	Подменю	Ссылка
3. Настройка изображения (IMAGE SETTING)	<ul style="list-style-type: none"> • Резкость (SHARPNESS) • Насыщенность (SATURATION) • Оттенок (TINT) • Гамма (GAMMA) • Цветовой диапазон (COLOUR RANGE) • Подавление шума (NOISE REDUCTION) • Режим изображения (PICTURE MODE) • Регулировка по горизонтали (H.POSITION) • Регулировка по вертикали (V.POSITION) • Фаза (PHASE) • Частота (CLOCK) 	См.стр. 35.
4. Соотношение сторон (ASPECT RATIO)	<ul style="list-style-type: none"> • FULL • REAL • NATIVE • ZOOM • OVERSCAN 	См.стр. 38.
5. Настройки картинка в картинке (PIP SETTING)	<ul style="list-style-type: none"> • Картинка в картинке (PIP) • Основной источник (MAIN SOURCE) • Дополнительный источник (SUB SOURCE) • Размер дополнительного изображения (SUB PICTURE SIZE) • Положение дополнительного изображения (SUB PIC. POS.) • SWAP 	См.стр. 39.
6. ANTI-BURN-IN	<ul style="list-style-type: none"> • ENABLE • INTERVAL (HOURS) • MODE 	См.стр. 41.
7. Настройка экранного меню (OSD SETTING)	<ul style="list-style-type: none"> • Прозрачность (TRANSPARENCY) • H позиция OSD меню (OSD H POSITION) • V позиция OSD меню (OSD V POSITION) • Таймер экранного меню (OSD TIMER) 	См.стр. 42.
8. Настройка аудио (AUDIO SETTING)	<ul style="list-style-type: none"> • Звук (VOLUME) • Аудио (AUDIO) • Источник (SOURCE) 	См.стр. 43.
9. Система 1 (SYSTEM 1)	<ul style="list-style-type: none"> • РЕЖИМ ОЖИДАНИЯ (STANDBY)) • Обнаружение источника (SOURCE DETECT) • DDC/CI • Синий экран (BLUE SCREEN) • Информация о сигнале (SIGNAL INFO) • Alink • Логотип (LOGO) • LED • Сброс настроек (RESET) 	См.стр. 44.

ЭКРАННОЕ МЕНЮ

Главное меню	Подменю	Ссылка
10. Система 2 (SYSTEM 2)	<ul style="list-style-type: none"> • Сверхвысокое разрешение (SUPER RESOLUTION) • OVERDRIVE • Динамический коэффициент контрастности (DCR) • Ночной режим (NIGHT MODE) • Идентификационный номер (MONITOR ID) 	См.стр. 46.
11. Датчик EcoSmart (ECOSMART SENSOR)	<ul style="list-style-type: none"> • ENABLE • MODE • LEVEL 	См.стр. 47.
12. Выбор входа (INPUT SELECT)	<ul style="list-style-type: none"> • VGA • DVI • HDMI • DISPLAYPORT • COMPOSITE 1 • COMPOSITE 2 • S-VIDEO 	См.стр. 48.
13. Язык (LANGUAGE)	<p>Выберите язык экранного меню:</p> <p>EN / FR / DE / ES / IT / PY / RO / PL / CS / NL / 简中 / 繁中</p>	
14. Информация (INFORMATION)	<p>Отображает информацию о настройках, таких как Input, Resolution, Horizontal Frequency, Vertical Frequency, Timing Mode, и Firmware Version.</p>	

ГЛАВА 5: НАСТРОЙКА LCD МОНИТОРА

5.1 Яркость (Brightness)

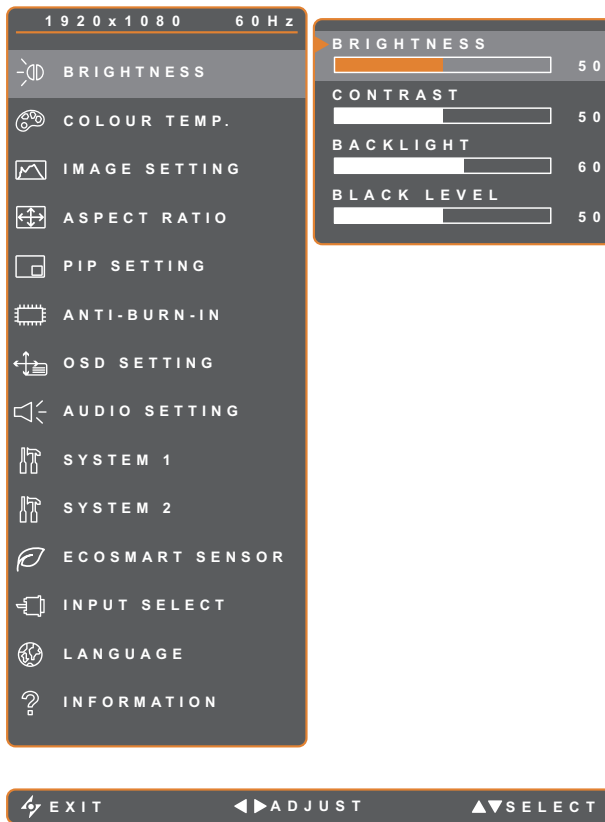

1. Нажмите кнопку , чтобы вызвать экранное меню.
2. Выберите меню **BRIGHTNESS**, затем нажмите кнопку .
3. Нажмите кнопку  или , чтобы выбрать параметр.

Пункт	Функция	Действие	Диапазон
Яркость (BRIGHTNESS)	Регулирует яркость изображения на экране.	Нажмите кнопку  или  , чтобы настроить значение.	0 до 100
Контраст (CONTRAST)	Регулирует разницу между уровнем черного и уровнем белого.		
Подсветка (BACKLIGHT)	Регулирует яркость изображения на экране. Примечание: Эта опция меню недоступна, если включена функция ECOSMART SENSOR.		
Уровень черного (BLACK LEVEL)	Регулирует уровень черного изображения на экране. Низкая яркость делает черный цвет темнее.		

Смотрите иллюстрации для сравнения на стр. page 33.



НАСТРОЙКА LCD МОНИТОРА

	Original Setting	High Setting	Low Setting
Яркость (BRIGHTNESS)			
Контраст (CONTRAST)			
Уровень черного (BLACK LEVEL)			

НАСТРОЙКА LCD МОНИТОРА

5.2 Цветовая температура (Colour Temp.)



1. Нажмите кнопку , чтобы вызвать экранное меню.
2. Выберите меню **COLOUR TEMP.**, затем нажмите кнопку .
3. Нажмите кнопку  или , чтобы выбрать опцию.









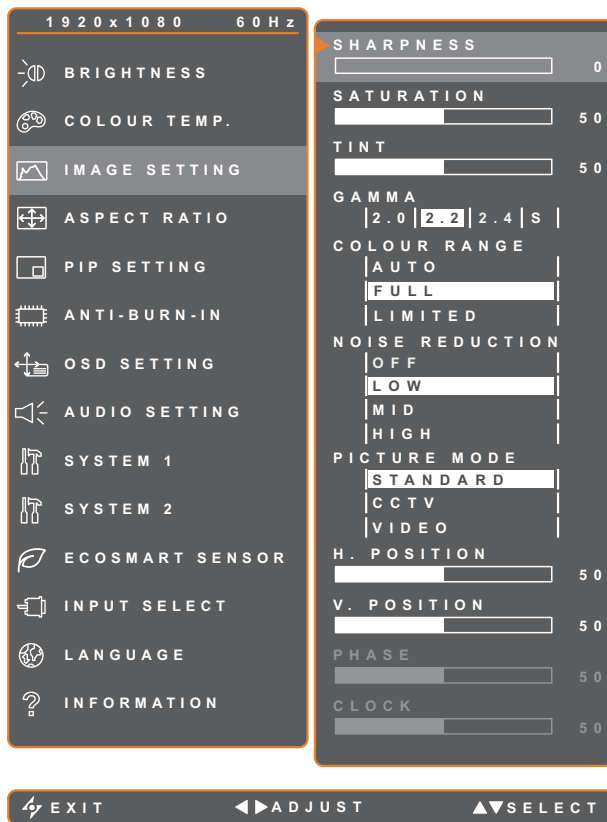



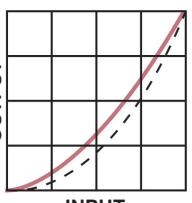

Пункт	Функция	Действие	Диапазон
Цветовая температура (COLOUR TEMP.)	Предоставляет несколько настроек цвета.	Нажмите кнопку  или  , чтобы выбрать настройку.	NEUTRAL WARM COOL USER AUTO COLOUR
	<p>Цветовая температура может быть установлена на:</p> <ul style="list-style-type: none"> • NEUTRAL - Обычно используется для нормальных условий освещения. • WARM - Применяет красноватый оттенок для теплых цветов. • COOL - Применяет голубоватый оттенок для более холодных цветов. • USER - Это позволяет пользователям устанавливать цветовую температуру, настраивая параметры R, G, B в соответствии со своими предпочтениями. <ol style="list-style-type: none"> 1 Выберите USER, и нажмите кнопку . 2 Нажмите кнопку  или , чтобы выбрать цвет, который вы хотите настроить. 3 Нажмите кнопку  или , чтобы настроить значения от 0 до 255. • AUTO COLOUR - Управляет балансом белого и автоматически регулирует настройки цвета. <ol style="list-style-type: none"> 1 Выберите AUTO COLOUR. 2 Нажмите кнопку , чтобы включить функцию автоматического выбора цвета. <p>Примечание: Этот пункт меню доступен только в том случае, если источником входного сигнала является VGA.</p> <p>Примечание: Активируйте RESET, чтобы вернуть цвет к настройкам по умолчанию.</p>		

НАСТРОЙКА LCD МОНИТОРА

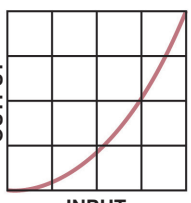

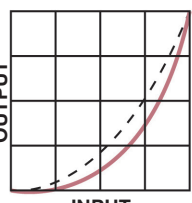
5.3 Настройка изображения (Image Setting)

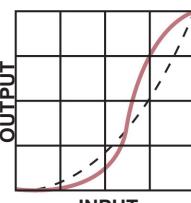

1. Нажмите кнопку , чтобы вызвать экранное меню.
2. Выберите меню **IMAGE SETTING** затем нажмите кнопку .
3. Нажмите кнопку  или , чтобы выбрать параметр.

Пункт	Функция	Действие	Диапазон
Резкость (SHARPNESS)	Регулирует четкость и фокус изображения на экране.	Нажмите кнопку  или  , чтобы настроить значение.	0 до 100
Насыщенность (SATURATION)	Регулирует насыщенность цвета.		
Оттенок (TINT)	Регулирует цветовой оттенок.		
Гамма (GAMMA)	Настройка нелинейной настройки яркости и контрастности изображения.	Нажмите кнопку  или  , чтобы выбрать настройку.	2.0 2.2 2.4 S
	<div style="display: flex; justify-content: space-around; align-items: flex-end;"> <div style="text-align: center;">  <p>Display Gamma 2.0</p>  </div> <div style="text-align: center;">  <p>Display Gamma 2.2</p>  </div> <div style="text-align: center;">  <p>Display Gamma 2.4</p>  </div> <div style="text-align: center;">  <p>Display Gamma S</p>  </div> </div>		

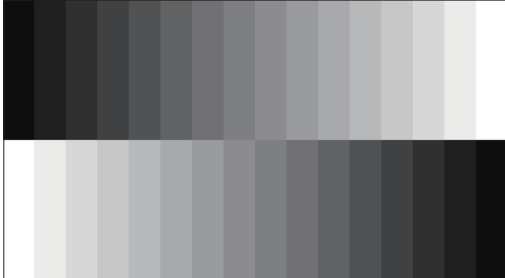
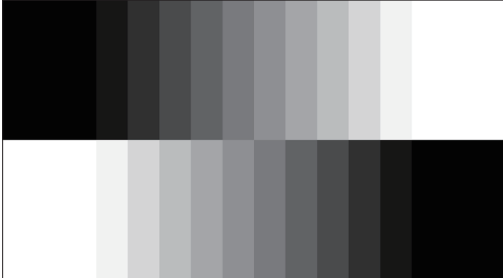
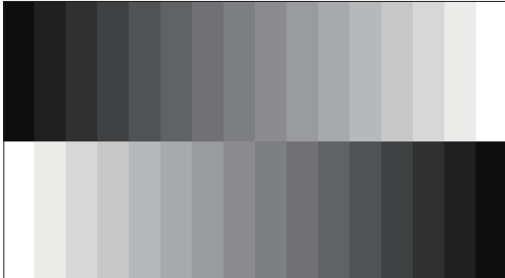
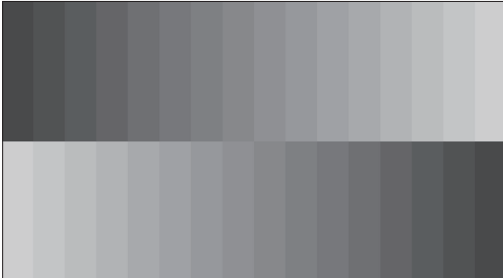
НАСТРОЙКА LCD МОНИТОРА

Пункт	Функция	Действие	Диапазон
	<p>Настройка уровня черного и белого для видео.</p> <p>Примечание: Этот пункт меню доступен, если источником входного сигнала является HDMI.</p>	Нажмите кнопку ◀ или ▶, чтобы выбрать настройку.	AUTO FULL LIMITED
Цветовой диапазон (COLOUR RANGE)	Источник сигнала от ПК - сигнал ПК в полном диапазоне (оттенки серого 0-255):		
	 <p>Цветовой диапазон экранного меню монитора: Full *Выберите</p>	 <p>Цветовой диапазон экранного меню монитора: Limited</p>	
	Источник сигнала от видео - видеосигнал в ограниченном диапазоне (оттенки серого 16 ~ 235):		
	 <p>Цветовой диапазон экранного меню монитора: Limited *Выберите</p>	 <p>Цветовой диапазон экранного меню монитора: Full</p>	
Подавление шума (NOISE REDUCTION)	<p>Настраивает шумоподавление, чтобы устранить шум на изображении. Это помогает получать более четкие и чистые изображения.</p>	Нажмите кнопку ◀ или ▶, чтобы выбрать настройку.	OFF LOW MID HIGH
	 <p>Noise Reduction Off</p>	 <p>Noise Reduction On</p>	
Режим изображения (PICTURE MODE)	Выбирает predetermined настройку режима изображения.	Нажмите кнопку ◀ или ▶, чтобы выбрать настройку.	STANDARD CCTV VIDEO



НАСТРОЙКА LCD МОНИТОРА

Пункт	Функция	Действие	Диапазон
Регулировка по горизонтали (H. POSITION (Horizontal Position))	Перемещает изображение на экране влево или вправо.	Нажмите кнопку ◀ или ▶, чтобы настроить значение.	0 до 100
Регулировка по вертикали (V. POSITION (Vertical Position))	Перемещает изображение на экране вверх или вниз.		
Фаза (PHASE)	Настройка синхронизации фаз с видеосигналом. Примечание: Этот пункт меню доступен если источником входного сигнала является VGA.		
Частота (CLOCK)	Настройка синхронизации частоты с видеосигналом. Примечание: Этот пункт меню доступен если источником входного сигнала является VGA.		

НАСТРОЙКА LCD МОНИТОРА

5.4 Соотношение сторон (Aspect Ratio)



1. Нажмите кнопку , чтобы вызвать экранное меню.
2. Выберите меню **ASPECT RATIO**, затем нажмите кнопку .
3. Нажмите кнопку  или , чтобы выбрать параметр.







Пункт	Функция	Действие	Диапазон
Соотношение сторон (ASPECT RATIO)	Регулирует соотношение сторон изображения на экране.	Нажмите кнопку  или  , чтобы выбрать настройку.	FULL REAL NATIVE ZOOM OVERSCAN
	<p>Параметр соотношения сторон может быть установлен на:</p> <ul style="list-style-type: none"> • FULL - Увеличивает картинку, чтобы заполнить экран. • REAL - Отображает картинку в оригинальном размере. • NATIVE - Увеличивает изображение, но сохраняет исходное соотношение сторон. • ZOOM - Устанавливает пользовательское соотношение сторон путем регулировки горизонтального увеличения (H. ZOOM) и / или вертикального увеличения (V.ZOOM) в соответствии с вашими предпочтениями. <ol style="list-style-type: none"> 1 Выберите ZOOM и нажмите кнопку . 2 Нажмите кнопку  или , чтобы выбрать параметр масштабирования, который вы хотите настроить. 3 Нажмите кнопку  или , чтобы настроить значения от 0 до 100. • OVERSCAN - Регулирует настройку пересканирования, чтобы зафиксировать обрезанные края экрана. <p>Нажмите кнопку  или , чтобы настроить значения от 0 до 100.</p> 		





НАСТРОЙКА LCD МОНИТОРА

5.5 Настройки картинки в картинке (PIP Setting)



1. Нажмите кнопку , чтобы вызвать экранное меню.
2. Выберите меню **PIP SETTING**, затем нажмите кнопку .
3. Нажмите кнопку  или , чтобы выбрать параметр.



Пункт	Функция	Действие	Диапазон
Картинка в картинке (PIP)	Позволяет выбрать настройку PIP или отключить PIP.	Нажмите кнопку  или  , чтобы выбрать значение.	OFF PIP PBP
	PIP может быть установлен на: <ul style="list-style-type: none"> • OFF - Отключает PIP. • PIP - Дополнительное изображение находится в основном исходном изображении. • PBP - Основные исходные и дополнительные изображения отображаются рядом. 		
Основной источник (MAIN SOURCE)	Позволяет выбрать основной источник сигнала.	Нажмите кнопку  или  , чтобы выбрать настройку.	VGA DVI HDMI
Дополн. источник (SUB SOURCE)	Позволяет выбрать дополнительный источник сигнала.		DISPLAYPORT COMPOSITE 1 COMPOSITE 2 S-VIDEO

НАСТРОЙКА LCD МОНИТОРА

Примечание: Любой входной сигнал может быть установлен в качестве основного или дополнительного источника сигнала. Однако некоторые входные сигналы не поддерживаются для сопряжения в качестве сигналов основного и дополнительного источников.

Варианты совместимости смотрите в следующей таблице:





Входной источник		Main Source						
		VGA	DVI	HDMI	DISPLAYPORT	COMPOSITE 1	COMPOSITE 2	S-VIDEO
Дополн. источник	VGA	X	O	O	O	O	O	O
	DVI	O	X	O	O	O	O	O
	HDMI	O	O	X	O	O	O	O
	DISPLAYPORT	O	O	O	X	O	O	O
	COMPOSITE 1	O	O	O	O	X	X	X
	COMPOSITE 2	O	O	O	O	X	X	X
	S-VIDEO	O	O	O	O	X	X	X

Пункт	Функция	Действие	Диапазон
Размер дополн. изображения (SUB PICTURE SIZE)	Позволяет выбрать размер изображения подисточника. Примечание: Этот пункт меню доступен, если для параметра PIP выбрано значение PIP .	Нажмите кнопку ◀ или ▶ чтобы выбрать настройку.	1 2 3
	Размер изображения подисточника может быть установлен на: <ul style="list-style-type: none"> • 1 - Маленький размер изображения. • 2 - Средний размер изображения. • 3 - Большой размер изображения. 		
Положение дополн. изображения (SUB PIC. POS. (Sub Picture Position))	Позволяет выбрать положение подисточника изображения Примечание: Этот пункт меню доступен, если для параметра PIP выбрано значение PIP .	Нажмите кнопку ◀ или ▶ чтобы выбрать настройку.	L+U R+U L+D R+D
	Положение дополнительного источника изображения может быть установлено на: <ul style="list-style-type: none"> • L+U - Устанавливает изображение в верхнем левом углу экрана. • R+U - Устанавливает изображение в верхнем правом углу экрана. • L+D - Устанавливает изображение в левом нижнем углу экрана. • R+D - Устанавливает изображение в правом нижнем углу экрана. 		
SWAP	Меняет местами сигналы основного источника и дополнительного источника.	Нажмите кнопку ▶, чтобы выполнить функцию.	-

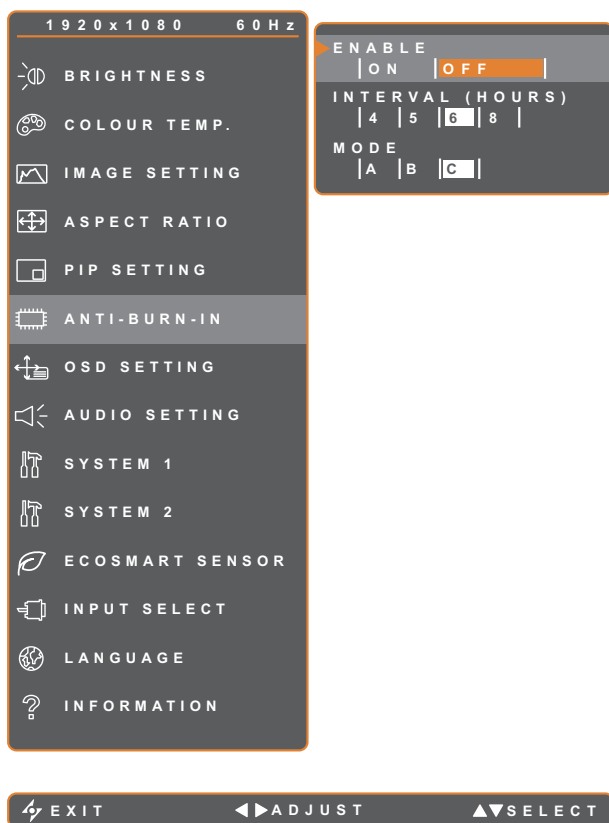
НАСТРОЙКА LCD МОНИТОРА

5.6 Anti-Burn-in







1. Нажмите кнопку , чтобы вызвать экранное меню.
2. Выберите меню **ANTI-BURN-IN**, затем нажмите кнопку .
3. Нажмите кнопку  или , чтобы выбрать параметр.

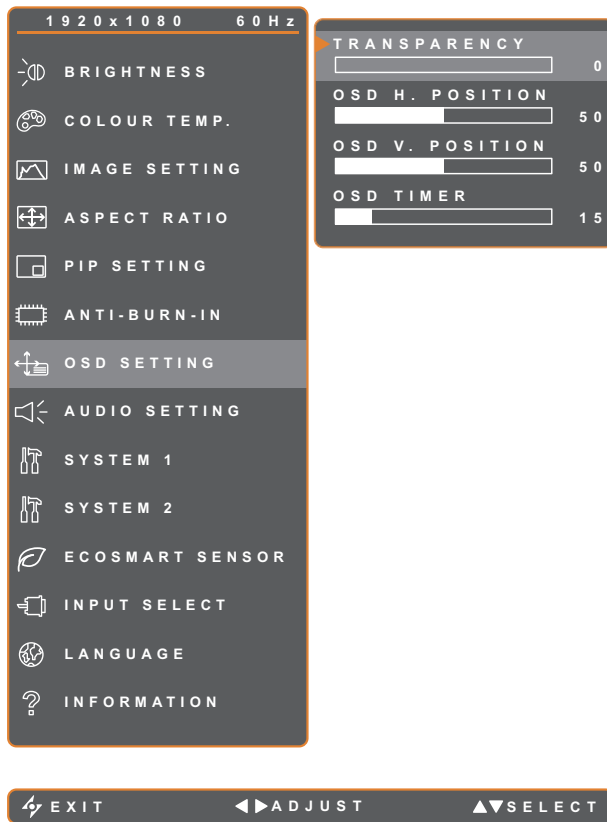

Пункт	Функция	Действие	Диапазон
ENABLE	Включает или отключает функцию Anti-Burn-In.	Нажмите кнопку ◀ или ▶, чтобы выбрать настройку.	ON OFF
INTERVAL (HOURS)	Устанавливает интервал времени (в часах) между активацией функции Anti-Burn-In.	Нажмите кнопку ◀ или ▶, чтобы настроить значение.	4 5 6 8
MODE	Выбирает режим Anti-Burn-In.	Нажмите кнопку ◀ или ▶, чтобы выбрать настройку.	A B C
	Режим Anti-Burn-In может быть установлен на: <ul style="list-style-type: none"> • A - Выполняет быстро. • B - Медленнее, но точнее, чем в режиме A. • C - Самый медленный, но самый точный режим защиты от выгорания. 		

НАСТРОЙКА LCD МОНИТОРА

5.7 Настройка экранного меню (OSD Setting)







1. Нажмите кнопку , чтобы вызвать экранное меню.
2. Выберите меню **OSD SETTING**, затем нажмите кнопку .
3. Нажмите кнопку  или , чтобы выбрать параметр.



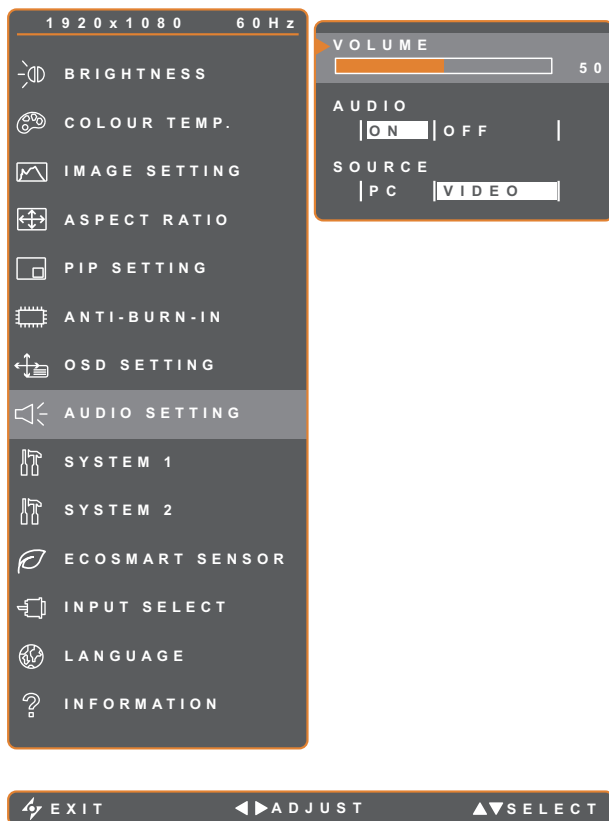

Пункт	Функция	Действие	Диапазон
Прозрачность (TRANSPARENCY)	Регулирует уровень прозрачности экранного меню.	Нажмите кнопку  или  , чтобы настроить значение.	0 до 100
H позиция OSD меню (OSD H. POSITION)	Перемещает экранное меню влево или вправо от экрана.		
V позиция OSD меню (OSD V. POSITION)	Перемещает экранное меню вверх или вниз по экрану.		
Таймер экранного меню (OSD TIMER)	Устанавливает продолжительность (в секундах) отображения экранного меню. По истечении времени экранное меню автоматически деактивируется.		5 до 100

НАСТРОЙКА LCD МОНИТОРА

5.8 Настройка аудио (Audio Setting)







1. Нажмите кнопку , чтобы вызвать экранное меню.
2. Выберите меню **AUDIO SETTING**, затем нажмите кнопку .
3. Нажмите кнопку  или , чтобы выбрать параметр.

Пункт	Функция	Действие	Диапазон
Звук (VOLUME)	Регулирует уровень громкости встроенного динамика.	Нажмите кнопку  или  , чтобы настроить значение.	0 до 100
Аудио (AUDIO)	Включает или выключает звук.		ON OFF
Источник (SOURCE)	Выбор источника звука для ПК или входного видеосигнала. Примечание: Этот пункт меню доступен если источником входного сигнала является HDMI или DisplayPort.	Нажмите кнопку  или  , чтобы выбрать настройку.	PC VIDEO

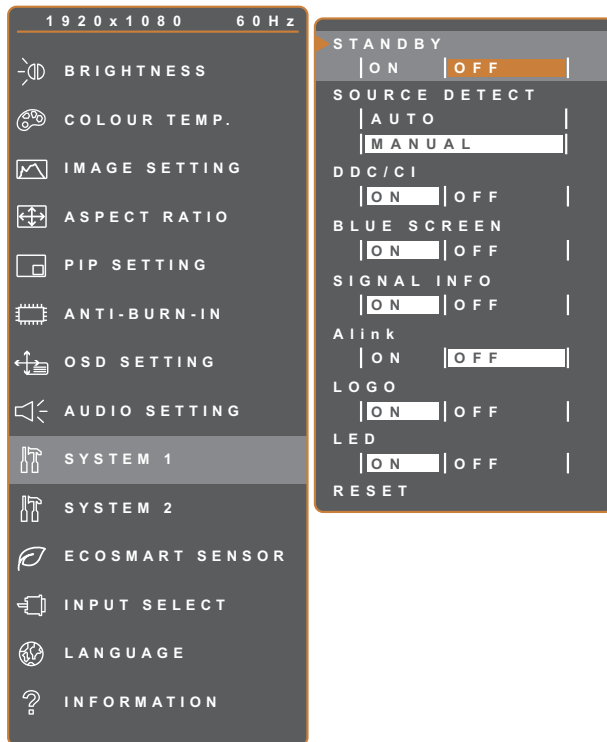

НАСТРОЙКА LCD МОНИТОРА

5.9 Система 1 (System 1)



1. Нажмите кнопку , чтобы вызвать экранное меню.
2. Выберите меню **SYSTEM 1**, затем нажмите кнопку .
3. Нажмите кнопку  или , чтобы выбрать параметр.



Пункт	Функция	Действие	Диапазон
РЕЖИМ ОЖИДАНИЯ (STANDBY)	<p>Включает или отключает режим ожидания.</p> <p>Когда LCD монитор переключается в режим ожидания, экран становится черным, а светодиодный индикатор горит желтым.</p> <p>Примечание: Время, в течение которого монитор переходит в режим ожидания, зависит от настройки SOURCE DETECT. Если для функции SOURCE DETECT установлено значение AUTO, монитор проверяет все входные сигналы источника перед переходом в режим ожидания, если сигнал не обнаружен; это занимает больше времени. Если для параметра SOURCE DETECT установлено значение MANUAL, монитор сразу переходит в режим ожидания.</p>	Нажмите кнопку  или  , чтобы выбрать настройку.	ON OFF
Обнаружение источника (SOURCE DETECT)	Устанавливает монитор для автоматического или ручного определения источника входного сигнала.		AUTO MANUAL





НАСТРОЙКА LCD МОНИТОРА

Пункт	Функция	Действие	Диапазон
DDC/CI	Активирует протокол DDC/CI, чтобы позволить пользователям настраивать монитор с помощью программного обеспечения, используя два провода на кабелях VGA, HDMI, DisplayPort, или DVI.		
Синий экран (BLUE SCREEN)	Включает или отключает функцию синего экрана. Если для параметра установлено значение ON , он отображает синий экран, когда сигнал недоступен.		
Информация о сигнале (SIGNAL INFO)	Включает или отключает информацию о сигнале, отображаемую на экране.		
Alink	Включает или отключает управление HDMI Consumer Electronics Control. Если для этого параметра установлено значение On , вы можете управлять подключенным совместимым с HDMI-CEC устройством при том же состоянии включения или выключения. Примечание: Этот пункт меню доступен если источником входного сигнала является HDMI.	Нажмите кнопку ◀ или ▶, чтобы выбрать настройку.	ON OFF
Логотип (LOGO)	Включает или отключает функцию логотипа. Если для этого параметра установлено значение ON , логотип AG Neovo кратковременно отображается после включения монитора.		
LED	Устанавливает или выключает светодиодный индикатор монитора.		
Сброс настроек (RESET)	Используйте для сброса всех настроек по умолчанию, кроме языка и источника входного сигнала.	Нажмите кнопку ▶, чтобы выполнить функцию.	-

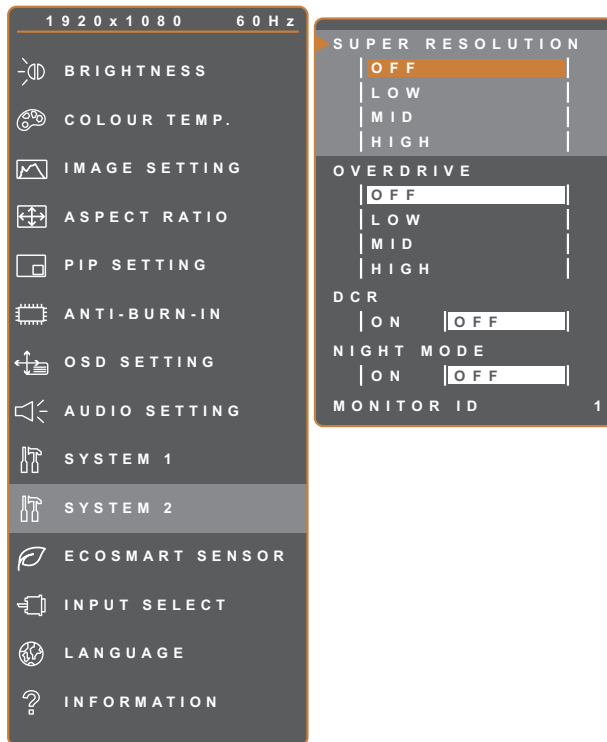
НАСТРОЙКА LCD МОНИТОРА

5.10 Система 2 (System 2)



1. Нажмите кнопку , чтобы вызвать экранное меню.
2. Выберите меню **SYSTEM 2**, затем нажмите кнопку .
3. Нажмите кнопку  или , чтобы выбрать параметр.

Пункт	Функция	Действие	Диапазон
Сверхвысокое разрешение (SUPER RESOLUTION)	Высококачественные изображения с более высоким и более детальным разрешением для лучшей четкости.		OFF LOW MID HIGH
OVERDRIVE	Увеличивает время отклика монитора.		
Динамический коэффициент контрастности (DCR (Dynamic Contrast Ratio))	Активирует DCR. Эта функция обеспечивает автоматическую регулировку яркости и контрастности изображения на высокой скорости и в диапазоне динамического контраста, например, при просмотре фильмов. DCR подходит для просмотра в помещении. Примечание: Когда функция DCR активирована, функции BACKLIGHT и ECOSMART SENSOR будут отключены.	Нажмите кнопку  или  , чтобы выбрать настройку.	ON OFF
Ночной Режим (NIGHT MODE)	Включает или отключает функцию NIGHT MODE. Когда вы используете дисплей в темной комнате, установите настройку на ON . Это позволяет пользователю вручную настроить подсветку ниже нормы для лучшего восприятия в темноте. Примечание: Когда активирован NIGHT MODE, функции DCR и ECOSMART SENSOR будут отключены.		

НАСТРОЙКА LCD МОНИТОРА

Пункт	Функция	Действие	Диапазон
Идентификац. номер (MONITOR ID)	Устанавливает идентификационный номер для управления монитором через соединение RS232. Каждый монитор должен иметь уникальный идентификационный номер, когда подключено несколько наборов этого монитора.	Нажмите кнопку ◀ или ▶, чтобы установить идентификатор.	1~255

5.11 Датчик EcoSmart

Благодаря встроенному датчику EcoSmart пользователи могут включить функцию Eco Smart для автоматической регулировки яркости LCD экрана в соответствии с окружающим освещением. Эта функция успокаивает глаза и помогает оптимизировать энергоэффективность.

Примечание: При включении этой функции убедитесь, что датчик EcoSmart не закрыт.

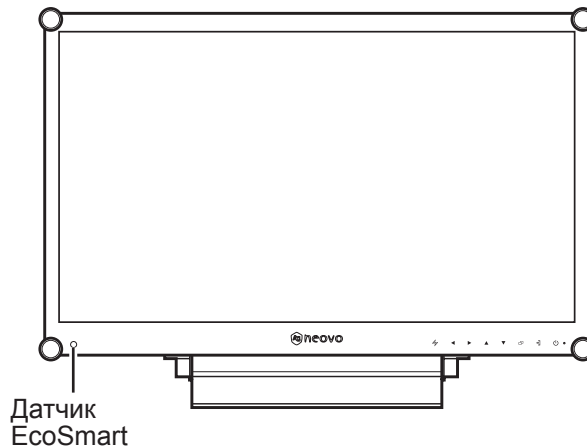

НАСТРОЙКА LCD МОНИТОРА

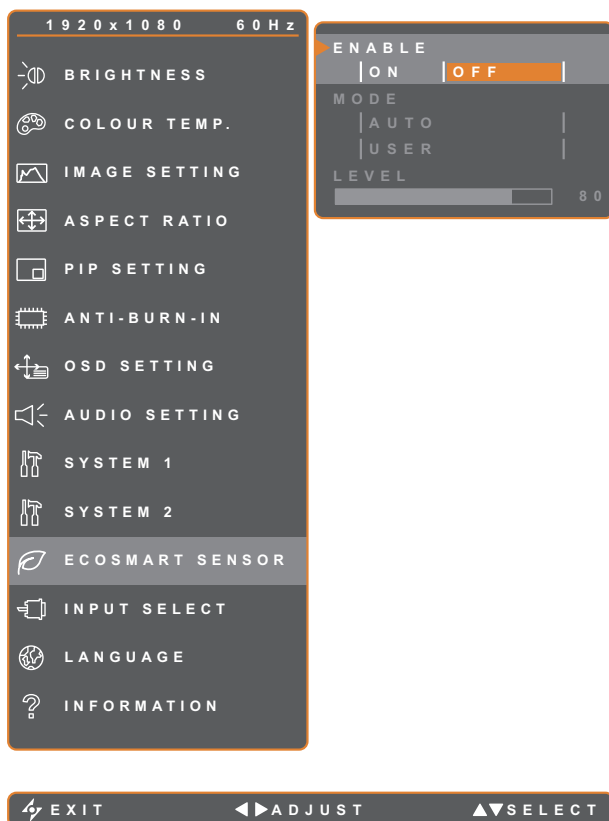





1. Нажмите кнопку , чтобы вызвать экранное меню.
2. Выберите меню **ECOSMART SENSOR**, затем нажмите кнопку .
3. Нажмите кнопку  или , чтобы выбрать параметр.

Пункт	Функция	Действие	Значение
ENABLE	Включает или отключает функцию Eco Smart.	Нажмите кнопку  или  , чтобы выбрать настройку	ON OFF
MODE	Устанавливает режим автоматической яркости.	Нажмите кнопку  или  , чтобы выбрать настройку	AUTO USER
	Режим может быть установлен на: <ul style="list-style-type: none"> • AUTO - Этот режим является режимом по умолчанию. Яркость LCD монитора автоматически подстраивается под яркость окружающей среды. • USER - Позволяет вручную регулировать яркость LCD монитора. 		
LEVEL	Позволяет установить уровень яркости LCD монитора. Примечание: Этот пункт меню доступен, если для параметра MODE установлено значение USER .	Нажмите кнопку  или  , чтобы настроить значение.	0 до 100

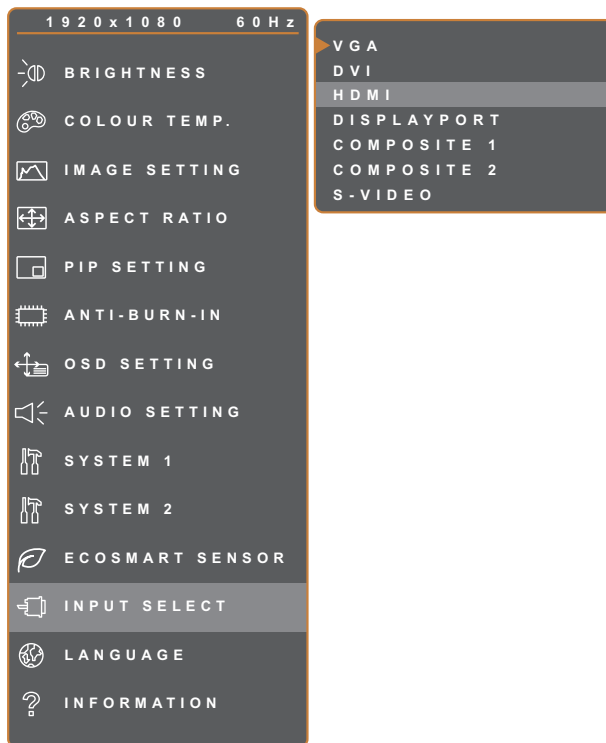
НАСТРОЙКА LCD МОНИТОРА

5.12 Выбор входа (Input Select)







1. Нажмите кнопку , чтобы вызвать экранное меню.
2. Выберите меню **INPUT SELECT**, затем нажмите кнопку .
3. Нажмите кнопку  или , чтобы выбрать параметр.

Пункт	Функция	Действие	Значение
VGA	Устанавливает VGA в качестве входного источника сигнала.	Нажмите кнопку  , чтобы переключиться на выбранный источник входного сигнала.	-
DVI	Устанавливает DVI в качестве входного источника сигнала.		
HDMI	Устанавливает HDMI в качестве источника входного сигнала.		
DISPLAYPORT	Устанавливает DisplayPort в качестве источника входного сигнала.		
COMPOSITE 1	Устанавливает COMPOSITE 1 в качестве источника входного сигнала.		
COMPOSITE 2	Устанавливает COMPOSITE 2 в качестве источника входного сигнала.		
S-VIDEO	Устанавливает S-VIDEO в качестве источника входного сигнала.		

ГЛАВА 6: ПРИЛОЖЕНИЕ

6.1 Предупреждающие сообщения

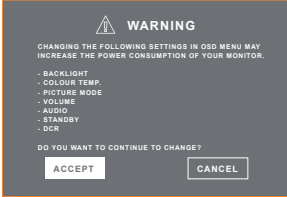
Сообщение	Причина	Решение
	Слишком высокое разрешение или частота обновления видеокарты компьютера.	<ul style="list-style-type: none"> Измените разрешение или частоту обновления видеокарты.
	LCD монитор не может обнаружить входной сигнал источника.	<ul style="list-style-type: none"> Проверьте, включен ли источник входного сигнала. Проверьте, правильно ли подключен сигнальный кабель. Проверьте, не перекручен ли какой-либо штырек внутри разъема кабеля.
	Экранное меню заблокировано пользователем.	<ul style="list-style-type: none"> Разблокировать экранное меню. См. стр. 26.
	Функция Anti-Burn-In была включена пользователем.	<ul style="list-style-type: none"> Отключите функцию Anti-Burn-In. См. стр. 41.
	Функция Anti-Burn-In была отключена пользователем.	<ul style="list-style-type: none"> Включите функцию Anti-Burn-In. См. стр. 41.
	Это окно с предупреждением отображается только при первом изменении настройки функции меню	<ul style="list-style-type: none"> Нажмите кнопку Enter, чтобы продолжить изменение настроек, или нажмите кнопку CANCEL, чтобы отключить изменения настроек. Примечание. Операция может отличаться в зависимости от модели продукта.

ПРИЛОЖЕНИЕ

6.2 Поддерживаемые разрешения

Режим ПК	Разрешение		Частота обновления
	Горизонтальный	Вертикальный	
IBM VGA	720	400	70
IBM VGA	640	480	60
Apple Mac II	640	480	67
VESA	640	480	72
VESA	640	480	75
VESA	800	600	56
VESA	800	600	60
VESA	800	600	72
VESA	800	600	75
Apple Mac II	832	624	75
VESA	1024	768	60
VESA	1024	768	70
VESA	1024	768	75
VESA	1280	1024	60
VESA	1280	1024	75
Apple Mac II	1152	870	75
VESA	1152	864	75
VESA	1280	800	60
VESA	1280	800	75
VESA	1280	960	60
VESA	1440	900	60
VESA	1680	1050	60
VESA	1920	1080	60

Видео режим	Разрешение		Частота обновления
	Горизонтальный	Вертикальный	
EDTV	720	480	60i
EDTV	720	480	60
EDTV	720	576	50i
EDTV	720	576	50
HDTV	1280	720	50
EDTV	1280	720	60
HDTV	1920	1080	50i
HDTV	1920	1080	50
HDTV	1920	1080	60i

ПРИЛОЖЕНИЕ

Видео режим	Разрешение		Частота обновления
	Горизонтальный	Вертикальный	
HDTV	1920	1080	60
HDTV	1920	1080	24
HDTV	1920	1080	25
HDTV	1920	1080	30

6.3 Устранение неисправностей

Проблема	Возможная причина и решение
<p>Нет картинки.</p> <ul style="list-style-type: none"> Светодиодный индикатор выключен. 	<ul style="list-style-type: none"> Убедитесь, что LCD монитор включен. Убедитесь, что кабель питания правильно подключен к LCD монитору. Убедитесь, что кабель питания подключен к розетке.
<ul style="list-style-type: none"> Светодиодный индикатор горит ЖЕЛТЫМ. 	<ul style="list-style-type: none"> Проверьте, включен ли компьютер. Убедитесь, что компьютер находится в режиме ожидания, переместите мышь или нажмите любую клавишу, чтобы вывести компьютер из режима ожидания.
Неверное положение изображения.	<ul style="list-style-type: none"> Отрегулируйте значения положения H. POSITION (положение по горизонтали) и V. POSITION (положение по вертикали). См. “Настройка изображения” на стр. 35.
Отображаемые тексты размыты.	<ul style="list-style-type: none"> Для входа VGA нажмите кнопку  на клавиатуре, чтобы автоматически настроить монитор. Отрегулируйте “Настройка изображения” (см. стр. 35).
Невозможно вызвать экранное меню.	<ul style="list-style-type: none"> Экранное меню заблокировано. Чтобы разблокировать экранное меню, см. стр. 26.
На экране появляются красные, синие, зеленые, белые точки.	<ul style="list-style-type: none"> LCD монитор содержит миллионы микротранзисторов. Повреждение нескольких транзисторов и появление пятен является нормальным явлением. Это допустимо и не считается неисправностью.
Нет аудиовыхода.	<ul style="list-style-type: none"> Проверьте, установлен ли уровень громкости на 0 (см. стр. 22 или 43). Убедитесь, что для параметра AUDIO SETTING > AUDIO установлено значение OFF (см. стр. 43). Для входа VGA или DVI проверьте настройки звука на компьютере. Для входа HDMI или DisplayPort выберите правильный источник аудиовхода (см. стр. 43).

ПРИЛОЖЕНИЕ

Проблема	Возможная причина и решение
Режим PIP не работает.	<ul style="list-style-type: none">• Сигналы основного и вспомогательного источника не совместимы для совместного отображения в режиме PIP. Обратитесь к таблице совместимости PIP за подробной информацией (см. стр. 40).
Невозможно отрегулировать настройку подсветки.	<ul style="list-style-type: none">• Функция Eco Smart включена. Установите для параметра ECOSMART SENSOR> ENABLE значение OFF, чтобы отключить функцию Eco Smart (см. стр. 47).
Отображаемая картинка выглядит искаженной.	<ul style="list-style-type: none">• Отрегулируйте соотношение сторон (см. стр. 38).
На LCD мониторе или внутри него образовался конденсат.	<ul style="list-style-type: none">• Обычно это происходит, когда LCD монитор перемещается в холодную комнату при высокой температуре в помещении. Не включайте LCD монитор, дождитесь исчезновения конденсата.
Внутри стеклянной поверхности образуется пелена.	<ul style="list-style-type: none">• Это происходит из-за влажных погодных условий. Это нормальное явление. Пелена исчезнет через несколько дней или как только погода стабилизируется.
На экране появляются нечеткие тени от статического изображения.	<ul style="list-style-type: none">• Выключите LCD монитор на длительное время.• Используйте экранную заставку или черно-белое изображение и запускайте его в течение длительного времени.

6.4 Транспортировка LCD монитора

Чтобы транспортировать LCD монитор, поместите его в оригинальную упаковку.

- 1** Для защиты поместите две прокладки из пеноматериала с каждой стороны LCD монитора.
- 2** Поместите LCD монитор в коробку.
- 3** Поместите ящик для принадлежностей в специально отведенное место (при необходимости).
- 4** Закройте и заклейте коробку.

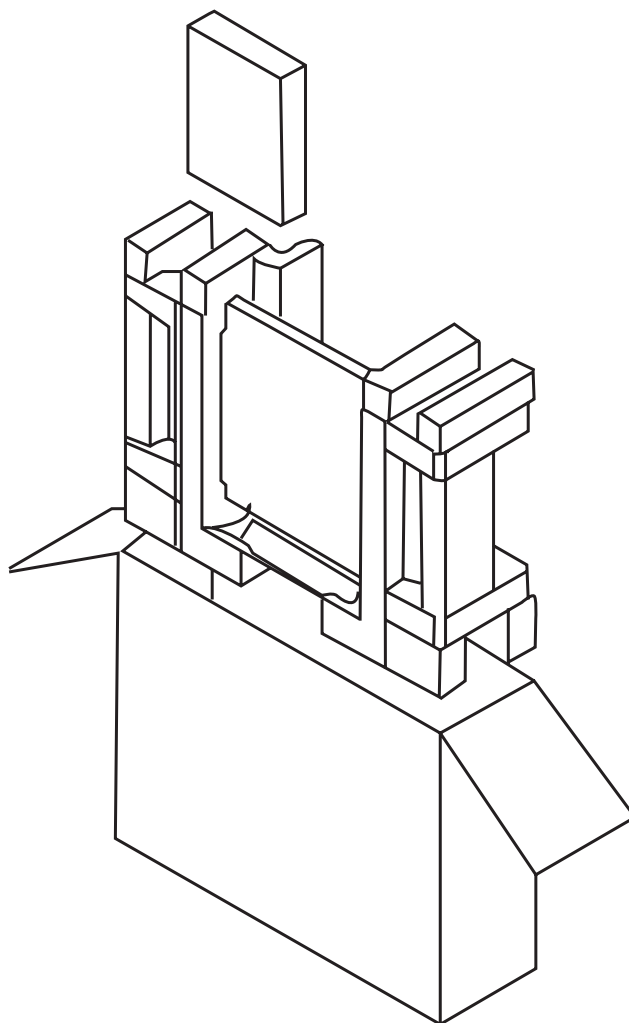

ГЛАВА 7: ТЕХНИЧЕСКИЕ ХАРАКТЕРИСТИКИ

7.1 Технические характеристики монитора

RX-2202		
Panel	Panel Type	LED-Backlit TFT LCD (IPS Technology)
	Panel Size	21.5"
	Max. Resolution	FHD 1920 x 1080
	Pixel Pitch	0.248 mm
	Brightness	250 cd/m ²
	Contrast Ratio	20,000,000:1 (DCR)
	Viewing Angle (H/V)	178°/178°
	Display Colour	16.7M
	Response Time	5 ms
	Surface Treatment	Anti-Glare Treatment (Haze 25%), 3H Hard Coating
Frequency (H/V)	H Freq.	24 kHz-83 kHz
	V Freq.	50 Hz-75 Hz
Input	DisplayPort	x 1
	HDMI	1.4 x 1
	DVI	24-Pin DVI-D x 1
	VGA	15-Pin D-Sub x 1
	Composite (CVBS)	BNC x 2
	S-Video	4-Pin mini DIN x 1
Output	Composite (CVBS)	BNC x 2
External Control	RS232 In	2.5 mm Phone Jack
Other Connectivity	USB	2.0 x1 (Service Port)
Audio	Audio In	Stereo Audio Jack (3.5 mm)
		Stereo Audio Jack (RCA)
	Audio Out	Stereo Audio Jack (RCA)
Internal Speakers	2W x 2	
Power	Power Supply	External
	Power Requirements	DC 12V, 2.1A
	On Mode	16W (On)
	Standby Mode	< 0.5 W
	Off Mode	< 0.3 W
Glass	Thickness	3.0 mm (0.12")
	Reflection Rate	< 1%
	Transmission Rate	> 97%
	MOHS Hardness	6
	Pencil Hardness	9H
	IK Rating	IK07
Operating Conditions	Temperature	0°C-40°C (32°F-104°F)
	Humidity	10%-90% (non-condensing)
Transport/ Storage Conditions	Temperature	-20°C-60°C (-4°F-140°F)
	Humidity	5%-95% (non-condensing)
Mounting	VESA FPMPMI	Yes (100 x 100 mm & 75 x 75 mm)
Stand	Tilt	0° to 17°
Security	Kensington Security Slot	Yes
Dimensions	w/o Base (W x H x D)	513.2 x 324.3 x 56.2 mm (20.2" x 12.8" x 2.2")
	w/Base (W x H x D)	513.2 x 368.5 x 155.0 mm (20.2" x 14.5" x 6.1")
	Packaging (W x H x D)	614.0 x 477.0 x 204.0 mm (24.2" x 18.8" x 8.0")
Weight	w/o Base	6.4 kg (14.1 lb)
	w/Base	6.9 kg (15.2 lb)
	Packaging	9.0 kg (19.8 lb)

Примечание:

- ◆ Все технические характеристики могут быть изменены без предварительного уведомления.

ТЕХНИЧЕСКИЕ ХАРАКТЕРИСТИКИ

7.2 Размеры монитора

7.2.1 Размеры RX-2202

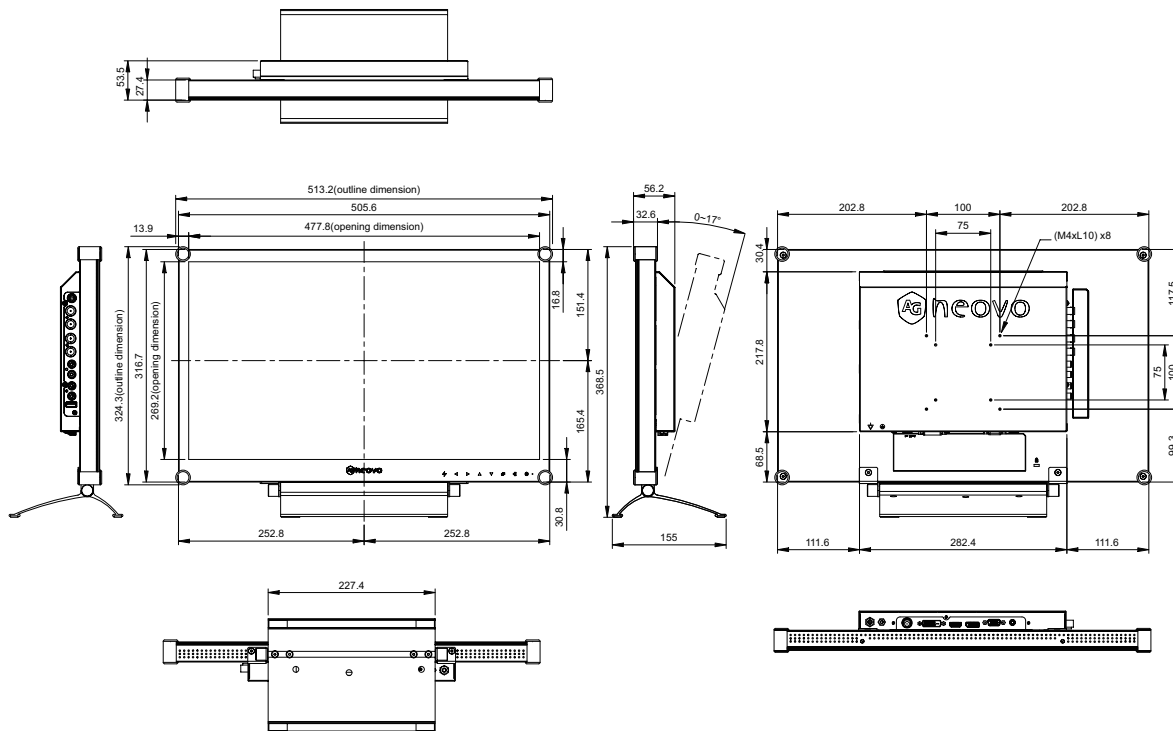

AG Neovo

Company Address: 5F-1, No. 3-1, Park Street, Nangang District, Taipei, 11503, Taiwan.

Copyright © 2025 AG Neovo. All rights reserved.

RX-2202 Eprel registration number: 1908027

RX2202_UM_V010